

Views and ground plan - Fasader och grundplan - Julkisivut ja pohjapiirustus

Roof MAX 100kg/m²

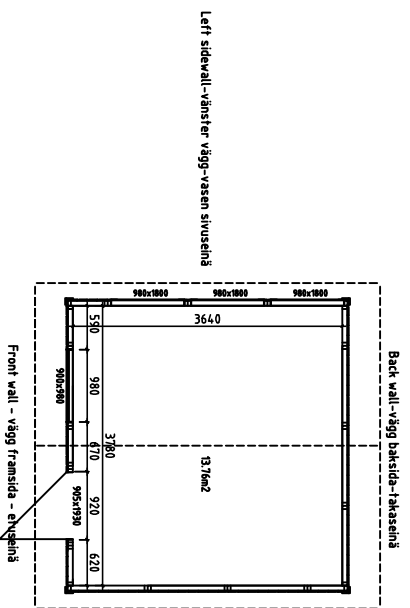

Right sidewall - höger vägg- oikea sivuseinä

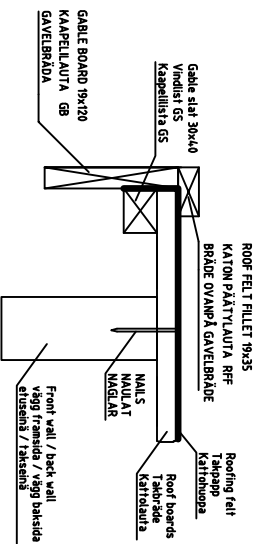
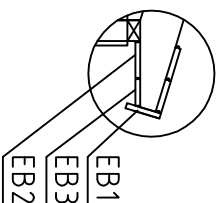
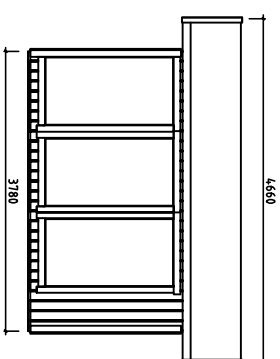
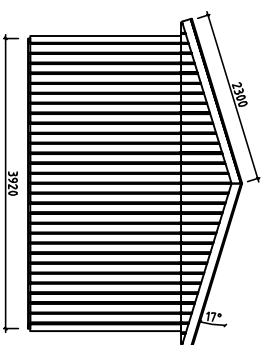
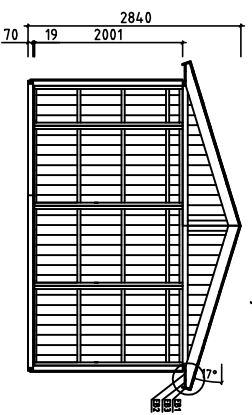
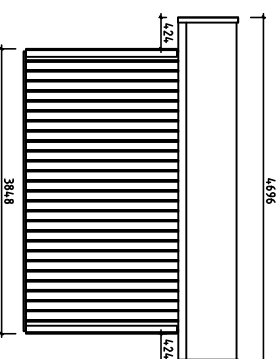
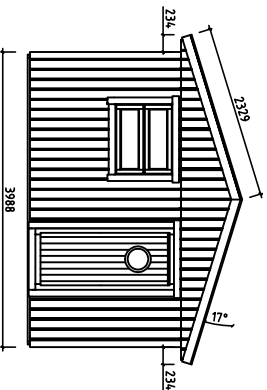

V 1.0

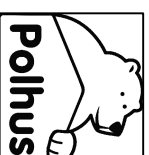

House	ES3939-16 Bildö	Sheet	1
Drawing		Scale	1:100
Material		Date	01.02.2016
Drawer	K.K.	File	ES3939-16 Bildö.dwg

Overview description of the manual - Översikts beskrivning för montering - Kokoonpano - ohjeiden kuvaminen

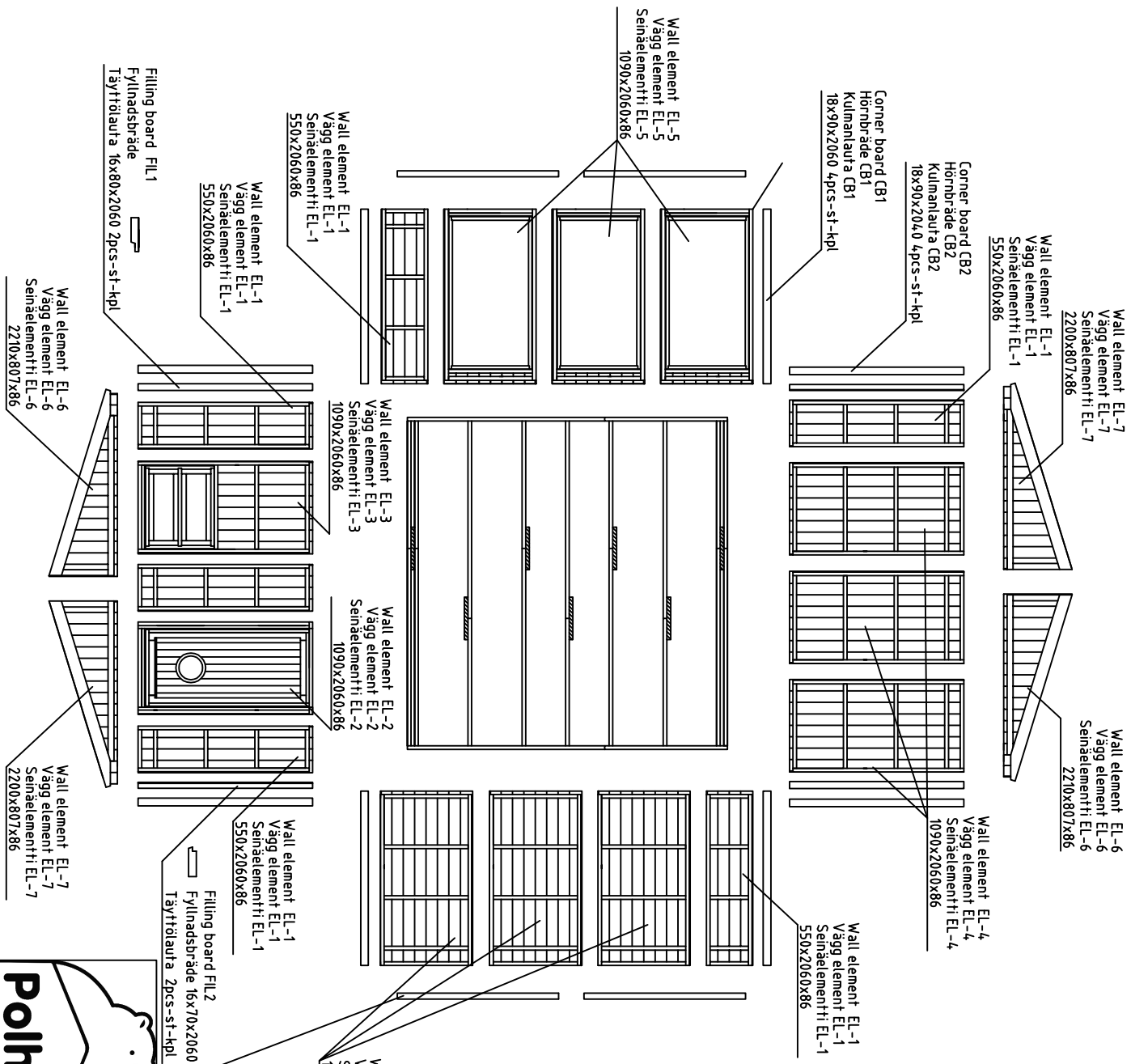

2330	Roofboard 4,4pcs (19x114) or 5,6pcs (19x88)	R1
1880	Takbräde 4,4st (19x114) och 5,6st (19x88)	
1390	Kattoläura 4,4kpl (19x114) tai 5,6kpl (19x88)	
2330	Roofboard 20pcs (19x114) or 26pcs (19x88)	R2
1300	Takbräde 20st (19x114) och 26st (19x88)	
2330	Kattoläura 20kpl (19x114) tai 26kpl (19x88)	
1900	Roofboard 40pcs (19x114) or 52pcs (19x88)	R3
2330	Takbräde 40st (19x114) och 52st (19x88)	
1900	Kattoläura 40kpl (19x114) tai 52kpl (19x88)	
2330	Floorboard 34pcs (19x114) or 4,3pcs (19x88)	F1
1300	Golvbräde 34st (19x114) och 4,3st (19x88)	
2330	Lattialäura 34kpl (19x114) tai 4,3kpl (19x88)	
1900	Floor fillet 8pcs 19x35	F2
2330	Golvfillet 8st 19x35	
2293	Lattialista 8kpl 19x35	
2330	Gable board 4pcs 19x120	GB
2293	Gavelbräda 4st 19x120	
2300	Kaapelliläura 4kpl 19x120	
2291	Gable slat 4pcs 30x40	GS
2330	Vindlist 4st 30x40	
2330	Kaapellilista 4kpl 30x40	
1906	Roof felt fillet 4pcs 19x35	EB1
2330	Bräde ovanpå gavelbräde 4st 19x35	
1906	Katron pätyläura 4kpl 19x35	
1906	Eave boards 4pcs 19x120	EB2
1906	Takfotsbräde 4st 19x120	
1906	Räystäsläura 4kpl 19x120	
1906	Eave boards 4pcs 19x90	EB3
1906	Takfotsbräde 4st 19x90	
1906	Räystäsläura 4kpl 19x90	

Wall element EL-4
Vägg element EL-4
Seinäelementti EL-4
1090x2060x86

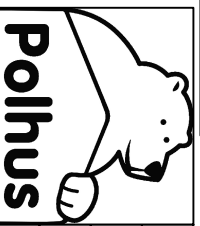
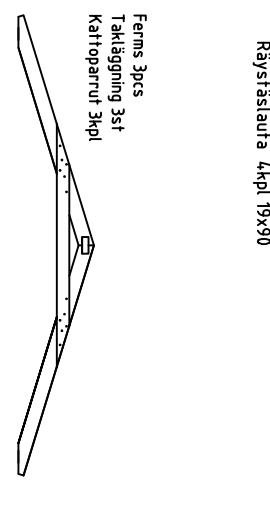

House	ESS3939-16 Blidö	Sheet	2
Drawing		Scale	1:35
Material		Date	01.02.2016
Drawer	K.K.	File	ESS3939-16 Blidö.dwg

Installation of floorbeams and floorboards - montering av golvbjälkar samt golvbrädor - lattialautojen asennus

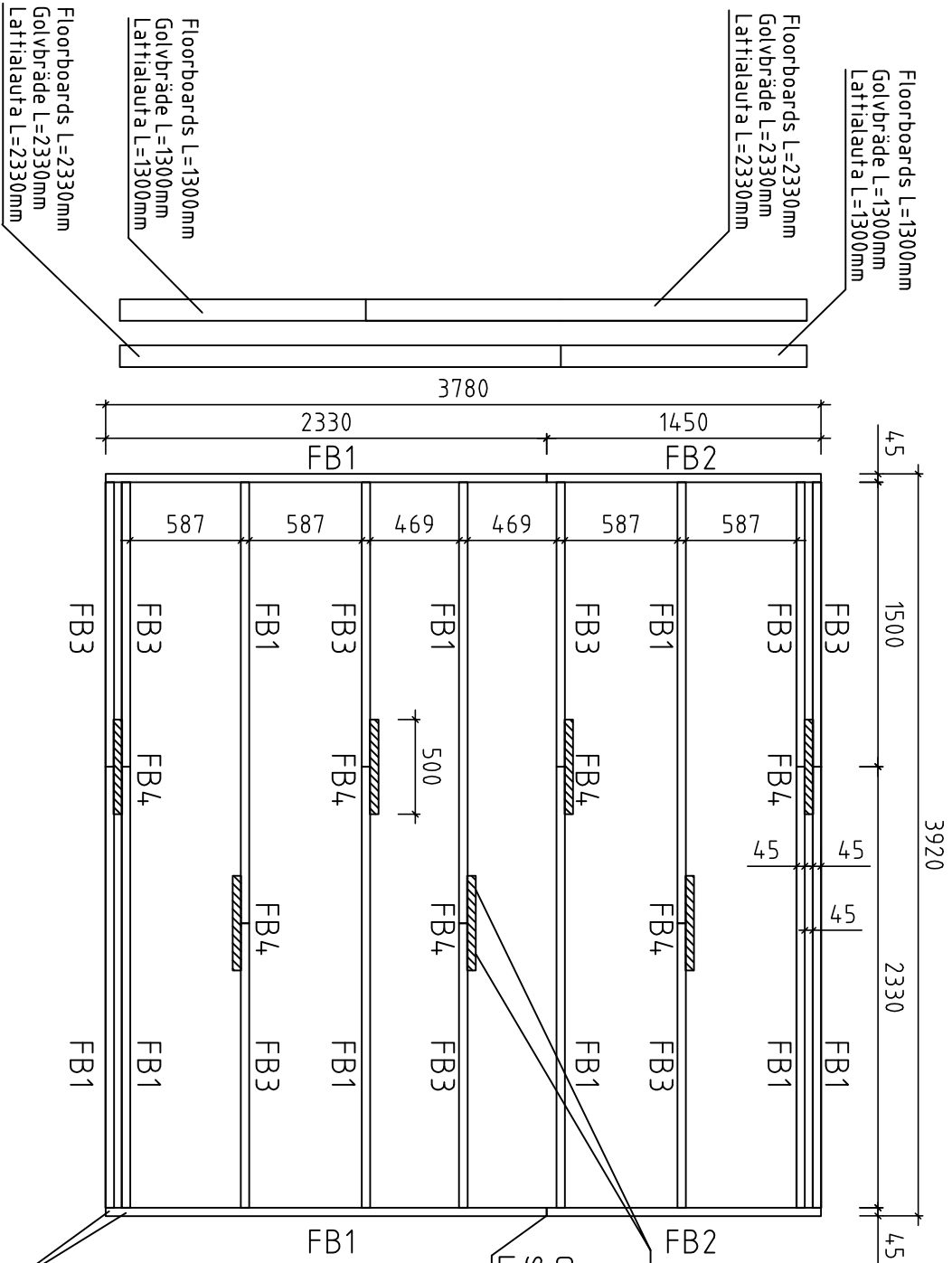

Connect with screws 4.5x70
Skrivas samman med skruvar 4.5x70
Kiinnitetään ruuveilla 4.5x70

Connect with metal plate 60x160 +screws 4.5x45 8pcs
Skarvas med metall platta 60x160+skruvar 4.5x45 8st
Liitetään metallilevyllä 60x160+ruuvit 4.5x45 8kpl

Connect with screws 4.5x70
Skrivas samman med skruvar 4.5x70
Kiinnitetään ruuveilla 4.5x70

- NB!!! Change the floorboard positions after every row
- NB!!! Skarva golv brädorna olika efter varje rad
- NB!!! Muuta lattialautojen sijaintia jokaisen rivin jälkeen

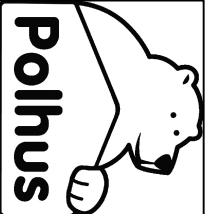

House	ES3939-16 Bildö	Sheet	3
Drawing	Floorbeams-lattialautat-golvbjälkar	Scale	1:35
Material	4.5x90	Date	01.02.2016
Drawer	K.K.	File	ES3939-16 Bildö.dwg

Installation of wall element EL-1 - montering av vägg element EL-1 - seinäelementin EL-1 asennus
(Front wall - vägg framsida - etuseinä)

View from inside - Från insidan - Näkymä sisältä

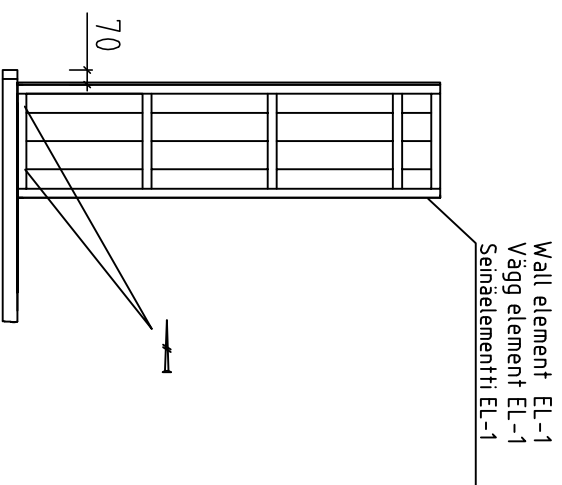

- Fix wall element EL-1 with screws
- 4.5x70 into floorbeam
- Fixera vägg element EL-1 med skruvar
- 4.5x70 i golvväljke
- Kiinnitä seinäelementti EL-1 ruuvella
- 4.5x70 lattiapalkkin

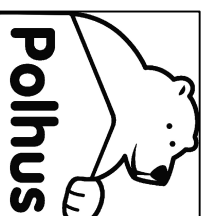
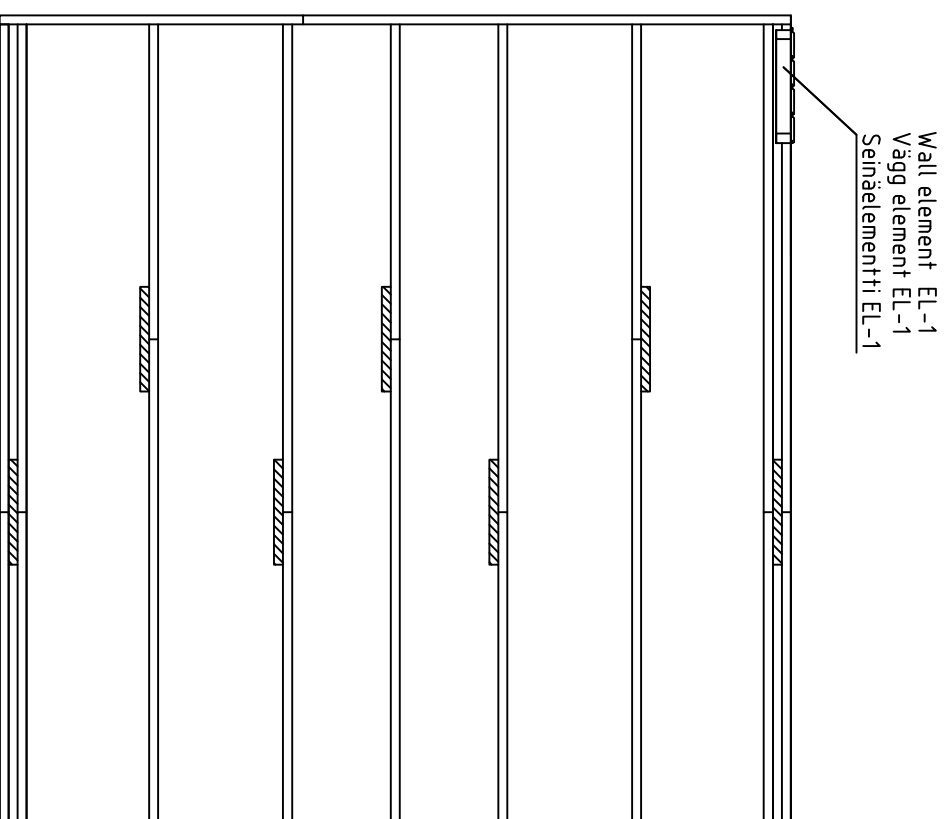

House	ES3939-16 Blidö	Sheet	4
Drawing		Scale	1:35
Material		Date	01.02.2016
Drawer	K.K.	File	ES3939-16 Blidö.dwg

Installation of wall element EL-2 and EL-1 - montering av vägg element EL-2 och EL-1 -seinäelementin EL-2 ja EL-1 asennus (Front wall - vägg framsida - etuseinä)

View from inside - Från insidan - Näkymä sisältä

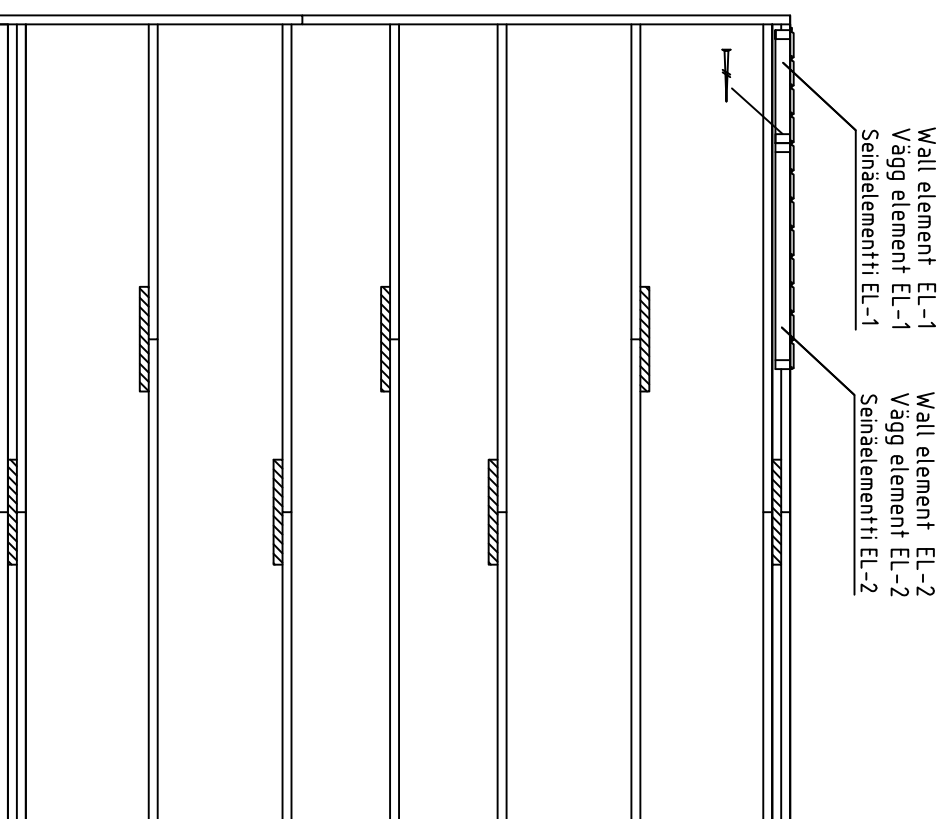
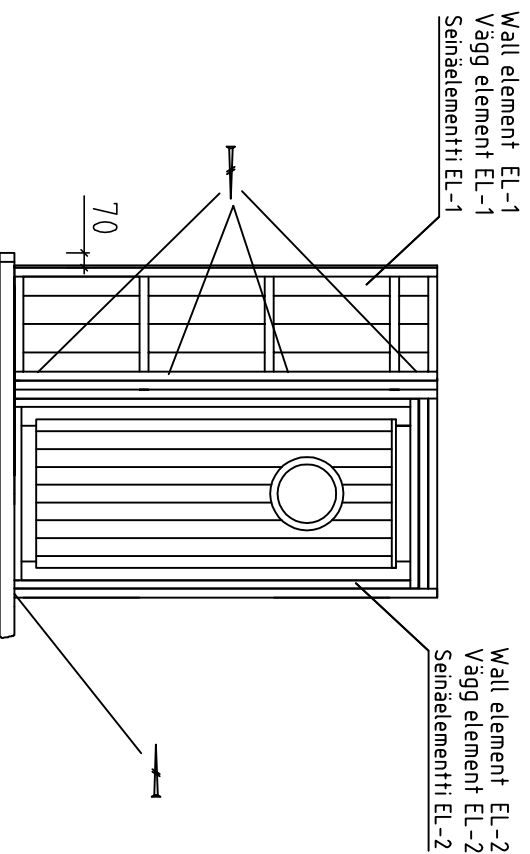

Fix wall element EL-2 with screws

4.5x70 into floorbeam

Fixera vägg element EL-2 med skruvar

4.5x70 i golvbjälke

Kiinnitä seinäelementti EL-2 ruuveilla

4.5x70 lattiapalkkin

Fix wall elements EL-2 and EL-1 with screws

4.5x70 together

Fixera vägg element EL-2 och EL-1 med skruvar

4.5x70 tillsammans

Kiinnitä seinäelementit EL-2 ja EL-1

yhteen ruuveilla 4.5x70

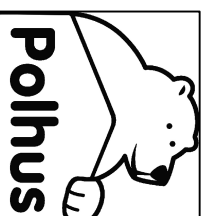

House	ES3939-16 Blidö	Sheet	5
Drawing		Scale	1:35
Material		Date	01.02.2016
Drawer	K.K.	File	ES3939-16 Blidö.dwg

Installation of wall element EL-1 and EL-2 - montering av vägg element EL-1 och EL-2 -seinälementin EL-1 ja EL-2 asennus

(Front wall - vägg framsida - etuseinä)

View from inside - Från insidan - Näkymä sisältä

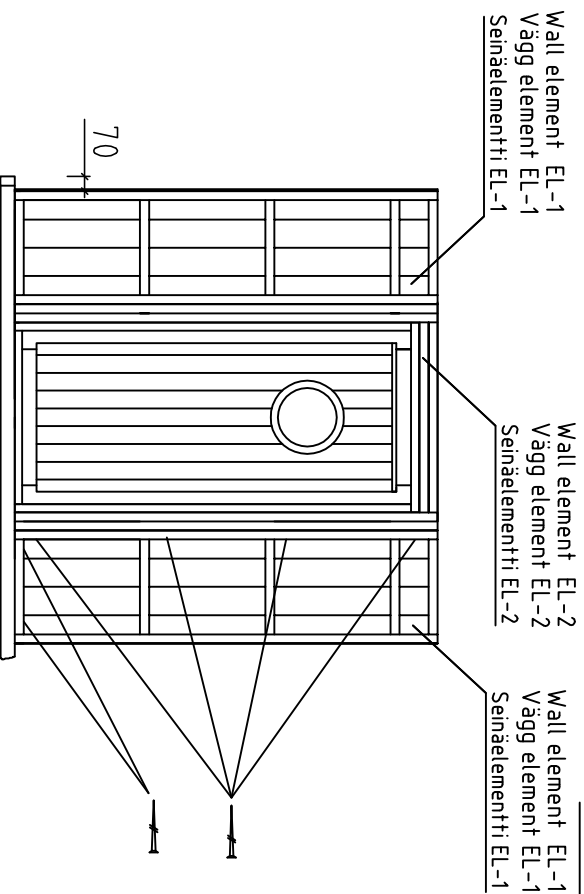

Wall element EL-1
Vägg element EL-1
Seinäelementti EL-1

Wall element EL-2
Vägg element EL-2
Seinäelementti EL-2

Wall element EL-1
Vägg element EL-1
Seinäelementti EL-1

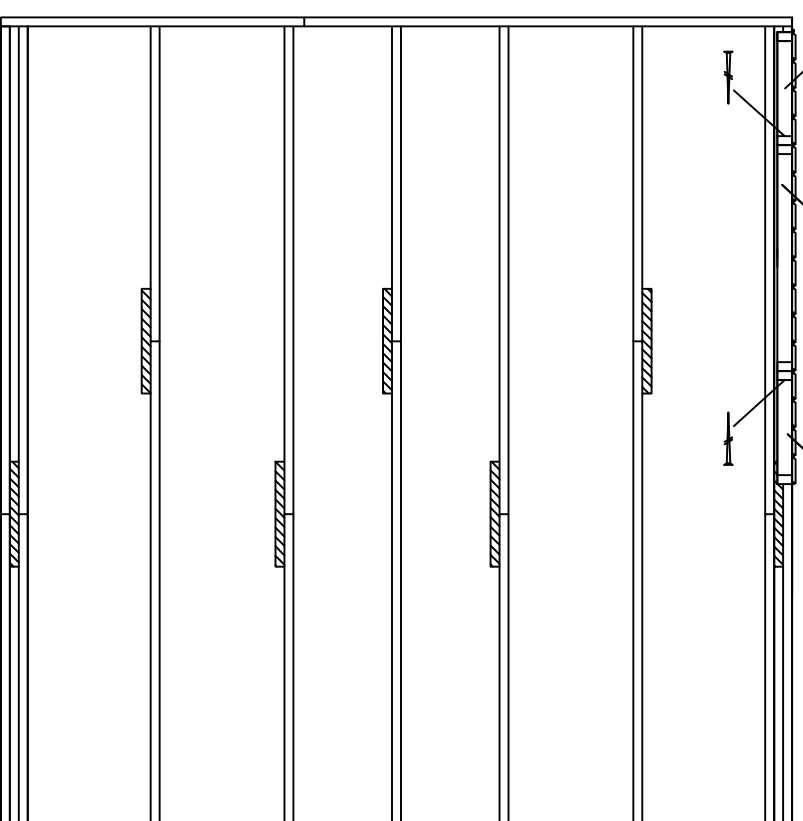

Fix wall element EL-1 with screws

4.5x70 into floorbeam

Fixera vägg element EL-1 med skruvar

4.5x70 i golvbjälke

Kiinnitä seinäelementti EL-1 ruuveilla

4.5x70 lattiapalkkin

Fix wall elements EL-1 and EL-2 with screws

4.5x70 together

Fixera vägg element EL-1 och EL-2 med skruvar

4.5x70 tillsammans

Kiinnitä seinäelementit EL-1 ja EL-2

yhteen ruuveilla 4.5x70

			
House	ES3939-16 Blidö	Sheet	6
Drawing		Scale	1:35
Material		Date	01.02.2016
Drawer	K.K.	File	ES3939-16 Blidö.dwg

Installation of wall element EL-3 and EL-1 – montering av vägg element EL-3 och EL-1 –seinälementin EL-3 ja EL-1 asennus
(Front wall – vägg framsida – etuseinä)

View from inside – Från insidan – Näkymä sisältä

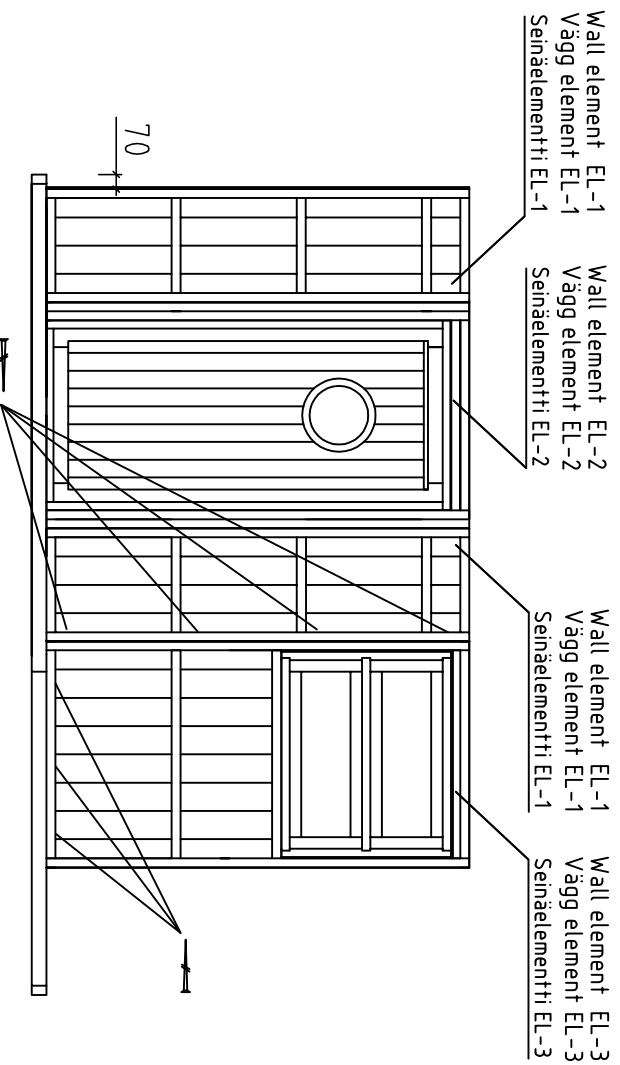

Fix wall element EL-3 with screws

4.5x70 into floorbeam

Fixera vägg element EL-3 med skruvar

4.5x70 i golvbjälke

Kiinnitä seinäelementti EL-3 ruuveilla

4.5x70 lattiapalkkin

Fix wall elements EL-3 and EL-1 with screws

4.5x70 together

Fixera vägg element EL-3 och EL-1 med skruvar

4.5x70 tillsammans

Kiinnitä seinäelementit EL-3 ja EL-1

yhteen ruuveilla 4.5x70

Wall element EL-1
Vägg element EL-1
Seinäelementti EL-1

Wall element EL-2
Vägg element EL-2
Seinäelementti EL-2

Wall element EL-1
Vägg element EL-1
Seinäelementti EL-1

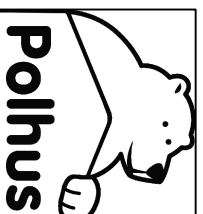
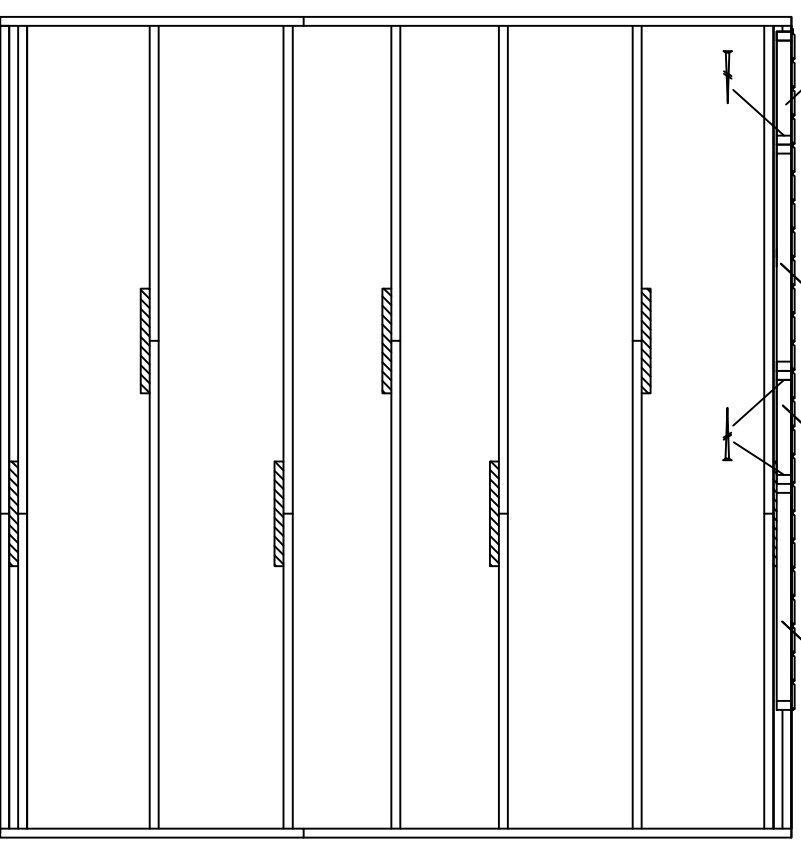

House	ES3939-16 Blidö	Sheet	7
Drawing		Scale	1:35
Material		Date	01.02.2016
Drawer	K.K.	File	ES3939-16 Blidö.dwg

Installation of wall element EL-1 and EL-3 – montering av vägg element EL-1 och EL-3 –seinäelementin EL-1 ja EL-3 asennus
(Front wall – vägg framsida – etuseinä)

View from inside - Från insidan - Nakymä sisältä

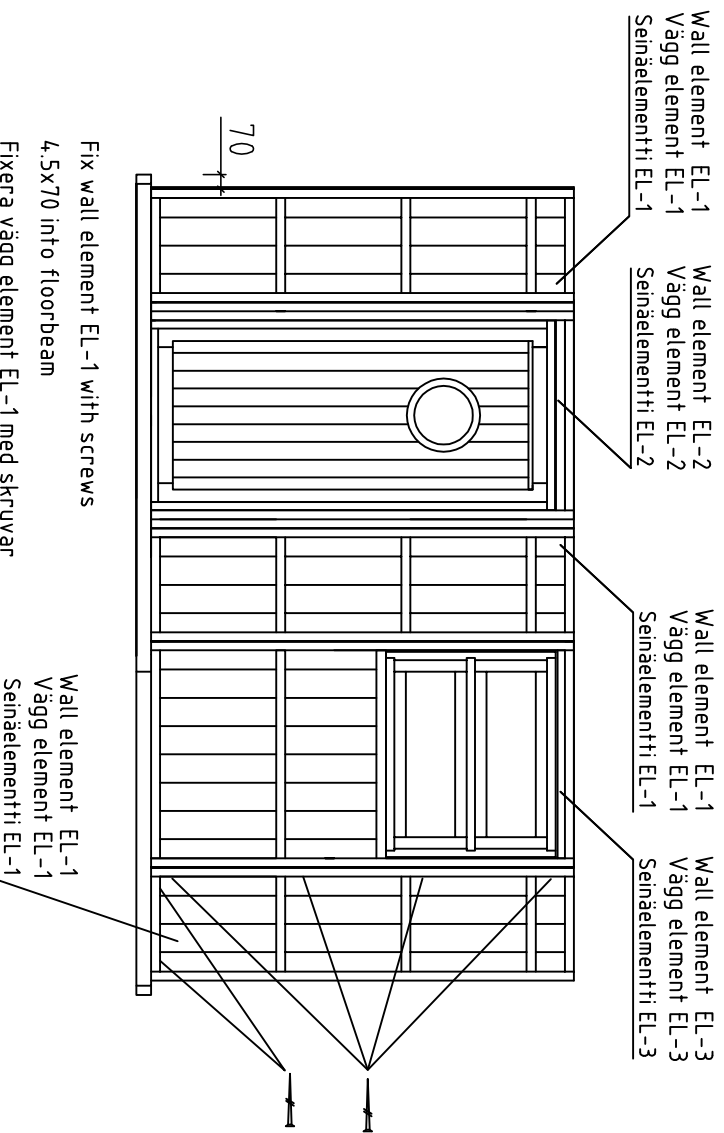

Wall element EL-1
Vägg element EL-1
Seinäelementti EL-1

Wall element EL-1
Vägg element EL-1
Seinäelementti EL-1

Wall element EL-2
Vägg element EL-2
Seinäelementti EL-2

Wall element EL-1
Vägg element EL-1
Seinäelementti EL-1

Wall element EL-3
Vägg element EL-3
Seinäelementti EL-3

Fix wall element EL-1 with screws

4.5x70 into floorbeam

Fixera vägg element EL-1 med skruvar

4.5x70 i golvbjälke

Kiinnitä seinäelementti EL-1 ruuveilla

4.5x70 lattiapalkkin

Fix wall elements EL-1 and EL-3 with screws

4.5x70 together

Fixera vägg element EL-1 och EL-3 med skruvar

4.5x70 tillsammans

Kiinnitä seinäelementit EL-1 ja EL-3

yhteen ruuveilla 4.5x70

Wall element EL-1
Vägg element EL-1
Seinäelementti EL-1

Wall element EL-2
Vägg element EL-2
Seinäelementti EL-2

Wall element EL-1
Vägg element EL-1
Seinäelementti EL-1

Wall element EL-3
Vägg element EL-3
Seinäelementti EL-3

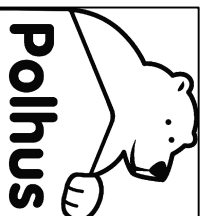
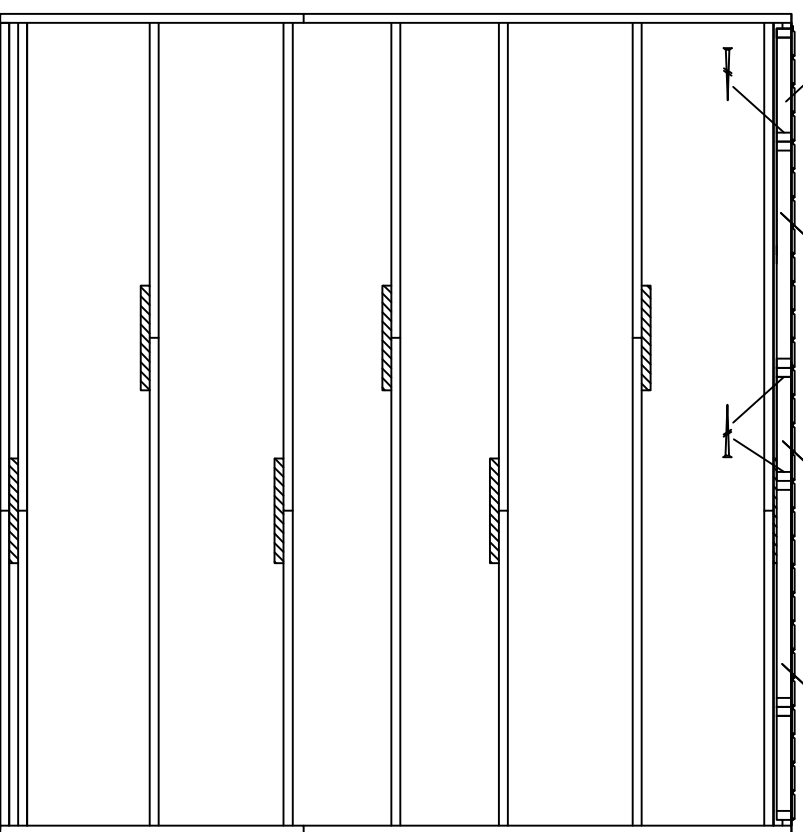

House	ES3939-16 Blidö	Sheet	8
Drawing		Scale	1:35
Material		Date	01.02.2016
Drawer	K.K.	File	ES3939-16 Blidö.dwg

Installation of left sidewall – montering av vänster sidovägg – vasen sivuseinä asennus

View from inside – Från insidan – Näkymä sisältä

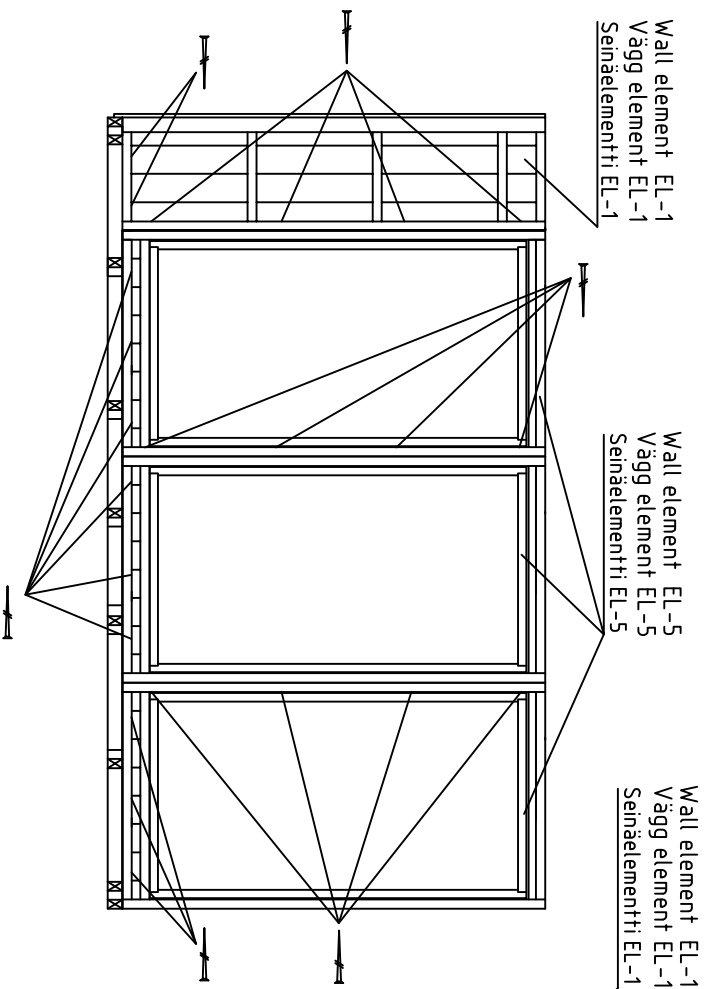

Wall element EL-1
Vägg element EL-1
Seinäelementti EL-1

Wall element EL-5
Vägg element EL-5
Seinäelementti EL-5

Wall element EL-2
Vägg element EL-2
Seinäelementti EL-2

Wall element EL-1
Vägg element EL-1
Seinäelementti EL-1

Wall element EL-3
Vägg element EL-3
Seinäelementti EL-3

Wall element EL-1
Vägg element EL-1
Seinäelementti EL-1

Wall element EL-1
Vägg element EL-1
Seinäelementti EL-1

Wall element EL-5
Vägg element EL-5
Seinäelementti EL-5

Fix wall element EL-1 and EL-5 (3pcs) with screws

4.5x70 into floorbeam

Fixera vägg element EL-1 och EL-5 (3st) med skruvar

4.5x70 i golvbjälke

Kiinnitä seinäelementti EL-1 ja EL-5 (3kpl) ruuveilla

4.5x70 lattiapalkkin

Fix wall elements EL-1 and EL-5 with screws 4.5x70 together

Fixera vägg element EL-1 och EL-5 med skruvar 4.5x70 tillsammans

Kiinnitä seinäelementit EL-1 ja EL-5 yhteen ruuveilla 4.5x70

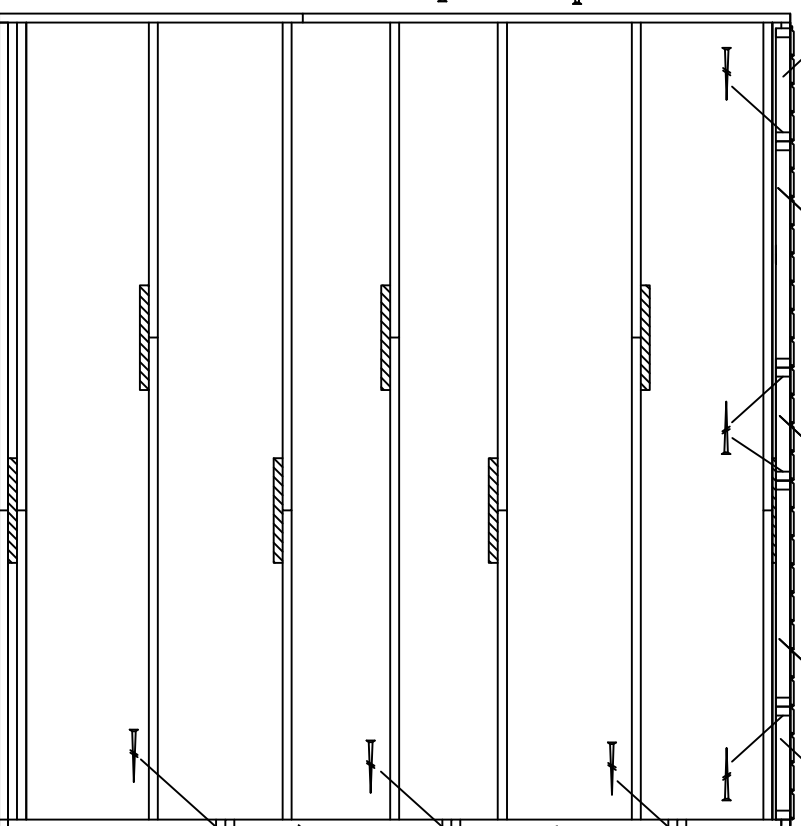

Wall element EL-2
Vägg element EL-2
Seinäelementti EL-2

Wall element EL-1
Vägg element EL-1
Seinäelementti EL-1

Wall element EL-3
Vägg element EL-3
Seinäelementti EL-3

Wall element EL-1
Vägg element EL-1
Seinäelementti EL-1

Wall element EL-1
Vägg element EL-1
Seinäelementti EL-1

Wall element EL-5
Vägg element EL-5
Seinäelementti EL-5

		House	ES3939-16 Blidö	Sheet	9
		Drawing		Scale	1:35
Material		Date	01.02.2016		
Drawer	K.K.	File	ES3939-16 Blidö.dwg		

Installation of back wall – montering av vägg baksida – takaseinä asennus

View from inside - Från insidan - Näkymä sisästä

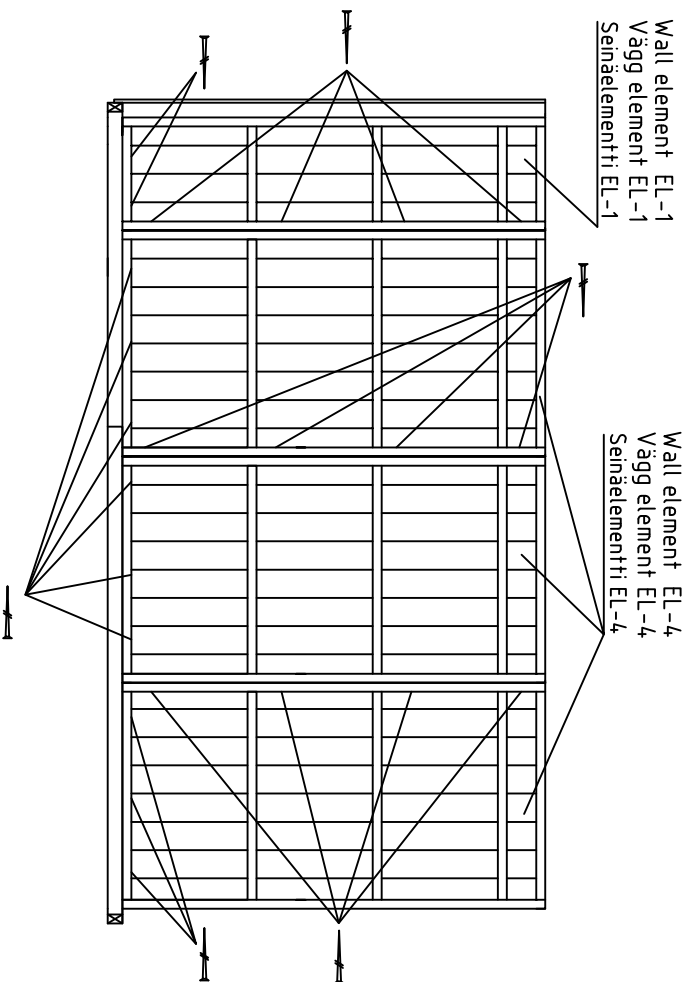

Wall element EL-1
Vägg element EL-1
Seinäelementti EL-1

Wall element EL-4
Vägg element EL-4
Seinäelementti EL-4

Wall element EL-1
Vägg element EL-1
Seinäelementti EL-1

Wall element EL-2
Vägg element EL-2
Seinäelementti EL-2

Wall element EL-1
Vägg element EL-1
Seinäelementti EL-1

Wall element EL-3
Vägg element EL-3
Seinäelementti EL-3

Wall element EL-1
Vägg element EL-1
Seinäelementti EL-1

Wall element EL-2
Vägg element EL-2
Seinäelementti EL-2

Wall element EL-5
Vägg element EL-5
Seinäelementti EL-5

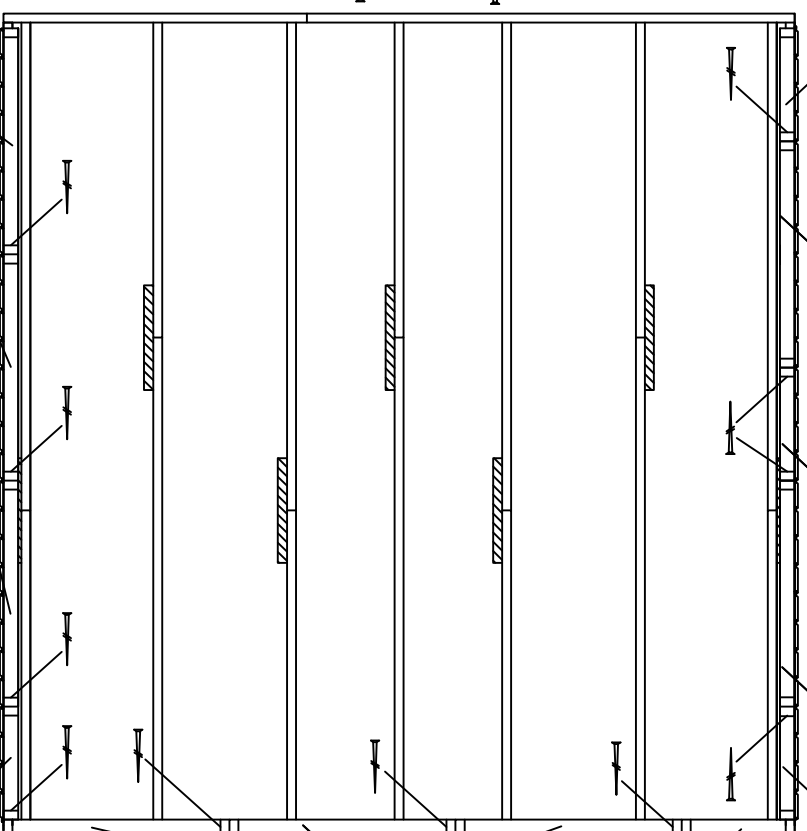

Wall element EL-4
Vägg element EL-4
Seinäelementti EL-4

Wall element EL-4
Vägg element EL-4
Seinäelementti EL-4

Wall element EL-1
Vägg element EL-1
Seinäelementti EL-1

Wall element EL-3
Vägg element EL-3
Seinäelementti EL-3

Wall element EL-1
Vägg element EL-1
Seinäelementti EL-1

Fix wall element EL-1 and EL-4 (3pcs) with screws

4.5x70 into floorbeam

Fixera vägg element EL-1 och EL-4 (3st) med skruvar

4.5x70 i golvbjälke

Kiinnitä seinäelementti EL-1 ja EL-4 (3kpl) ruuveilla

4.5x70 lattiatapalkkin

Fix wall elements EL-1 and EL-4 with screws 4.5x70 together

Fixera vägg element EL-1 och EL-4 med skruvar 4.5x70 tillsammans

Kiinnitä seinäelementit EL-1 ja EL-4 yhteen ruuveilla 4.5x70

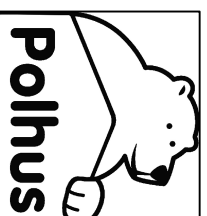

House	ES3939-16 Blidö	Sheet	10
Drawing		Scale	1:35
Material		Date	01.02.2016
Drawer	K.K.	File	ES3939-16 Blidö.dwg

Installation of right sidewall – montering av höger sidovägg – oikea sivuseinä asennus

Filling board FIL2
 Fyllnadsbräde 16x70x2060
 Täyttölauta

Wall element EL-1
 Vägg element EL-1
 Seinäelementti EL-1

Wall element EL-2
 Vägg element EL-2
 Seinäelementti EL-2

Wall element EL-1
 Vägg element EL-1
 Seinäelementti EL-1

View from inside - Från insidan - Näkymä sisältä

Wall element EL-1
 Vägg element EL-1
 Seinäelementti EL-1

Wall element EL-4
 Vägg element EL-4
 Seinäelementti EL-4

Wall element EL-4
 Vägg element EL-4
 Seinäelementti EL-4

Wall element EL-1
 Vägg element EL-1
 Seinäelementti EL-1

Filling board FIL1
 Fyllnadsbräde 16x80x2060
 Täyttölauta

Wall element EL-4
 Vägg element EL-4
 Seinäelementti EL-4

Wall element EL-1
 Vägg element EL-1
 Seinäelementti EL-1

Wall element EL-5
 Vägg element EL-5
 Seinäelementti EL-5

Wall element EL-1
 Vägg element EL-1
 Seinäelementti EL-1

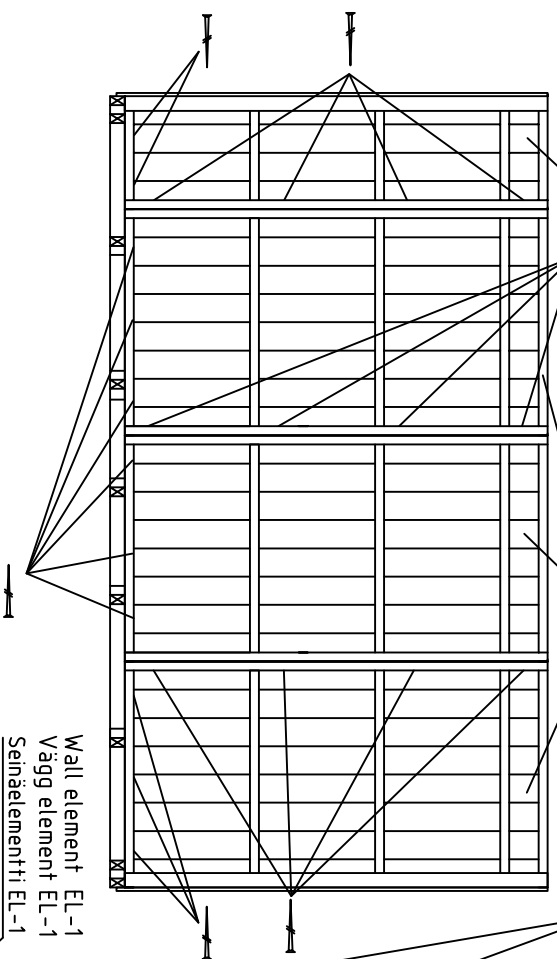

Fix wall element EL-1 and EL-4 (3pcs) with screws

4.5x70 into floorbeam

Fixera vägg element EL-1 och EL-4 (3st) med skruvar

4.5x70 i golvbjälke

Kiinnitä seinäelementti EL-1 ja EL-4 (3kpl) ruuveilla

4.5x70 lattiapalkkin

Fix wall elements EL-1, and EL-4 with screws 4.5x70 together

Fixera vägg element EL-1 och EL-4 med skruvar 4.5x70 tillsammans

Kiinnitä seinäelementit EL-1 ja EL-4 yhteen ruuveilla 4.5x70

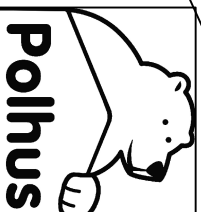
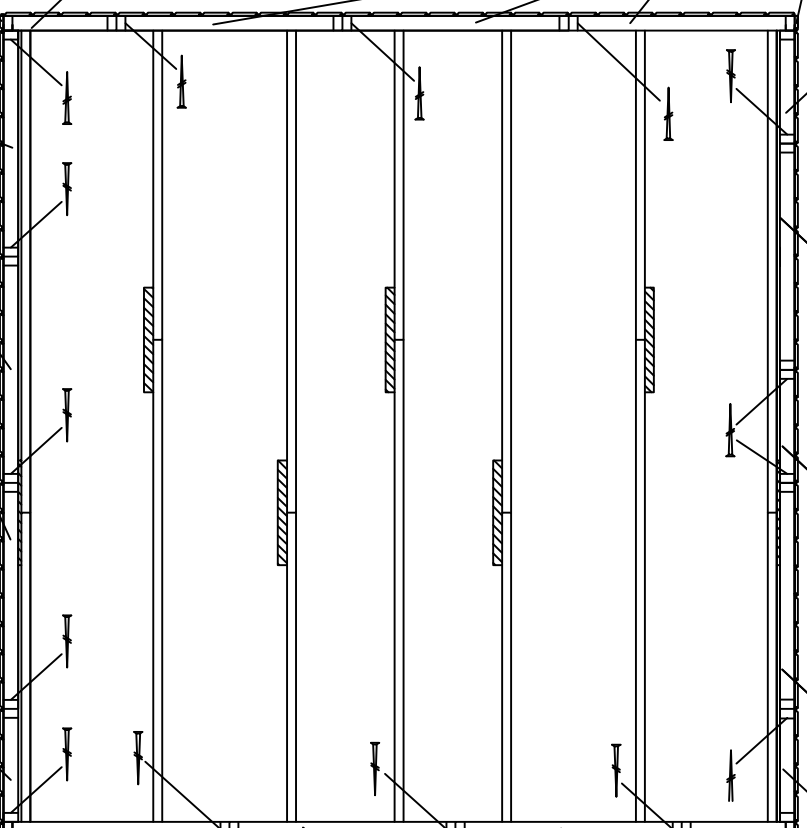

House	ES3939-16 Blidö	Sheet	11
Drawing		Scale	1:35
Material		Date	01.02.2016
Drawer	K.K.	File	ES3939-16 Blidö.dwg

Installation of sidewall connecting beams - montering av bjälkar för sidovägg sammanslagning - sivuseinä yhdistämispakkit asennus

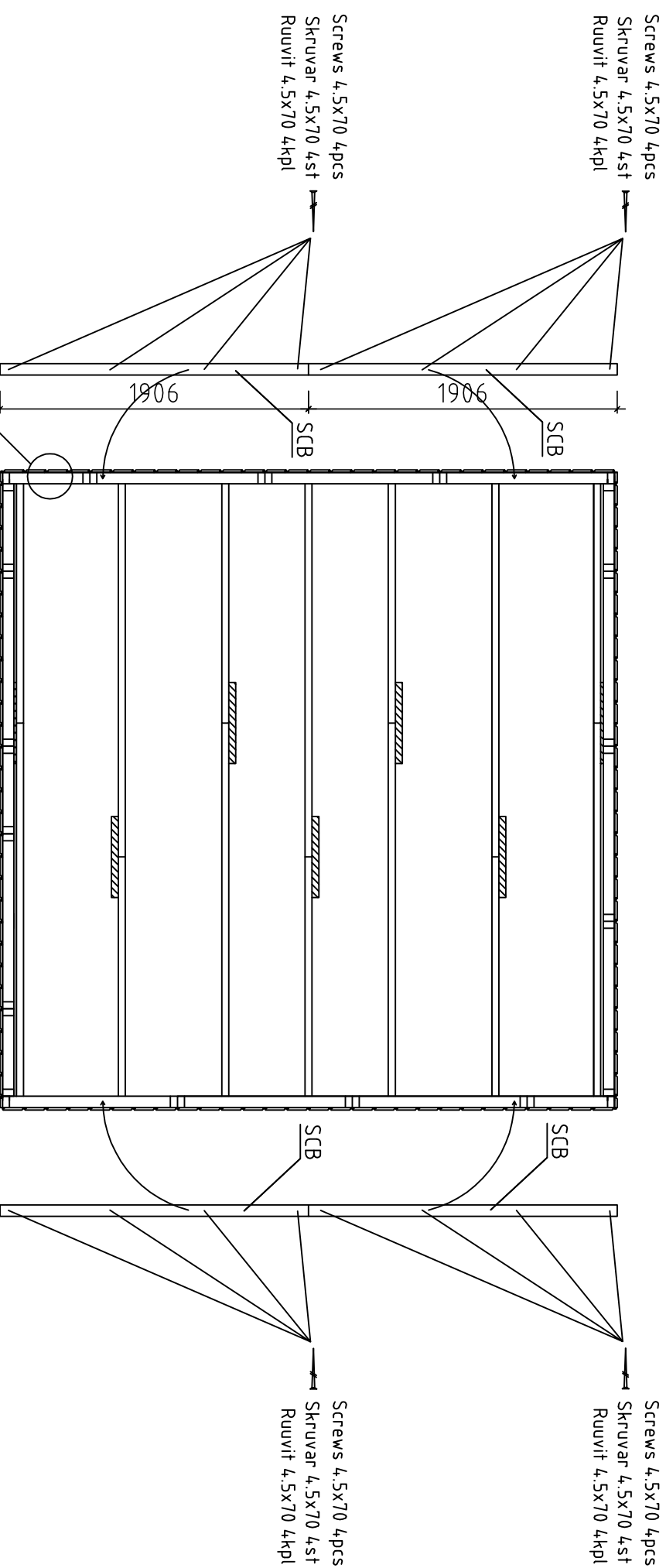

Screws 4.5x70
Skruvar 4.5x70
Ruuvit 4.5x70

Detail A

Screws 4.5x70 4pcs
Skruvar 4.5x70 4st
Ruuvit 4.5x70 4kpl

Screws 4.5x70 4pcs
Skruvar 4.5x70 4st
Ruuvit 4.5x70 4kpl

Screws 4.5x70 4pcs
Skruvar 4.5x70 4st
Ruuvit 4.5x70 4kpl

Screws 4.5x70 4pcs
Skruvar 4.5x70 4st
Ruuvit 4.5x70 4kpl

SCB

Detail A

SCB

SCB

SCB

SCB

Sidewall-sidovägg-sivuseinä

		House	ES3939-16 Blidö	Sheet	12
		Drawing		Scale	1:35
Material		Date	01.02.2016		
Drawer	K.K.	File	ES3939-16 Blidö.dwg		

Installation of wall element EL-7 and EL-6 – montering av vägg element EL-7 och EL-6 – seinäelementin EL-7 ja EL-6 asennus
(Front wall – vägg framsida – etuseinä)

View from inside – Från insidan – Näkymä sisältä

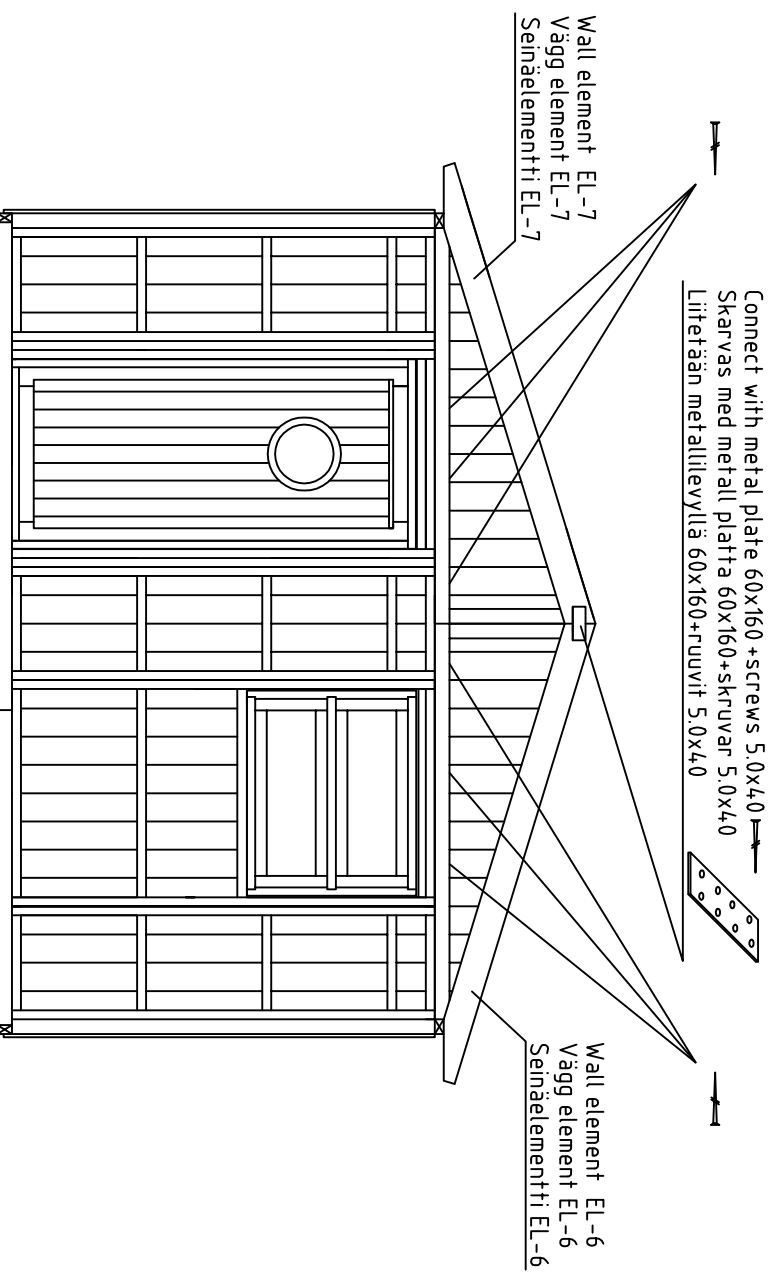

Fix wall element EL-7 with front wall elements with screws 5.0x120 together

Fixera vägg element EL-7 med elementat vägg framsida med skruvar 5.0x120 tillsammans

Kiinnitä seinäelementti EL-7 yhteen etuseinän elementit ruuveilla 5.0x120

Fix wall element EL-6 to front wall elements with screws 5.0x120 together

Fixera vägg element EL-6 med elementat vägg framsida med skruvar 5.0x120 tillsammans

Kiinnitä seinäelementti EL-6 yhteen etuseinän elementit ruuveilla 5.0x120

 Polhus		House	ES3939-16 Blidö	Sheet	13
Drawer	K.K.	Drawing		Scale	1:35
		Material		Date	01.02.2016
		File	ES3939-16 Blidö.dwg		

Installation of wall element EL-7 and EL-6 – montering av vägg element EL-7 och EL-6 – seinäelementin EL-7 ja EL-6 asennus (Back wall – vägg baksida – takaseinä)

View from inside – Från insidan – Näkymä sisältä

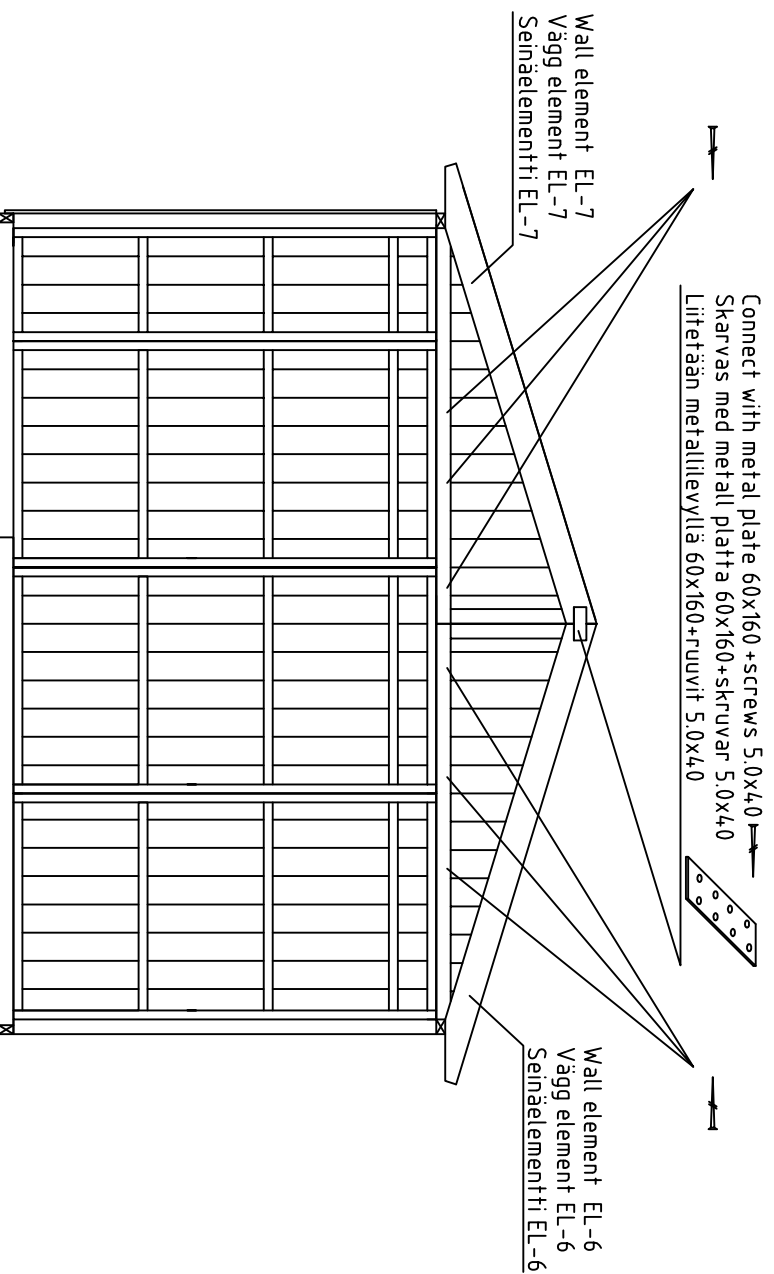

Fix wall element EL-7 with back wall elements with screws 5.0x120 together

Fixera vägg element EL-7 med elementat vägg baksida med skruvar 5.0x120 tillsammans

Kiinnitä seinäelementti EL-7 yhteen takaseinän elementit ruuveilla 5.0x120

Fix wall element EL-6 with back wall elements with screws 5.0x120 together

Fixera vägg element EL-6 med elementat vägg baksida med skruvar 5.0x120 tillsammans

Kiinnitä seinäelementti EL-6 yhteen takaseinän elementit ruuveilla 5.0x120

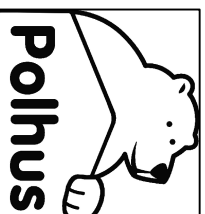

House	ES3939-16 Blidö	Sheet	14
Drawing		Scale	1:35
Material		Date	01.02.2016
Drawer	K.K.	File	ES3939-16 Blidö.dwg

Ferms - Takläggning - Kattoparrut

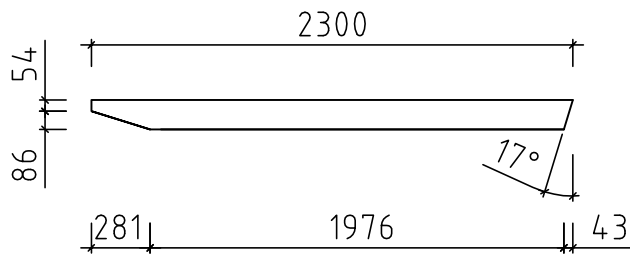

Rafter-kattopalki-takbjälkar 43x140x2300 6pcs-st-kpl

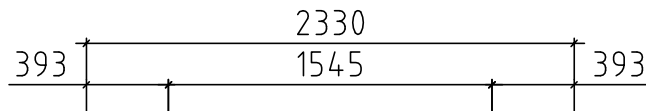

Tie beam-kattopalki-takbjälkar 28x120x2330 6pcs-st-kpl

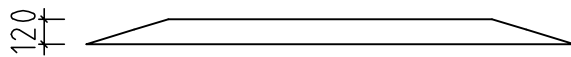

Connect with metal plate 60x160
+screws 5.0x40 12pcs
on both sides of the ferm

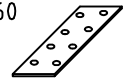

Skarvas med metall platta 60x160+skruvar 5.0x40
båda sidor takläggning
Liitetään metallilevyllä 60x160+ruuvit 5.0x40
molemmin puolin kattoparru

Ferms 3pcs
Takläggning 3st
Kattoparrut 3kpl

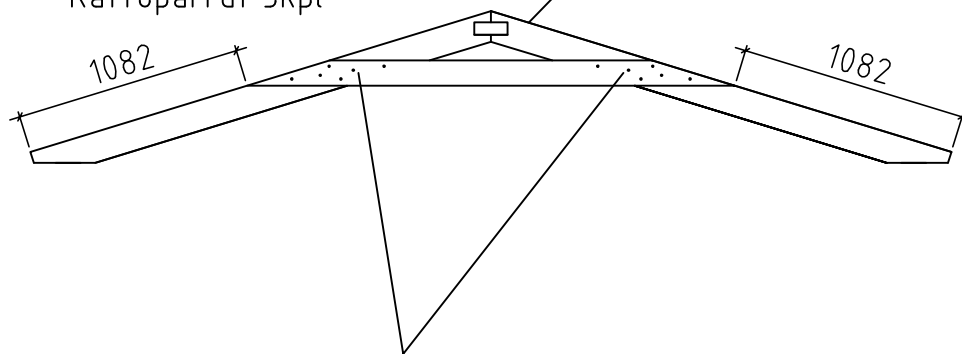

Connect with nails 4x100 (6+6)
on both sides of the ferm

Skarvas med spikar 4x100 (6+6)
båda sidor takläggning

Liitetään naulalla 4x100 (6+6)
molemmin puolin kattoparru

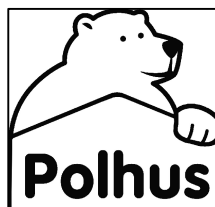

House	ES3939-16 Blidö	Sheet	15
Drawing		Scale	1:35
Material		Date	01.02.2016
Drawer	K.K.	File	ES3939-16 Blidö.dwg

Ferm install-installera takläggning-kattoparru asennus

Connect with steel corner 90x90x65+screws 4.5x4.5 8pcs
 Skarvas med metallvinkel 90x90x65+skruvar 4.5x4.5 8st
 Liitetään kulmarautaan 90x90x65+ruuvit 4.5x4.5 8kpl

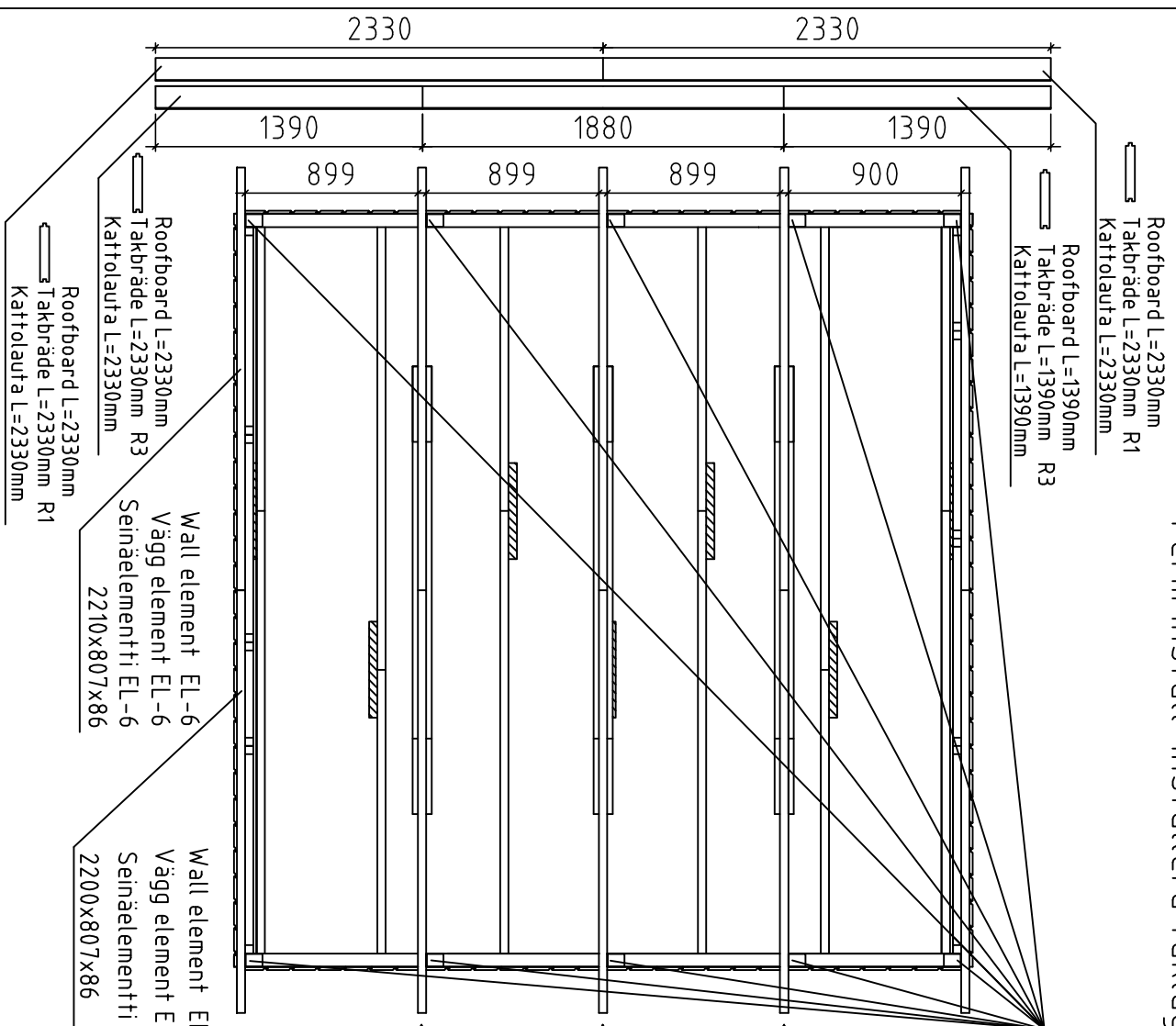

Back ferm
 Bakre takläggning
 Takapuolinen kattoparru

Middle ferm
 Medelvärde takläggning
 Keskinen kattoparru

Front ferm
 Först takläggning
 Etupuolinen kattoparru

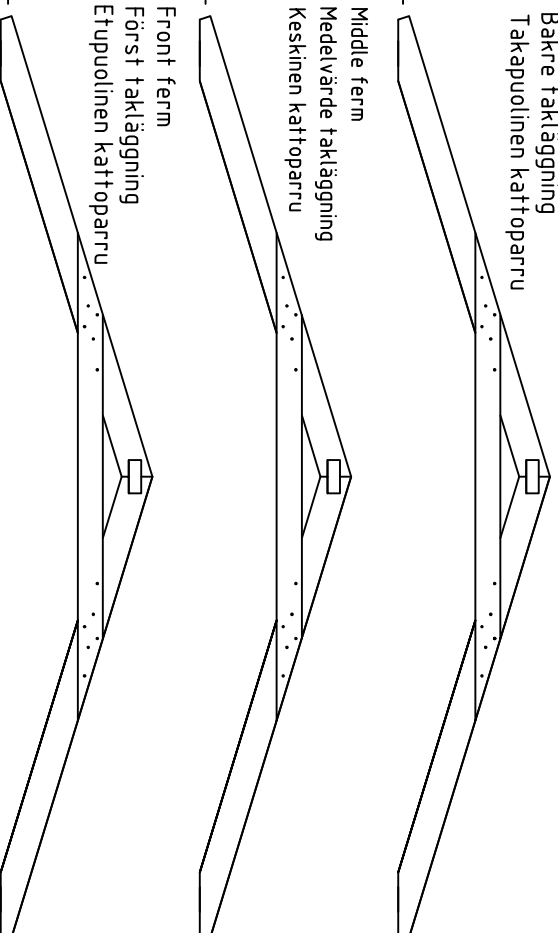

NB!!! Change the roofboard positions after every row
 NB!!! Skarva tak bräderna olika efter varje rad
 NB!!! Muuta kattolautojen sijaintia jokaisen rivin jälkeen

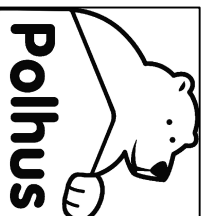

House	ES3939-16 Bildö	Sheet	16
Drawing		Scale	1:35
Material		Date	01.02.2016
Drawer	K.K.	File	ES3939-16 Bildö.dwg

2 PAKKI L<2.35m

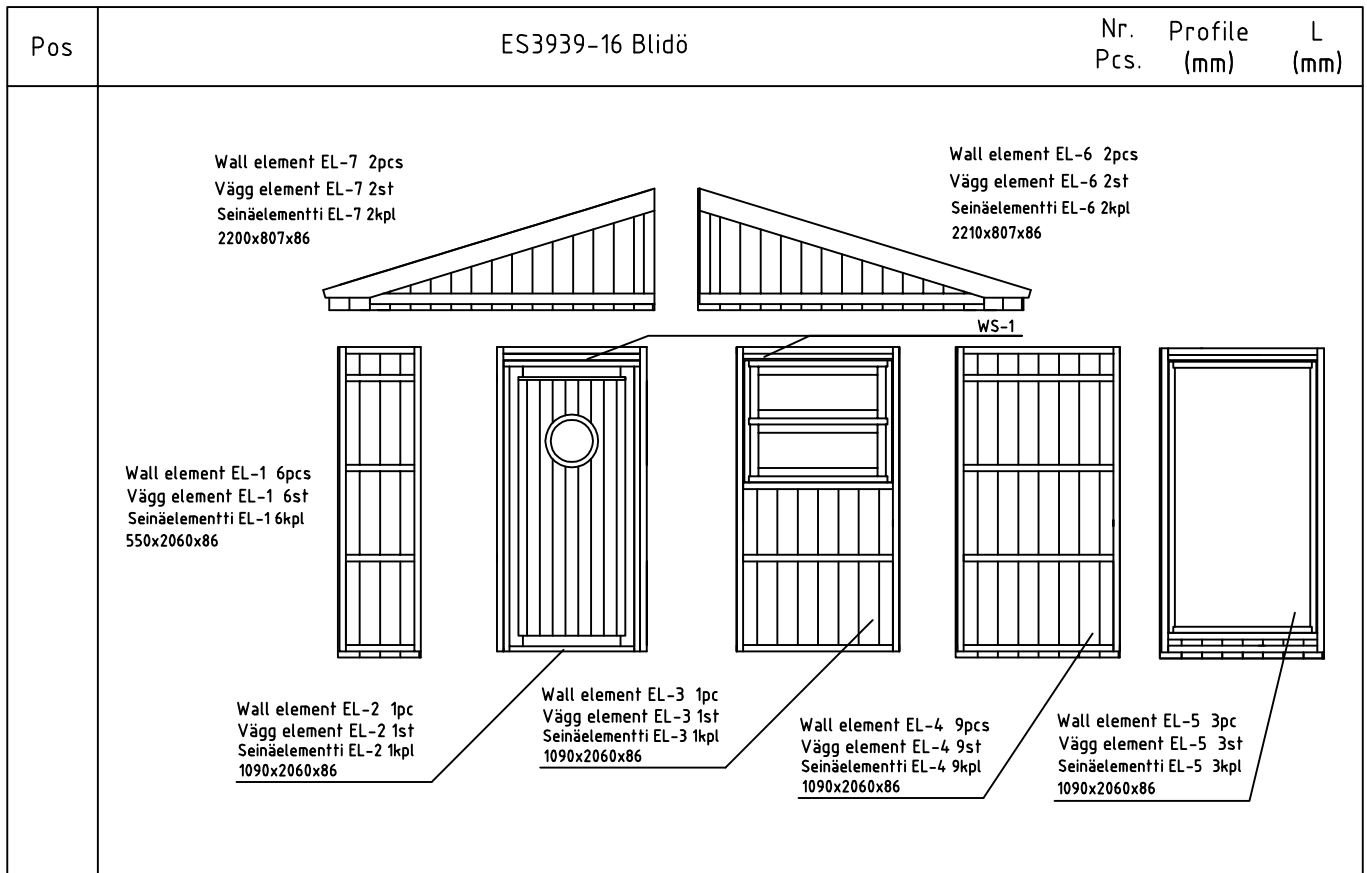

RA	RAFTER - KATTOPALKI - TAKBJÄLKAR		6	43x140	2300
TB	TIE BEAM - KATTOPALKI - TAKBJÄLKAR		6	28x120	2330
FB1	FLOORBEAM - LATTIAPALKI - GOLVBJÄLKAR		11	45x90	2330
FB2	FLOORBEAM - LATTIAPALKI - GOLVBJÄLKAR		2	45x90	1450
FB3	FLOORBEAM - LATTIAPALKI - GOLVBJÄLKAR		9	45x90	1500
FB4	FLOORBEAM CONNECTING BEAM - LATTIAPALKI YHDISTAMISPALKIT BRÄDE FÖR GOLVBJÄLKAR SAMMANSLAGNING		7	45x90	500
SCB	SIDEWALL CONNECTING BEAM - SIVUSEINÄ YHDISTAMISPALKIT BJÄLKAR FÖR SIDOVÄGG SAMMANSLAGNING		4	43x70	1906
F1	FLOORBOARD - LATTIALAUTA - GOLVBRÄDE		34+1 43+1	19x114 19x88	2330 2330
F2	FLOORBOARD - LATTIALAUTA - GOLVBRÄDE		34 43	19x114 19x88	1300 1300
R1	ROOFBOARD - KATTOLAUTA - TAKBRÄDE		44+1 56+1	19x114 19x88	2330 2330
R2	ROOFBOARD - KATTOLAUTA - TAKBRÄDE		20 26	19x114 19x88	1880 1880
R3	ROOFBOARD - KATTOLAUTA - TAKBRÄDE		40 52	19x114 19x88	1390 1390
FF	FLOOR FILLET - LATTIALISTA - GOLVLIST		8	19x35	1900
GB	GABLE BOARD - KAAPILILAUTA - GAVELBRÄDA		4	19x120	2330
RFF	ROOF FELT FILLET - KATON PÄÄTYLAUTA - BRÄDE OVANPÅ GAVELBRÄDE		4	19x35	2330



Kood ES3939-16 Blidö

Materjal

File ES3939-16 Blidö.dwg

Leht 17

2 PAKKI L<2.35m

Pos	ES3939-16 Blidö		Nr. Pcs.	Profile (mm)	L (mm)	
GS	GABLE SLAT - KAAPELILISTA - VINDLIST		4	30x40	2300	
EB1	EAVE BOARD - RÄYSTÄSLAUTA - TAKFOTSBRÄDE		4	19x120	2330	
EB2	EAVE BOARD - RÄYSTÄSLAUTA - TAKFOTSBRÄDE		4	19x120	1906	
EB3	EAVE BOARD - RÄYSTÄSLAUTA - TAKFOTSBRÄDE		4	19x90	1906	
CB1	CORNER BOARD - KULMANLAUTA - HÖRNBRÄDE		4	19x90	2060	
CB2	CORNER BOARD - KULMANLAUTA - HÖRNBRÄDE		4	19x90	2040	
FIL1	FILLING BOARD- TÄYTTÖLAUTA- FYLLNADSBRÄDE		2	16x80	2060	
FIL2	FILLING BOARD- TÄYTTÖLAUTA- FYLLNADSBRÄDE		2	16x70	2060	
	DOOR HANDLE - OVEN KAHVA - DÖRR HANDTAG		1			
	DOOR LOCK+KEYS - OVENLUKKO+AVAIN - DÖRRLAS+NYCKLAR		1			
	WINDOW HANDLE - IKKUNA KAHVA - FÖNSTER HANDTAG		1			
	STEEL CORNER - KULMARAUTA - VINKELJÄRN		10	90x90	65	
	STEEL PLATE - METALLILEVY - METALLPLATTA		8 2	2,5x60 2,5x60	160 120	
	NAILS - NAULAT - SPIKAR		FERMS - KATTOPARRU - TAKLÄGGNING	72	4,0	100
	NAILS - NAULAT - SPIKAR		FLOORBOARD - LATTIALAUTA - GOLVBRÄDE	715	2,5	60
	NAILS - NAULAT - SPIKAR		ROOFBOARD - KATTOLAUTAT - TAKBRÄDE	32	2,0	40
	NAILS - NAULAT - SPIKAR		SKIRTING SLAT - LATTIALISTA - GOLVLIST			
	SCREW - RUUVIT - SKRUVAR		ELEMENT - ELEMENT - ELEMENTTI NR.5 & NR.6	12	5,0	120
	SCREW - RUUVIT - SKRUVAR		FLOORBEAMS - LATTIAPALKIT - GOLVBJÄLKAR	220	4,5	70
	SCREW - RUUVIT - SKRUVAR		ELEMENT CONNECTING - ELEMENTTI YHDISTAMIS	120	5,0	40
	SCREW - RUUVIT - SKRUVAR		ELEMENT SAMMANSLÄGNING			
	SCREW - RUUVIT - SKRUVAR		STEEL PLATE - METALLILEVY - METALLPLATTA			
	SCREW - RUUVIT - SKRUVAR		STEEL CORNER - KULMARAUTA - VINKELJÄRN EAVE BOARD - RÄYSTÄSLAUTA - TAKFOTSBRÄDE	265	4,5	45
	SCREW - RUUVIT - SKRUVAR		CORNER BOARD - KULMANLAUTA - HÖRNBRÄDE			
	SCREW - RUUVIT - SKRUVAR		GABLE BOARD - KAAPELILAUTA - GAVELBRÄDA GABLE SLAT - KAAPELILISTA - VINDLIST			
	SCREW - RUUVIT - SKRUVAR		ROOF FELT FILLET - KATON PÄÄTYLAUTA - BRÄDE OVANPÅ GAVELBRÄDE			
WS-1	WATER SILL					2

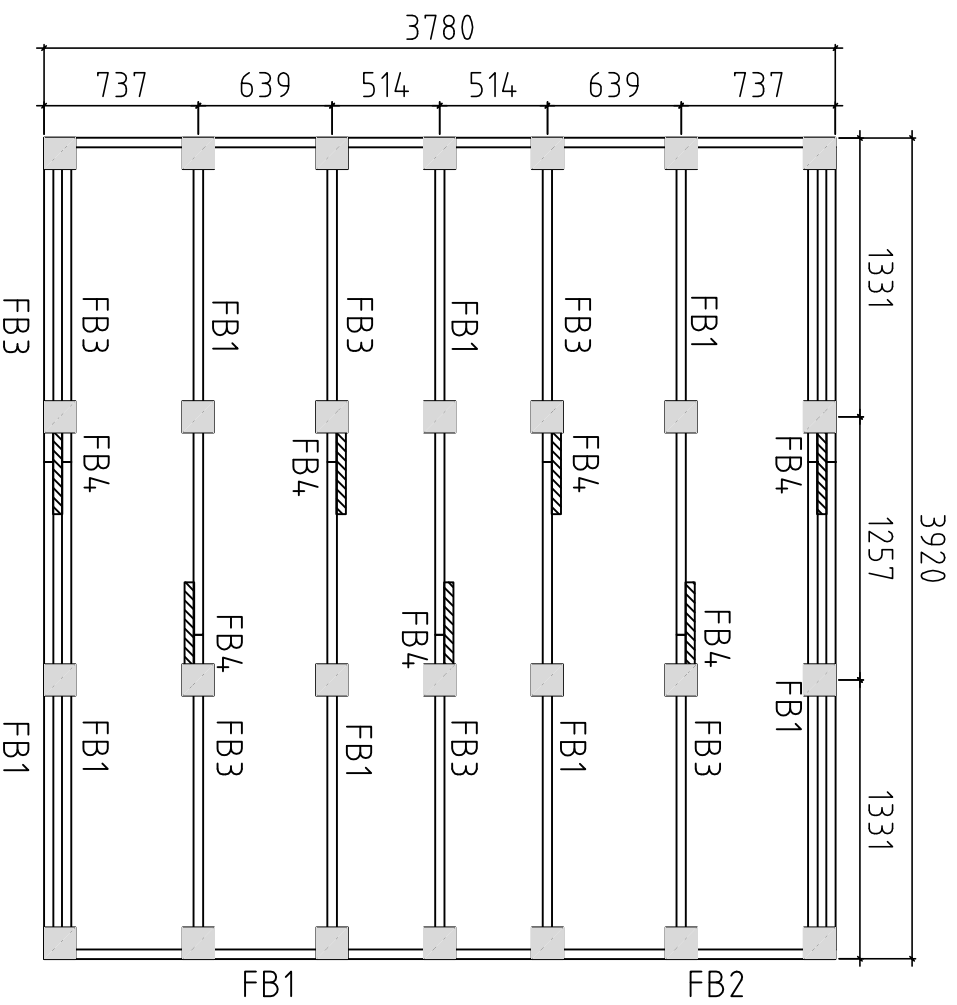

Detta är ett förslag för hur man kan placera plintarna (100-200 mm i diamater) för golvvägglaget. Golvväggarna är med i byggsatsen, men inte plintarna. Använder man exempelvis 500-600mm långa murblock så kan man halvera antalet punkter. Lägg fuktskyddande papp mellan betong och trä

Tämä on ehdotus siitä, miten (100-200 mm läpimittaiset) jalat voidaan sijoittaa alapohjaa varten. Lattiapaikit ovat rakennussarjassa, mutta jalat ei ole. Kun käytetään esimerkiksi 500-600 mm pitkiä harkkoja, voidaan pisteiden määrä puolittaa. Aseta betoniin ja puun väliin kosteudelta suojaava paperi

A proposal for placing plinths (100-200 mm in diameter) for floor beams. Floor beams are provided in the kit but plinths are not included. For example, by using 500-600 mm long masonry units, one can reduce the number of points 50%. Place cardboard between the concrete and wood to protect from moisture

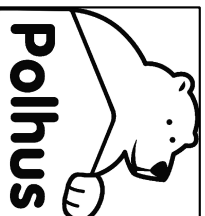

House	ES3939-16 Bildö	Sheet	19
Drawing		Scale	1:35
Material		Date	01.02.2016
Drawer	K.K.	File	ES3939-16 Bildö.dwg