

# KATALOG DRZWI 2019/1



**STRONG**  
**DOOR**<sup>®</sup>

**POL-PANEL** **STRONG**  
Sp. z o.o. **DOOR**<sup>®</sup>

[www.pol-panel.pl](http://www.pol-panel.pl)

## SPIS TREŚCI

### SKRZYDŁA DRZWI WEWNĘTRZNE RAMOWE OKLEINA: FOLIA PVC

PODGLĄDOWY SCHEMAT BUDOWY DRZWI / OKRESLANIE KIERUNKÓW OTWIERANIA DRZWI .....	4
GAJA, JAMAJKA .....	5
JOWISZ, BORNEO .....	6
MARS, PLUTON .....	7
DUBLO + ALU .....	8

### SKRZYDŁA DRZWI WEWNĘTRZNE RAMOWE OKLEINA: FOLIA FINISH

MERKURY, NEPTUN .....	10
FLORA, TORN, SATURN .....	11
URAN, IDA .....	12
AVILA, HEBE, RITA, VICTORIA .....	13
WESTA, ARES .....	14
CERES, TITAN, EUNOMIA .....	15
SANTOS, ORION .....	16
BERG, FLORA II .....	17
FLORA III, FLORA IV .....	18
ENZO, DUBLO II, LUSTRO .....	19
DUBLO III, DUBLO IV .....	20
SILVIO, VINCI, NEGRA .....	21

### RAMOWE SZKLANE

GLASS .....	22
-------------	----

### SKRZYDŁA DRZWI WEWNĘTRZNE SZKLANE

CRISTAL .....	23
---------------	----

### DRZWI WEWNĘTRZNE

BEZPRZYLGOWE .....	24
--------------------	----

### SKRZYDŁA DRZWI WEWNĘTRZNE Tłoczone OKLEINA: FOLIA PVC

NEL/NEL A, LIZA, TONI .....	25
KOMFORT, KOMFORT LUX .....	26

### SKRZYDŁA DRZWI WEWNĘTRZNE PUSZKOWE, OKLEINA: FOLIA FINISH

SZMARAGD .....	27
MAJORKA, ELIZA .....	28
RODOS, OPAL .....	29
CRES, YORK .....	30
AGA/AGA A, TINA A, TINA .....	31
IGA 2, IGA .....	32
DANTE, KWADRO, IRINA LUX .....	33
KLEOPATRA .....	34

### SKRZYDŁA DRZWI WEWNĘTRZNE LAKIEROWANE

IRINA A/IRINA, TARO A/TARO .....	35
SYRIUS, IRGA, ROY, DEMO .....	36
RAUL, OSSO, RAUL A, SARA .....	37
KORA 2, AGAT, KORAL, MERIDA .....	38
STANDARD .....	39

### SKRZYDŁA DRZWI WEWNĘTRZNE PODWÓJNE

DRZWI PODWÓJNE .....	39
----------------------	----

### SYSTEM PRZESUWNY

NAŚCIENNY .....	40
WEWNĘTRZNY .....	41

## SKRZYDŁA DRZWI WEWNĘTRZNE WEJŚCIOWE WZMACNIANE

CLASSIC .....	42
CLASSIC PLUS .....	42-43
ANDROS, MILANO .....	43
CLASSIC INOX, CLASSIC GLASS .....	44

## DRZWI WZMACNIANE O PODWYŻSZONEJ ODPORNOŚCI OGNIOWEJ

EI 30 STRONG DOOR .....	46
EI 30 „H” I EI 60 „H” .....	47

## SPECYFIKACJE TECHNICZNE

AKCESORIA .....	45
DOSTĘPNA KOLORYSTYKA DLA POSZCZEGÓLNYCH MODELI SKRZYDEŁ .....	48-49
OŚCIEŻNICE .....	50-51
POZOSTAŁE INFORMACJE TECHNICZNE .....	52-53
KOLORYSTYKA .....	57-59

## DRZWI WEJŚCIOWE ZEWNĘTRZNE PVC

LARINO, LARINO INOX .....	54
DRZWI KONSTRUKCYJNE PCV .....	57
DRZWI WEJŚCIOWE Z PANELEM DEKORACYJNYM .....	58
KOLORYSTYKA, AKCESORIA, PROFILE DRZWIOWE PCV .....	59



- Niniejszy katalog jest materiałem poglądowo – informacyjnym i nie jest ofertą w rozumieniu przepisów Kodeksu Cywilnego.
- Kolorystyka wyrobów prezentowanych w niniejszym katalogu ma charakter poglądowy i może różnić się w rzeczywistości od tych zaprezentowanych na próbnikach kolorów oraz gotowych produktach. Zaleca się konsultować kolorystykę z oryginalnymi wzornikami dostępnymi w punktach sprzedaży.
- Dopuszcza się wykonanie skrzydeł drzwi w kolorystyce i okleinach innych niż pokazane na poszczególnych stronach po uprzednim uzgodnieniu z producentem.
- Zdjęcia w katalogu mają charakter poglądowy i przy różnych szerokościach skrzydeł mogą zachodzić inne proporcje wymiarowe poszczególnych elementów.
- Zastrzegamy sobie bez uprzedniego powiadomienia prawo do dokonywania zmian i ulepszeń w prezentowanych w katalogu produktach, nie zmieniając ich ogólnego charakteru.
- Zastrzegamy sobie prawo do błędów w druku.
- Aprobaty i Certyfikaty prezentowanych w katalogu wyrobów są dostępne na stronach internetowych: [www.bog-mar.com.pl](http://www.bog-mar.com.pl), [www.pol-panel.pl](http://www.pol-panel.pl)
- Karty gwarancyjne i instrukcje montażu dołączono do produktu. Instrukcje montażu można również znaleźć na stronie internetowej: [www.bog-mar.com.pl](http://www.bog-mar.com.pl), [www.pol-panel.pl](http://www.pol-panel.pl)
- Producent udziela 24 miesięcznej gwarancji na oferowane wyroby.

SKRZYDŁA DRZWI WEWNĘTRZNE RAMOWE  
 OKLEINA: FOLIA PVC  
 RAMIAK 40 X 140 MM

# PODGLĄDOWY SCHEMAT BUDOWY DRZWI

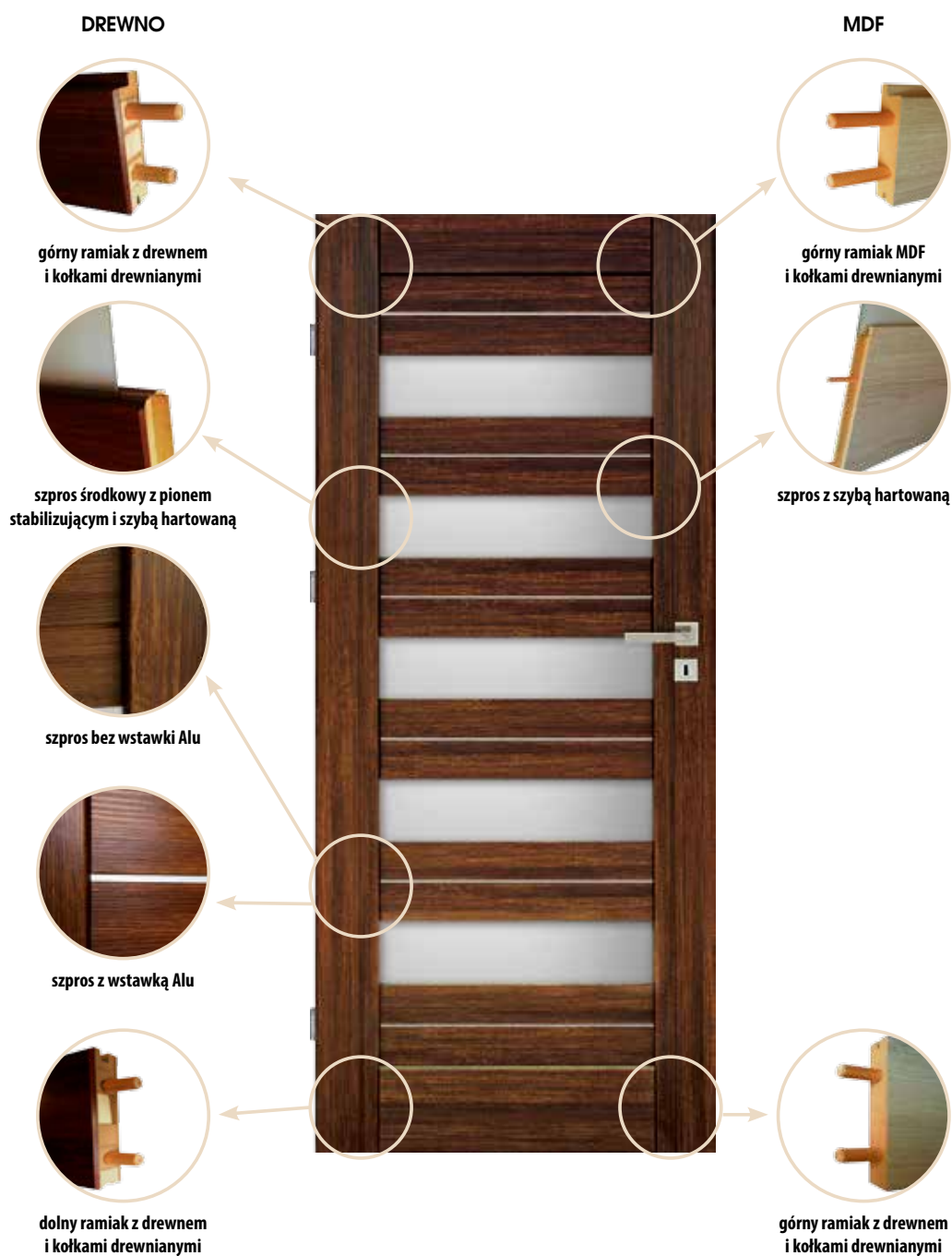

## OKREŚLANIE KIERUNKU OTWIERANIA DRZWI

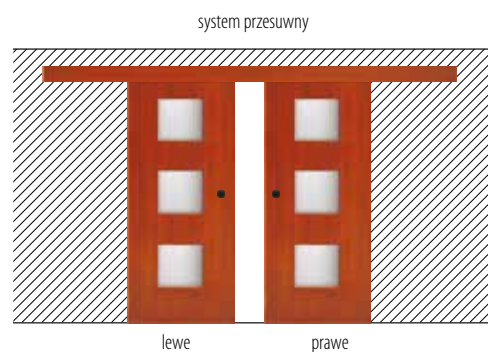

Szyba zamontowana stroną matową do ściany.  
 W skrzydłach ramowych listwy uzupełniające wklejone od strony ściany.

## SKRZYDŁA RAMOWE-RAMIAK Z RDZENIEM Z DREWNA KLEJONEGO I PŁYTY MDF

### Konstrukcja:

Skrzydła drzwi ramowych charakteryzują się sztywną, masywną, stabilną konstrukcją, podwyższoną wytrzymałością na uderzenia mechaniczne i brakiem listwy przyszybowej. Drzwi uzyskały 3 klasę wymagań wytrzymałościowych wg. PN-EN 1192:2001, co pozwala na stosowanie ich w ciężkich warunkach eksploatacji tj. nie tylko w budynkach mieszkalnych, ale w budynkach użyteczności publicznej o dużym natężeniu ruchu.

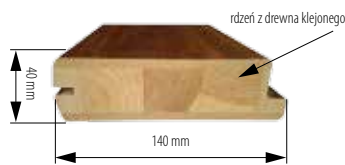

Ramiak 40 x 140 mm wykonany z klejonego drewna iglastego i płyty MDF, oklejony jest folią PVC, łączony kołkami drewnianymi.

Skrzydła drzwi wyposażono standardowo w 3 zawiasy czopowe wkręcane z regulacją, zamek na klucz, zamek wc lub zamek na wkładkę.

### Wykończenie: „Softline”.

**Dostępna szerokość drzwi:** 60, 70, 80, 90, 100\*.

Do pomieszczeń sanitarnych za dopłatą wyfrezowane jest podcięcie lub otwory wentylacyjne\*\*

**Szklenie:** szyba satyna hartowana.

Do drzwi tego typu polecamy ościeżnice naszej produkcji: OB stałą MDF o przekroju poprzecznym 90 x 44 mm lub OR ościeżnicę regulowaną. Opis na stronie 50-51.

**Dopuszcza się:** podcięcie skrzydła drzwi max o 30 mm bez utraty gwarancji. Nie dotyczy drzwi z podcięciem wentylacyjnym.

### Dopłaty:

\* w przypadku szerokości „100” skrzydła drzwi dopłata do ceny netto 20%,

\*\* za dopłatą 40,00 PLN netto - 49,20 PLN brutto wykonujemy podcięcie wentylacyjne lub montujemy tuleje wentylacyjne PVC „60”, „70” - 4 szt., „80”, „90” - 5 szt.

- w przypadku szerokości niestandardowej dopłata 200zł netto, 246zł brutto.
- nasadka na zawias,
- wkładka patentowa,
- podcięcie drzwi 60,00 PLN netto - 73,80 PLN brutto (do 3 cm),
- wykonanie drzwi w długości niestandardowej dopłata 100 PLN netto - 123 PLN brutto.

**Uwaga:** Podane ceny nie obejmują klamek i szyldów.

<sup>1</sup>Dobór kolorystyki po uprzednim uzgodnieniu z punktem sprzedaży. Kolorystyka tulei strona 45.

Dopuszcza się podcięcie skrzydła drzwi max o 30 mm bez utraty gwarancji. Nie dotyczy drzwi z podcięciem wentylacyjnym.

### OPCJE DODATKOWE\*\* (informacje techniczne na stronie 45)



Wymiary drzwi ramowych w zakresie ich szerokości i wysokości						
Lp.	Rodzaj drzwi	Grubość skrzydła	Szerokość mm			
			Skrzydła w świetle ościeżnicy	Skrzydła we wrębie/ całkowita	Zewnętrzna ościeżnicy stałej 90x44 mm	Zewnętrzna ościeżnicy regulowanej
1	„60”	40 <sup>1)</sup>	600	618/644	688	644
2	„70”		700	718/744	788	744
3	„80”		800	818/844	888	844
4	„90”		900	918/944	988	944
5	„100”		1000	1018/1044	1088	1044

Lp.	Rodzaj drzwi	Grubość skrzydła	Wysokość mm			
			Skrzydła w świetle ościeżnicy <sup>2)</sup>	Skrzydła we wrębie/ całkowita <sup>2)</sup>	Zewnętrzna ościeżnicy stałej 90x44 mm	Zewnętrzna ościeżnicy regulowanej
1	„60”	40 <sup>1)</sup>	2018	2018/2030	2062	2040
2	„70”					
3	„80”					
4	„90”					
5	„100”					

<sup>1)</sup> W przypadku ramiaków 140 x 40 mm z sklepanych elementów drewna

<sup>2)</sup> W wymiarach dotyczących wysokości uwzględniono 10 mm przeswit pomiędzy dołem skrzydła drzwi a poziomem podłogi gotowej.

Cena dla: GAJA, JAMAJKA	
PVC	PVC R
Netto	Brutto
560,00	688,80 zł

### Kolorystyka dla: GAJA, JAMAJKA

PVC	buk 130	dąb retro 146	dąb złoty 147	orzech 158	biały 175	wenge 238	biały gładki 298
-----	---------	---------------	---------------	------------	-----------	-----------	------------------

PVC R	dąb retro R 265	jesion R 275	orzech R 276
-------	-----------------	--------------	--------------

# GAJA

SKRZYDŁA DRZWI WEWNĘTRZNE RAMOWE  
OKLEINA: FOLIA PVC



# JAMAJKA

SKRZYDŁA DRZWI WEWNĘTRZNE RAMOWE  
OKLEINA: FOLIA PVC

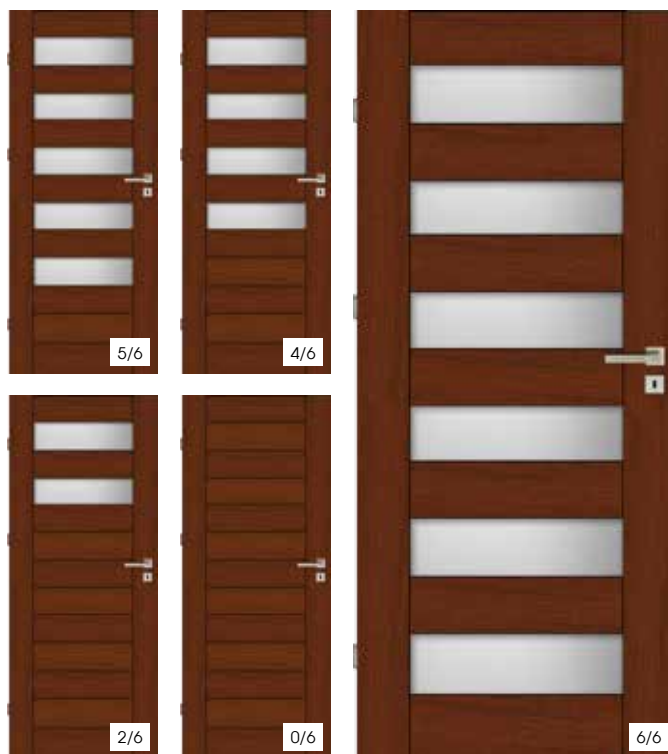

# JOWISZ

SKRZYDŁA DRZWI WEWNĘTRZNE RAMOWE  
OKLEINA: FOLIA PVC



Cena dla: JOWISZ

PVC	PVC R	Netto	Brutto
		560,00	688,80 zł

Kolorystyka dla: JOWISZ



# BORNEO

SKRZYDŁA DRZWI WEWNĘTRZNE RAMOWE  
OKLEINA: FOLIA PVC



Cena dla: BORNEO

PVC	PVC R	Netto	Brutto
		560,00	688,80 zł

Kolorystyka dla: BORNEO



# MARS

SKRZYDŁA DRZWI WEWNĘTRZNE RAMOWE  
OKLEINA: FOLIA PVC

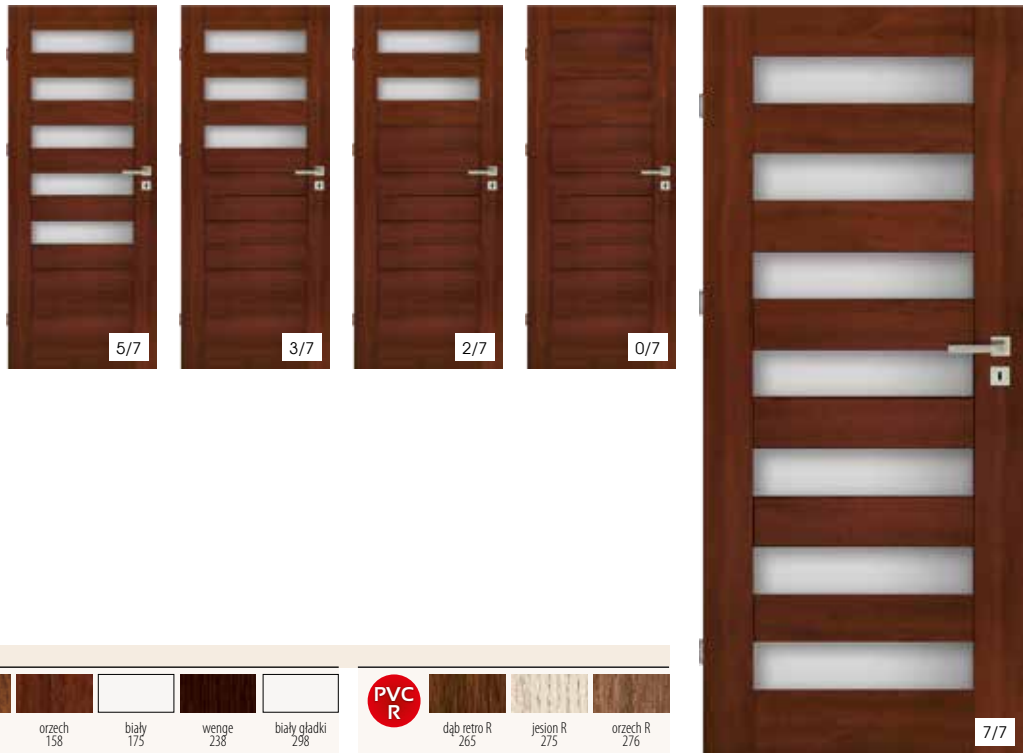

## Cena dla: MARS

PVC	PVC R	Netto	Brutto
		560,00	688,80

## Kolorystyka dla: MARS

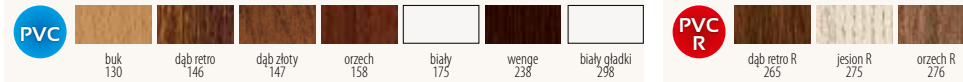

# PLUTON

SKRZYDŁA DRZWI WEWNĘTRZNE RAMOWE  
OKLEINA: FOLIA PVC, FF, 3D, CPL

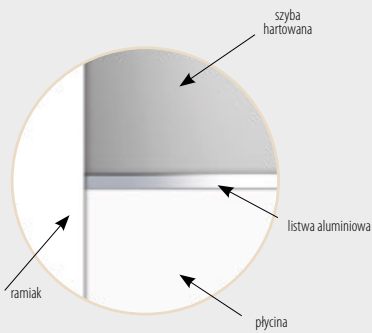

## Cena dla: PLUTON

PVC	PVC R	Netto	Brutto
		560,00	688,80

## Cena dla: PLUTON<sup>FF</sup> w wersji (opcja dodatkowa)

FF	Netto	Brutto	3D	Netto	Brutto	CPL	Netto	Brutto
	420,00	516,60		480,00	590,40		490,00	602,70

## Kolorystyka dla: PLUTON

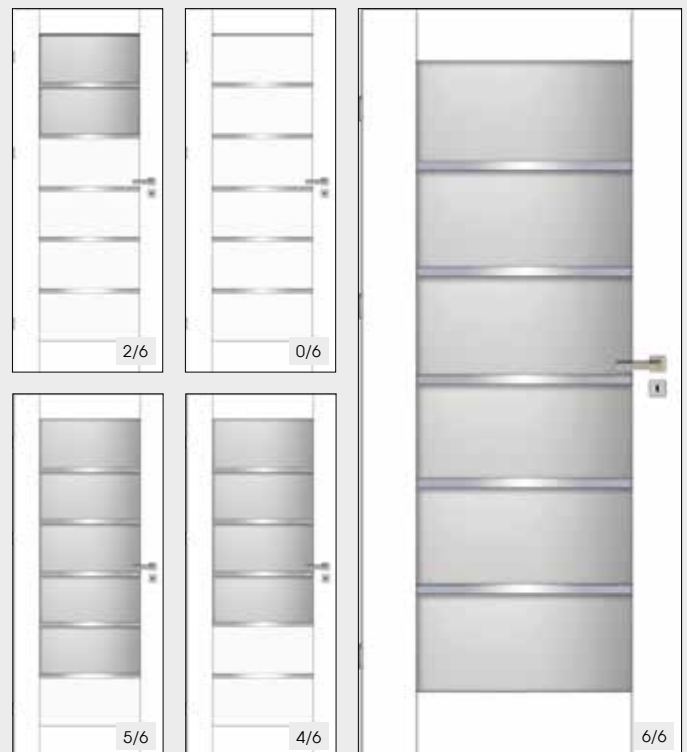
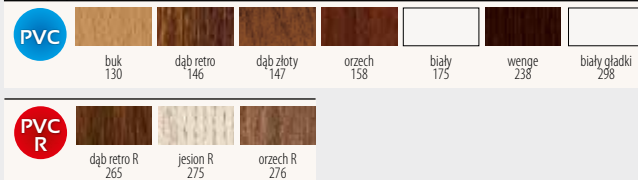

## Uwaga:

<sup>FF</sup> Po uprzednim uzgodnieniu z producentem istnieje możliwość wykonania wersji oklejonej folią finish STANDARD FF, finish 3D, CPL na ramiaku z MDF 38 x 140 mm według kolorystyki na stronie 57-59.

# DUBLO + ALU

SKRZYDŁA DRZWI WEWNĘTRZNE RAMOWE  
OKLEINA: FOLIA PVC, FF, 3D, CPL

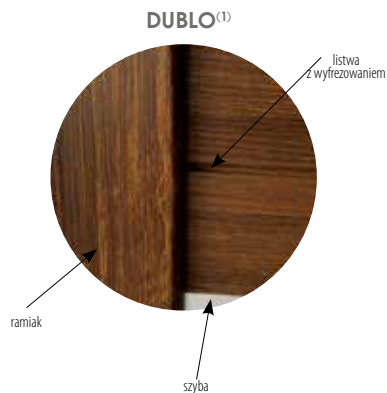
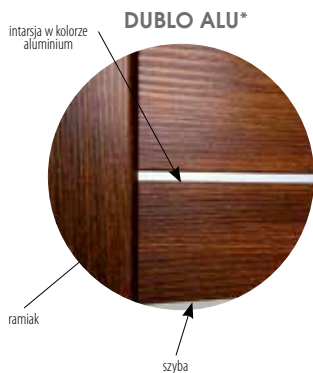
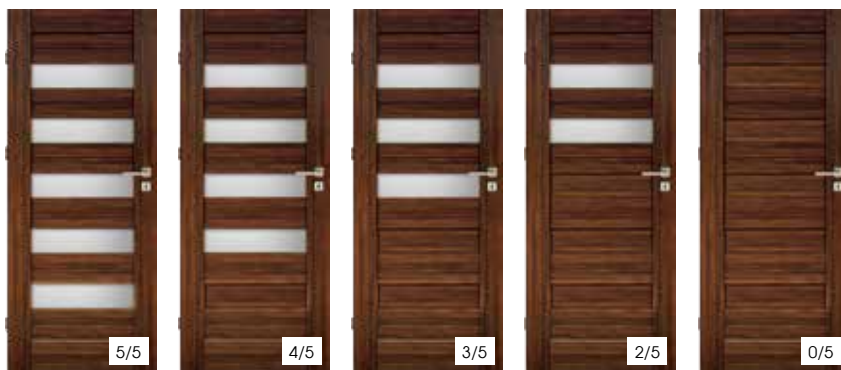

Cena dla: DUBLO+ALU			
	Netto	Brutto	
	560,00	688,80	zł

Cena dla: DUBLO+ALU			
	Netto	Brutto	
	420,00	516,60	zł
	480,00	590,40	zł
	490,00	602,70	zł

## SKRZYDŁA RAMOWE-RAMIAK Z MDF

Drzwi te charakteryzują się podobnie jak drzwi ramowe z rdzeniem z drewna klejonego sztywną, masywną, stabilną konstrukcją, wytrzymałością na uderzenia mechaniczne i brakiem listwy przyszybowej. Drzwi uzyskały 3 klasę wymagań wytrzymałościowych wg. PN -EN 1192:2001, co pozwala na stosowanie ich w ciężkich warunkach eksploatacji tj. nie tylko w budynkach mieszkalnych, ale budynkach użyteczności publicznej o dużym natężeniu ruchu.

### Konstrukcja:

Ramiak 38 x 140 mm wykonany z wysokiej jakości płyty MDF oklejony folią finish, łączony kołkami drewnianymi.

Listwa ozdobna łącząca – szpros w zależności od modelu występuje w 3 wariantach wykończenia:



- gładka podstawowa,
- z intarsjami w kolorze aluminium/ AL,
- z wyfrezowaną ryflą / GRAWER

Skrzydła drzwi standardowo wyposażono w 3 zawiasy czopowe wkręcane, zamek na klucz, zamek wc lub zamek na wkładkę.

Do pomieszczeń sanitarnych za dopłatą wyfrezowane jest podcięcie lub otwory wentylacyjne.\*

### Wykończenie: „Softline”.

**Dostępna szerokość drzwi:** 60, 70, 80, 90, 100\* .

(istnieje możliwość wykonania szerokości 40 cm - cena jak dla „100”).

**Szklenie:** szyba satyna hartowana.

### Dopłaty:

\* za dopłatą 40,00 PLN netto - 49,20 PLN brutto wykonujemy podcięcie wentylacyjne lub montujemy tuleje wentylacyjne „60”, „70” - 4 szt., „80”, „90” - 5 szt.

\*\* w przypadku szerokości „100” skrzydła drzwi dopłata do ceny netto 20%.

- w przypadku szerokości niestandardowej dopłata 200zł netto, 246zł brutto.
- nasadka na zawias
- wkładka patentowa,
- podcięcie drzwi 60,00 PLN netto - 73,80 PLN brutto (do 3 cm),
- wykonanie drzwi w długości niestandardowej dopłata 100 PLN netto - 123 PLN brutto.

Do drzwi tego typu polecamy ościeżnice naszej produkcji: OB stałą MDF o przekroju poprzecznym 90 x 44 mm lub OR ościeżnicę regulowaną.

Ościeżnicę wyposażono w 3 zawiasy. Opis na stronie 50-51.

**Uwaga:** Podane ceny nie obejmują klamek i szylków.

Dopuszcza się podcięcie skrzydła drzwi max o 30 mm bez utraty gwarancji. Nie dotyczy drzwi z podcięciem wentylacyjnym.

Wymiary drzwi ramowych w zakresie ich szerokości i wysokości						
Lp.	Rodzaj drzwi	Grubość skrzydła	Szerokość mm			
			Skrzydła w świetle ościeżnicy	Skrzydła we wrębie/ całkowita	Zewnętrzna ościeżnica stałej 90x44 mm	Zewnętrzna ościeżnicy regulowanej
1	„60”	38 <sup>1)</sup>	600	618/644	688	644
2	„70”		700	718/744	788	744
3	„80”		800	818/844	888	844
4	„90”		900	918/944	988	944
5	„100”		1000	1018/1044	1088	1044
Lp.	Rodzaj drzwi	Grubość skrzydła	Wysokość mm			
			Skrzydła w świetle ościeżnicy <sup>2)</sup>	Skrzydła we wrębie/ całkowita <sup>2)</sup>	Zewnętrzna ościeżnica stałej 90x44 mm	Zewnętrzna ościeżnicy regulowanej
1	„60”	38 <sup>1)</sup>	2018	2018/2030	2062	2040
2	„70”					
3	„80”					
4	„90”					
5	„100”					

<sup>1)</sup> W przypadku ramiaków z płyt MDF 140 x 38 mm

<sup>2)</sup> W wymiarach dotyczących wysokości uwzględniono 10 mm przeswit pomiędzy dołem skrzydła drzwi a poziomem podłogi gotowej.

SKRZYDŁA DRZWI WEWNĘTRZNE RAMOWE  
RAMIAK 38 X 140 MM  
OKLEINA: FOLIA FINISH, 3D, CPL



# MERKURY

SKRZYDŁA DRZWI WEWNĘTRZNE RAMOWE

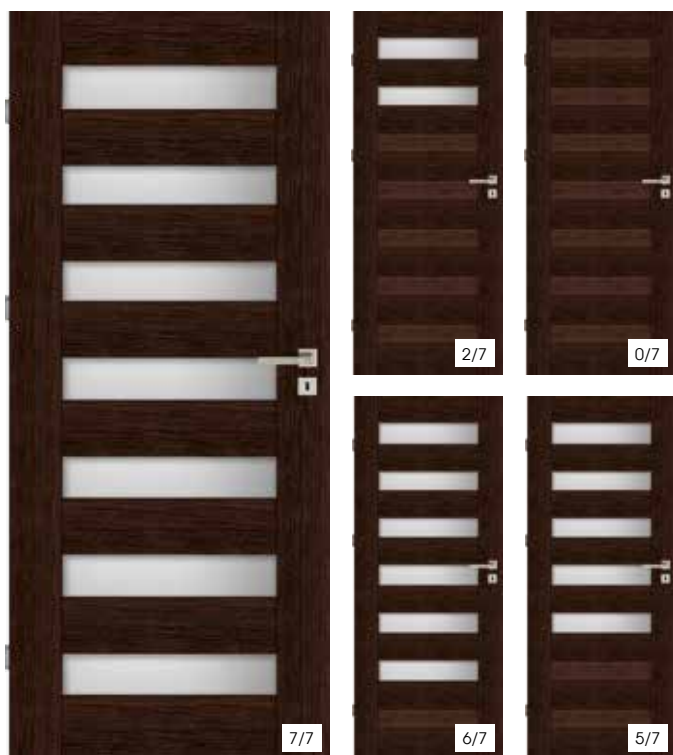

Cena dla: MERKURY

<b>FF</b>	Netto	Brutto	<b>3D</b>	Netto	Brutto	<b>CPL</b>	Netto	Brutto
		420,00 516,60 zł		480,00 590,40 zł			490,00 602,70 zł	

# NEPTUN

SKRZYDŁA DRZWI WEWNĘTRZNE RAMOWE

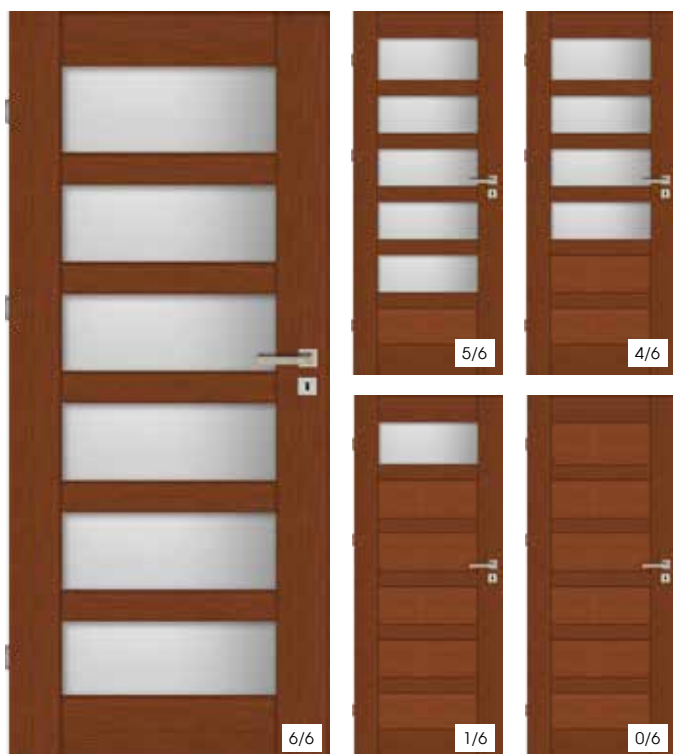

Cena dla: NEPTUN

<b>FF</b>	Netto	Brutto	<b>3D</b>	Netto	Brutto	<b>CPL</b>	Netto	Brutto
		420,00 516,60 zł		480,00 590,40 zł			490,00 602,70 zł	

## FF OKLEINA FINISH

BIAŁY 048	ORZECH ALPEJSKI 056	WENGE 218
OLCHA NATURALNA 225	AKACJA 237	DĄB LUNA 247
GRAFIT 262	DĄB SONOMA 277	DĄB TRUFEL 292
ORZECH COLUM 299	DĄB SANREMO 306	ANTRACYT 307
DĄB SZARY 308	DĄB GRECKI 309	DĄB MORSKI 310
DĄB NEU 311	WIAZ SKANDYNAWSKI 318A	WIAZ 330
DĄB SANDIEGO 342	DĄB M 351	DĄB SREBRZYSTY 352
<b>N</b> LOFT 384	<b>N</b> DĄB WOTAN 385	

## 3D OKLEINA 3D

KASZTAN 251	DĄB PIASKOWY 274	<b>N</b> DĄB ANTRACYT 288
<b>N</b> OSLO PINE 383	<b>N</b> CANYON WHITE PINE 386	

## CPL OKLEINA CPL

BIANCO STRUKTURA 293	DĄB ROVERE 294	DĄB BORDE 295
DĄB CANYON 296	DĄB PORTER 297	<b>N</b> JESION P22 369
<b>N</b> BIANCO GŁADKI 377		

**N** Nowość w ofercie

### Uwaga:

Po uprzednim uzgodnieniu z producentem istnieje możliwość wykonania drzwi w kolorystyce innej niż przedstawiona, według kolorystyki na stronie 57-59.

# FLORA

SKRZYDŁA DRZWI WEWNĘTRZNE RAMOWE



Cena dla: FLORA

FF	Netto	Brutto	3D	Netto	Brutto	CPL	Netto	Brutto
	420,00	516,60		480,00	590,40		490,00	602,70
	zł			zł			zł	

# TORN

SKRZYDŁA DRZWI WEWNĘTRZNE RAMOWE



Cena dla: TORN

FF	Netto	Brutto	3D	Netto	Brutto	CPL	Netto	Brutto
	520,00	639,60		550,00	676,50		570,00	701,10
	zł			zł			zł	

# SATURN

SKRZYDŁA DRZWI WEWNĘTRZNE RAMOWE

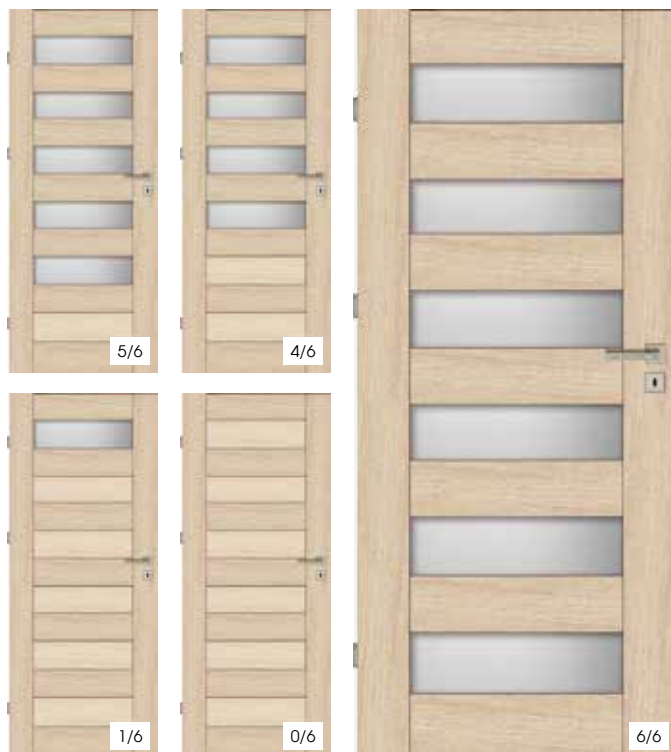

Cena dla: SATURN

FF	Netto	Brutto	3D	Netto	Brutto	CPL	Netto	Brutto
	420,00	516,60		480,00	590,40		490,00	602,70
	zł			zł			zł	

# URAN

SKRZYDŁA DRZWI WEWNĘTRZNE RAMOWE



Cena dla: URAN

<b>FF</b>	Netto	Brutto	<b>3D</b>	Netto	Brutto	<b>CPL</b>	Netto	Brutto
	420,00	516,60 zł		480,00	590,40 zł		490,00	602,70 zł

# IDA

SKRZYDŁA DRZWI WEWNĘTRZNE RAMOWE



Cena dla: IDA

<b>FF</b>	Netto	Brutto	<b>3D</b>	Netto	Brutto	<b>CPL</b>	Netto	Brutto
	420,00	516,60 zł		480,00	590,40 zł		490,00	602,70 zł

## FF OKLEINA FINISH

BIAŁY 048	ORZECH ALPEJSKI 056	WENGE 218
OLCHA NATURALNA 225	AKACJA 237	DĄB LUNA 247
GRAFIT 262	DĄB SONOMA 277	DĄB TRUFEL 292
ORZECH COLUM 299	DĄB SANREMO 306	ANTRACYT 307
DĄB SZARY 308	DĄB GRECKI 309	DĄB MORSKI 310
DĄB NEU 311	WIAZ SKANDYNAWSKI 318A	WIAZ 330
DĄB SANDIEGO 342	DĄB M 351	DĄB SREBRZYSTY 352
<b>N</b> LOFT 384	<b>N</b> DĄB WOTAN 385	

## 3D OKLEINA 3D

KASZTAN 251	DĄB PIASKOWY 274	<b>N</b> DĄB ANTRACYT 288
<b>N</b> OSLO PINE 383	<b>N</b> CANYON WHITE PINE 386	

## CPL OKLEINA CPL

BIANCO STRUKTURA 293	DĄB ROVERE 294	DĄB BORDE 295
DĄB CANYON 296	DĄB PORTER 297	<b>N</b> JESION P22 369
<b>N</b> BIANCO GŁADKI 377		

**N** Nowość w ofercie

### Uwaga:

Po uprzednim uzgodnieniu z producentem istnieje możliwość wykonania drzwi w kolorystyce innej niż przedstawiona, według kolorystyki na stronie 57-59.

# N AVILA

SKRZYDŁA DRZWI WEWNĘTRZNE RAMOWE



**Uwaga:**  
Szerokość szprosów środkowych zmienia się proporcjonalnie z szerokością drzwi.

# HEBE

SKRZYDŁA DRZWI WEWNĘTRZNE RAMOWE



**Cena dla: AVILA**

FF	Netto	Brutto	3D	Netto	Brutto	CPL	Netto	Brutto
	420,00	516,60		480,00	590,40		490,00	602,70

**Cena dla: HEBE**

FF	Netto	Brutto	3D	Netto	Brutto	CPL	Netto	Brutto
	420,00	516,60		480,00	590,40		490,00	602,70

# N RITA

SKRZYDŁA DRZWI WEWNĘTRZNE RAMOWE

# VICTORIA

SKRZYDŁA DRZWI WEWNĘTRZNE RAMOWE



APLIKACJA NA SZYBIE MLECZNEJ

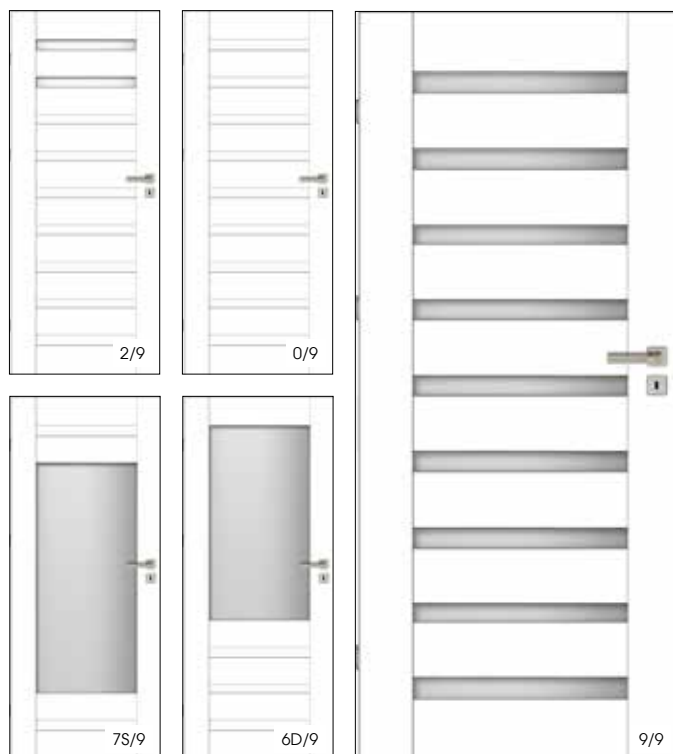

**Cena dla: RITA**

FF	Netto	Brutto	3D	Netto	Brutto	CPL	Netto	Brutto
	470,00	578,10		530,00	651,90		540,00	664,20

**Cena dla: VICTORIA**

FF	Netto	Brutto	3D	Netto	Brutto	CPL	Netto	Brutto
	420,00	516,60		480,00	590,40		490,00	602,70

# WESTA

SKRZYDŁA DRZWI WEWNĘTRZNE RAMOWE



Cena dla: WESTA

<b>FF</b>	Netto	Brutto	<b>3D</b>	Netto	Brutto	<b>CPL</b>	Netto	Brutto
		420,00		480,00	516,60		490,00	602,70
		zł		zł			zł	

# ARES

SKRZYDŁA DRZWI WEWNĘTRZNE RAMOWE

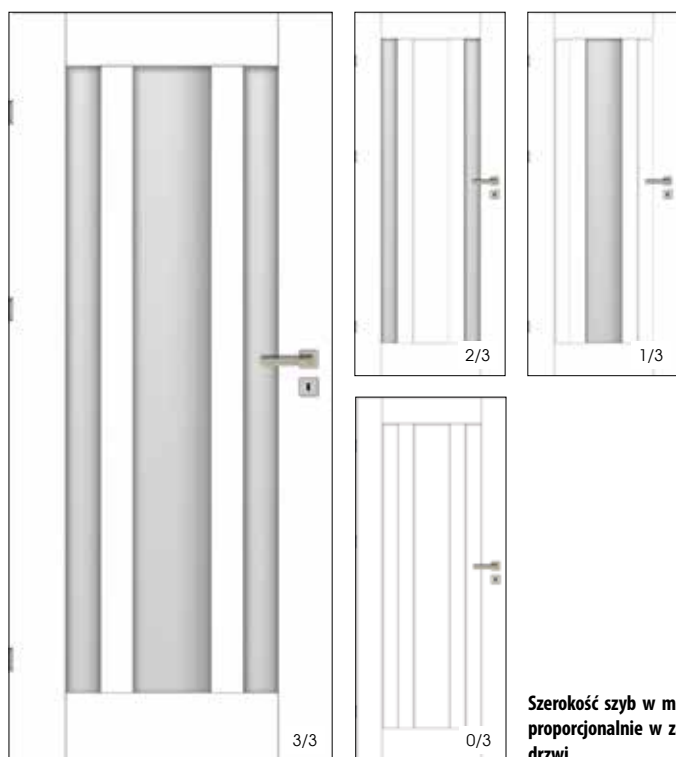

Cena dla: ARES

<b>FF</b>	Netto	Brutto	<b>3D</b>	Netto	Brutto	<b>CPL</b>	Netto	Brutto
		420,00		480,00	516,60		490,00	602,70
		zł		zł			zł	

Szerokość szyb w modelu Ares zmienia się proporcjonalnie w zależności od szerokości drzwi.

## FF OKLEINA FINISH

<b>BIAŁY</b> 048	<b>ORZECH ALPEJSKI</b> 056	<b>WENGE</b> 218
<b>OLCHA NATURALNA</b> 225	<b>AKACJA</b> 237	<b>DĄB LUNA</b> 247
<b>GRAFIT</b> 262	<b>DĄB SONOMA</b> 277	<b>DĄB TRUFEL</b> 292
<b>ORZECH COLUM</b> 299	<b>DĄB SANREMO</b> 306	<b>ANTRACYT</b> 307
<b>DĄB SZARY</b> 308	<b>DĄB GRECKI</b> 309	<b>DĄB MORSKI</b> 310
<b>DĄB NEU</b> 311	<b>WIĄZ SKANDYNAWSKI</b> 318A	<b>WIĄZ</b> 330
<b>DĄB SANDIEGO</b> 342	<b>DĄB M</b> 351	<b>DĄB SREBRZYSTY</b> 352
<b>LOFT</b> 384	<b>DĄB WOTAN</b> 385	

## 3D OKLEINA 3D

<b>KASZTAN</b> 251	<b>DĄB PIASKOWY</b> 274	<b>DĄB ANTRACYT</b> 288
<b>OSLO PINE</b> 383	<b>CANYON WHITE PINE</b> 386	

## CPL OKLEINA CPL

<b>BIANCO STRUKTURA</b> 293	<b>DĄB ROVERE</b> 294	<b>DĄB BORDE</b> 295
<b>DĄB CANYON</b> 296	<b>DĄB PORTER</b> 297	<b>JESION P22</b> 369
<b>BIANCO GŁADKI</b> 377		

**N** Nowość w ofercie

### Uwaga:

Po uprzednim uzgodnieniu z producentem istnieje możliwość wykonania drzwi w kolorystyce innej niż przedstawiona, według kolorystyki na stronie 57-59.

# N TITAN

SKRZYDŁA DRZWI WEWNĘTRZNE RAMOWE



**Uwaga:**  
Grubość szprosów #35mm.



**Cena dla: TITAN**

FF	Netto	Brutto
	580,00	713,40 zł

**Kolorystyka dla: TITAN**



# CERES

SKRZYDŁA DRZWI WEWNĘTRZNE RAMOWE



**Cena dla: CERES**

FF	Netto	Brutto
	389,00	478,47 zł

3D	Netto	Brutto	CPL	Netto	Brutto
	449,00	552,27 zł		459,00	564,57 zł

# EUNOMIA

SKRZYDŁA DRZWI WEWNĘTRZNE RAMOWE

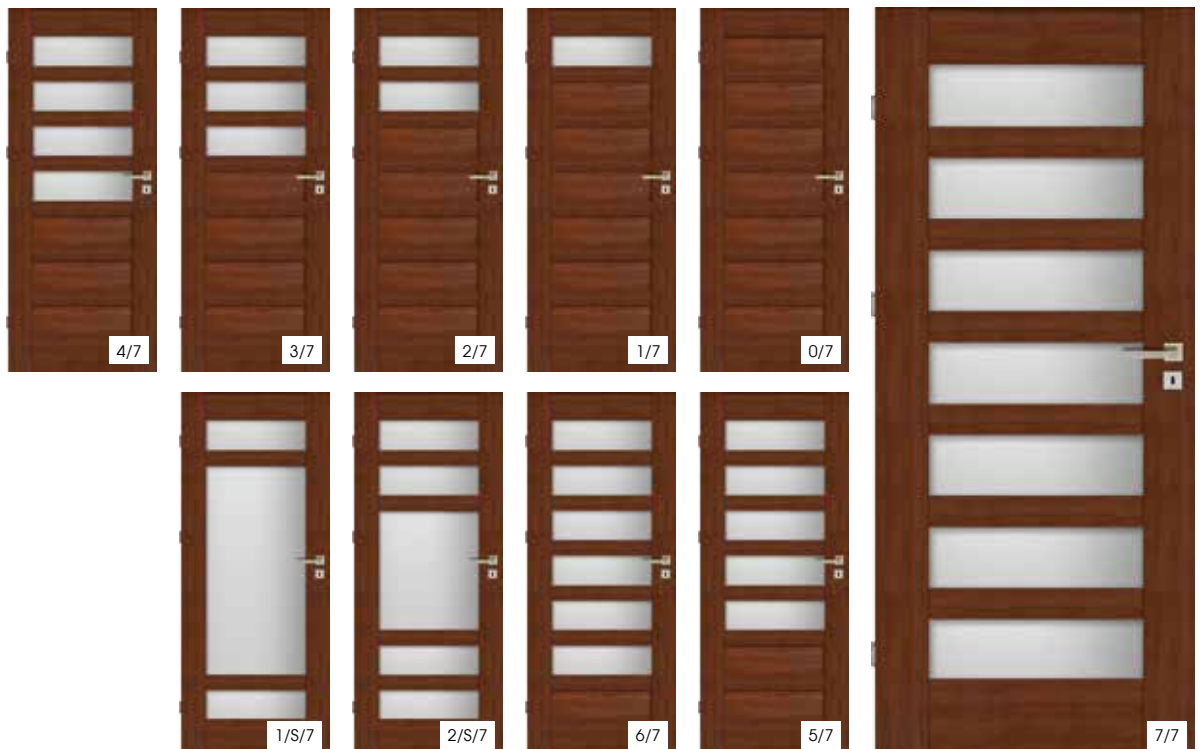

**Cena dla: EUNOMIA**

FF	Netto	Brutto
	399,00	490,77 zł

3D	Netto	Brutto	CPL	Netto	Brutto
	459,00	564,57 zł		469,00	576,87 zł

# SANTOS N

SKRZYDŁA DRZWI WEWNĘTRZNE RAMOWE  
OKLEINA: FOLIA 3D



ORZECH COLUM  
299



DĄB NEU  
311



WIĄZ SKANDYNAWSKI  
318A



WIĄZ  
330

Cena dla: **SANTOS**

Netto Brutto

**640,00 787,20 zł**

4/4

1/4

0/4

# ORION N

SKRZYDŁA DRZWI WEWNĘTRZNE RAMOWE  
OKLEINA: FOLIA 3D



ORZECH COLUM  
299



DĄB NEU  
311



WIĄZ SKANDYNAWSKI  
318A



WIĄZ  
330

Cena dla: **ORION**

Netto Brutto

**580,00 713,40 zł**

3/3

1/3

0/3

## FF OKLEINA FINISH



## 3D OKLEINA 3D

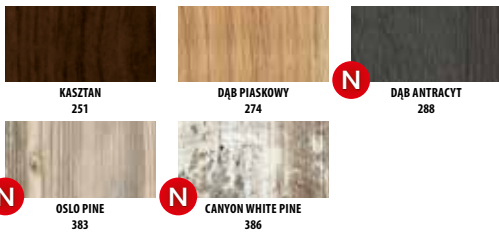

## CPL OKLEINA CPL

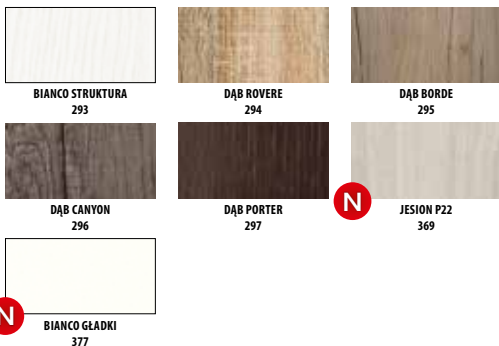

**N** Nowość w ofercie

### Uwaga:

Po uprzednim uzgodnieniu z producentem istnieje możliwość wykonania drzwi w kolorystyce innej niż przedstawiona, według kolorystyki na stronie 57-59.



Cena dla: BERG

FF	Netto	Brutto	3D	Netto	Brutto	CPL	Netto	Brutto
	420,00	516,60		480,00	590,40		490,00	602,70

# N FLORA II

SKRZYDŁA DRZWI WEWNĘTRZNE RAMOWE

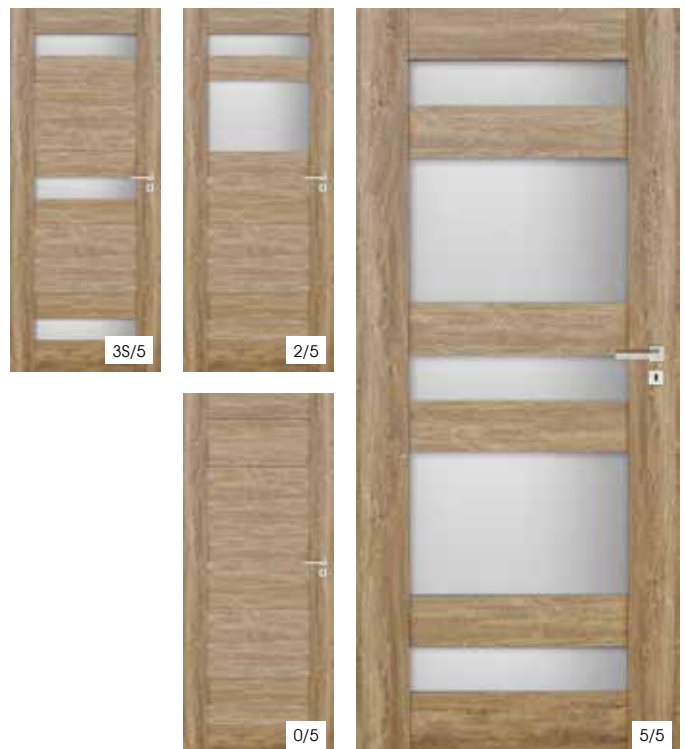

Cena dla: FLORA II

FF	Netto	Brutto	3D	Netto	Brutto	CPL	Netto	Brutto
	450,00	553,50		510,00	627,30		520,00	639,60

# FLORA III N

SKRZYDŁA DRZWI WEWNĘTRZNE RAMOWE

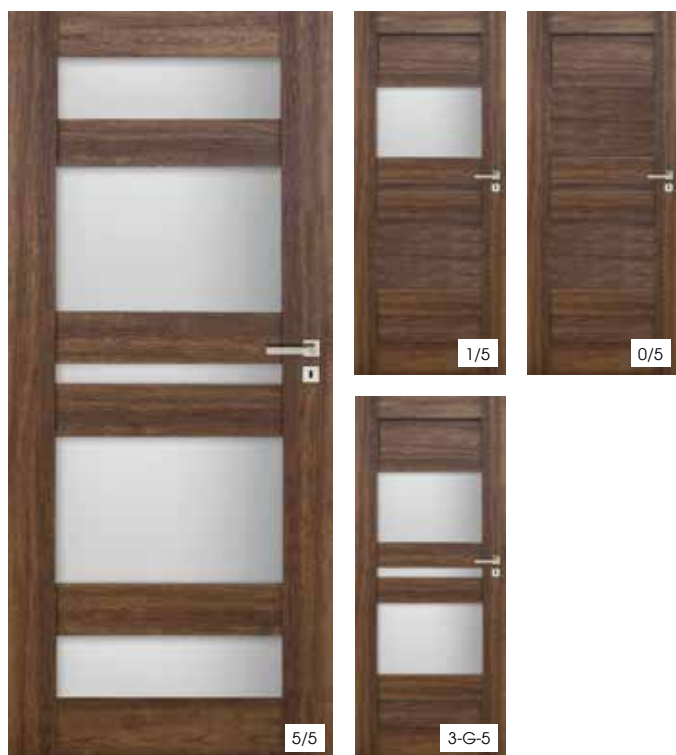

Cena dla: FLORA III

<b>FF</b>	Netto	Brutto	<b>3D</b>	Netto	Brutto	<b>CPL</b>	Netto	Brutto
	450,00	553,50 zł		510,00	627,30 zł		520,00	639,60 zł

# FLORA IV N

SKRZYDŁA DRZWI WEWNĘTRZNE RAMOWE

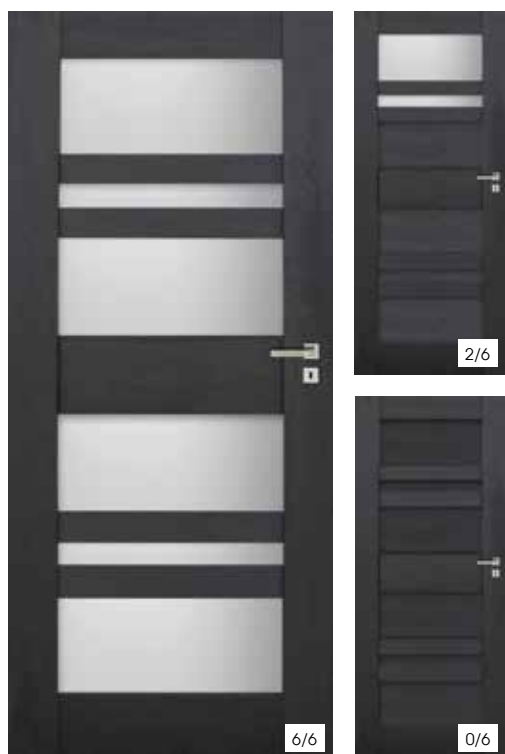

Cena dla: FLORA IV

<b>FF</b>	Netto	Brutto	<b>3D</b>	Netto	Brutto	<b>CPL</b>	Netto	Brutto
	470,00	578,10 zł		530,00	651,90 zł		540,00	664,20 zł

## **FF** OKLEINA FINISH

<b>BIAŁY</b> 048	<b>ORZECH ALPEJSKI</b> 056	<b>WENGE</b> 218
<b>OLCHA NATURALNA</b> 225	<b>AKACJA</b> 237	<b>DĄB LUNA</b> 247
<b>GRAFIT</b> 262	<b>DĄB SONOMA</b> 277	<b>DĄB TRUFEL</b> 292
<b>ORZECH COLUM</b> 299	<b>DĄB SANREMO</b> 306	<b>ANTRACYT</b> 307
<b>DĄB SZARY</b> 308	<b>DĄB GRECKI</b> 309	<b>DĄB MORSKI</b> 310
<b>DĄB NEU</b> 311	<b>WIĄZ SKANDYNAWSKI</b> 318A	<b>WIĄZ</b> 330
<b>DĄB SANDIEGO</b> 342	<b>DĄB M</b> 351	<b>DĄB SREBRZYSTY</b> 352
<b>LOFT</b> 384	<b>DĄB WOTAN</b> 385	

## **3D** OKLEINA 3D

<b>KASZTAN</b> 251	<b>DĄB PIASKOWY</b> 274	<b>DĄB ANTRACYT</b> 288
<b>OSLO PINE</b> 383	<b>CANYON WHITE PINE</b> 386	

## **CPL** OKLEINA CPL

<b>BIANCO STRUKTURA</b> 293	<b>DĄB ROVERE</b> 294	<b>DĄB BORDE</b> 295
<b>DĄB CANYON</b> 296	<b>DĄB PORTER</b> 297	<b>JESION P22</b> 369
<b>BIANCO GŁADKI</b> 377		

N Nowość w ofercie

### Uwaga:

Po uprzednim uzgodnieniu z producentem istnieje możliwość wykonania drzwi w kolorystyce innej niż przedstawiona, według kolorystyki na stronie 57-59.

# N DUBLO II

SKRZYDŁA DRZWI WEWNĘTRZNE RAMOWE



Cena dla: DUBLO II

FF	Netto	Brutto	3D	Netto	Brutto	CPL	Netto	Brutto
	470,00	578,10		530,00	651,90		540,00	664,20

# N ENZO

SKRZYDŁA DRZWI WEWNĘTRZNE RAMOWE



Cena dla: ENZO

FF	Netto	Brutto	3D	Netto	Brutto	CPL	Netto	Brutto
	420,00	516,60		480,00	590,40		490,00	602,70

# N LUSTRO

SKRZYDŁA DRZWI WEWNĘTRZNE RAMOWE



Cena dla: LUSTRO

FF	Netto	Brutto	3D	Netto	Brutto	CPL	Netto	Brutto
	620,00	762,60		680,00	836,40		690,00	848,70

Cena obejmuje lustro po jednej stronie skrzydła  
 Dopłata za lustro po drugiej stronie: 200 PLN netto  
 Cena nie obejmuje klamek i szyldów.

# DUBLO III N

SKRZYDŁA DRZWI WEWNĘTRZNE RAMOWE

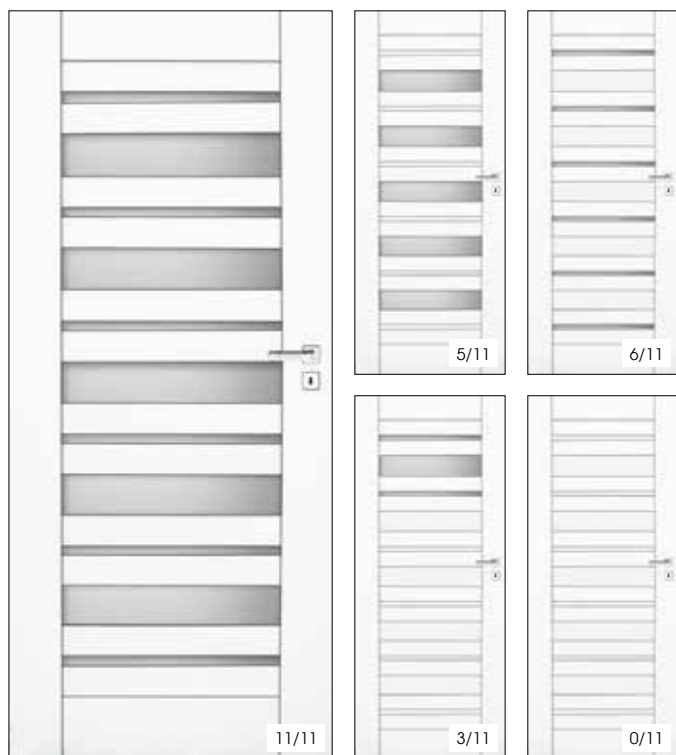

Cena dla: DUBLO III

<b>FF</b>	Netto	Brutto	<b>3D</b>	Netto	Brutto	<b>CPL</b>	Netto	Brutto
		470,00 578,10 zł		530,00 651,90 zł			540,00 664,20 zł	

# DUBLO IV N

SKRZYDŁA DRZWI WEWNĘTRZNE RAMOWE

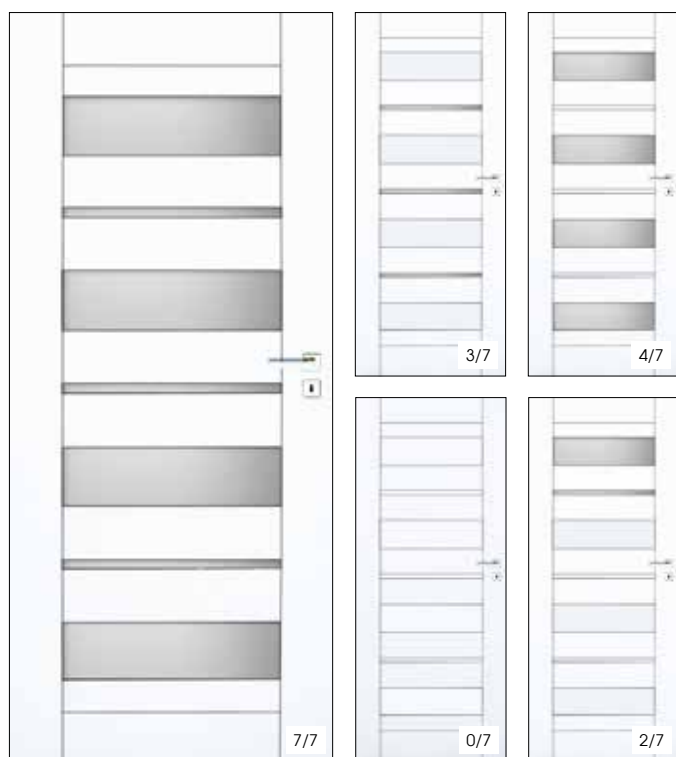

Cena dla: DUBLO IV

<b>FF</b>	Netto	Brutto	<b>3D</b>	Netto	Brutto	<b>CPL</b>	Netto	Brutto
		470,00 578,10 zł		530,00 651,90 zł			540,00 664,20 zł	

**FF OKLEINA FINISH**



**3D OKLEINA 3D**



**CPL OKLEINA CPL**

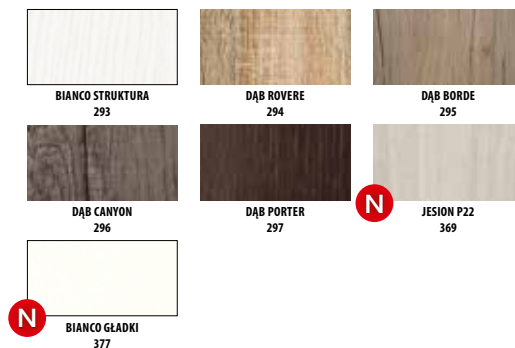

N Nowość w ofercie

**Uwaga:**

Po uprzednim uzgodnieniu z producentem istnieje możliwość wykonania drzwi w kolorystyce innej niż przedstawiona, według kolorystyki na stronie 57-59.

# N NEGRA

SKRZYDŁA DRZWI WEWNĘTRZNE RAMOWE

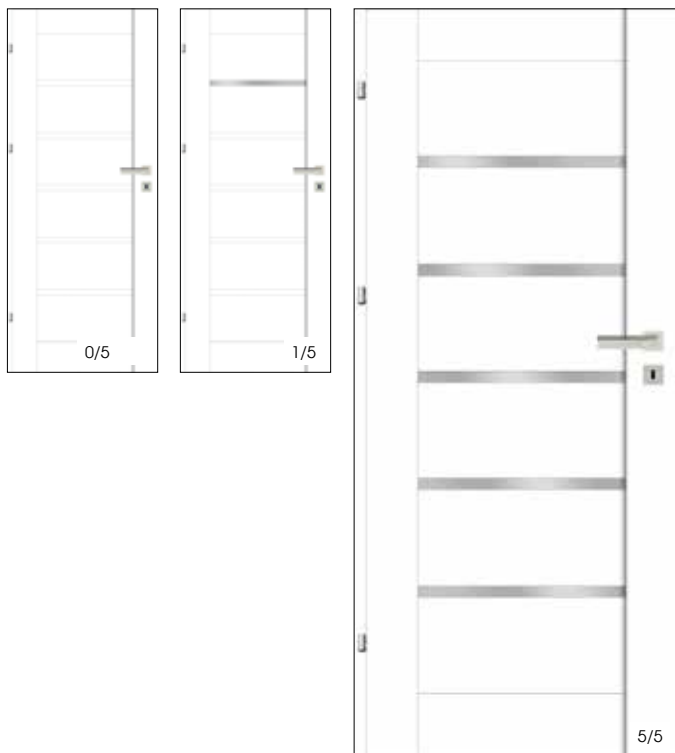

Cena dla: NEGRA

FF	Netto	Brutto	3D	Netto	Brutto	CPL	Netto	Brutto
	420,00	516,60		480,00	590,40		490,00	602,70

# N SILVIO

SKRZYDŁA DRZWI WEWNĘTRZNE RAMOWE



Cena dla: SILVIO

FF	Netto	Brutto	3D	Netto	Brutto	CPL	Netto	Brutto
	420,00	516,60		480,00	590,40		490,00	602,70

# N VINCI

SKRZYDŁA DRZWI WEWNĘTRZNE RAMOWE

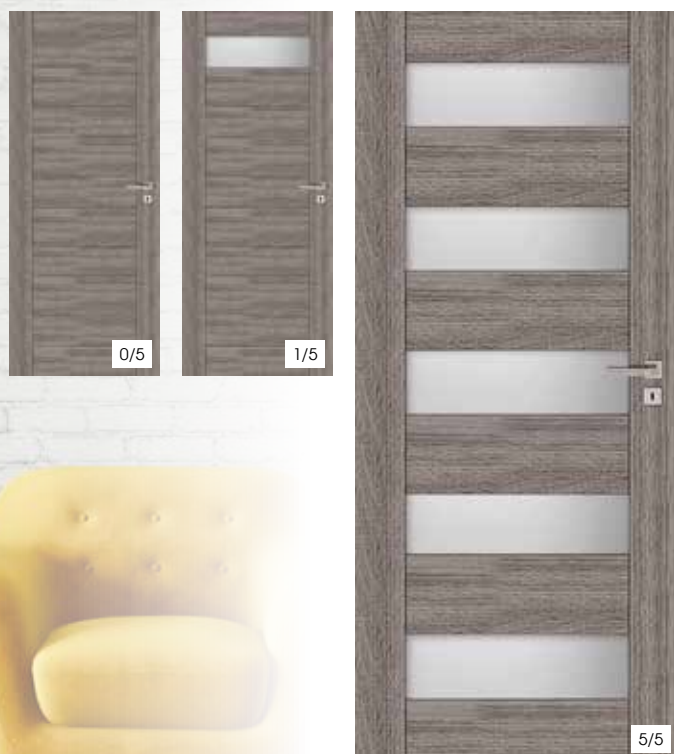

Cena dla: VINCI

FF	Netto	Brutto	3D	Netto	Brutto	CPL	Netto	Brutto
	420,00	516,60		480,00	590,40		490,00	602,70

# GLASS

SKRZYDŁA DRZWI WEWNĘTRZNE RAMOWE

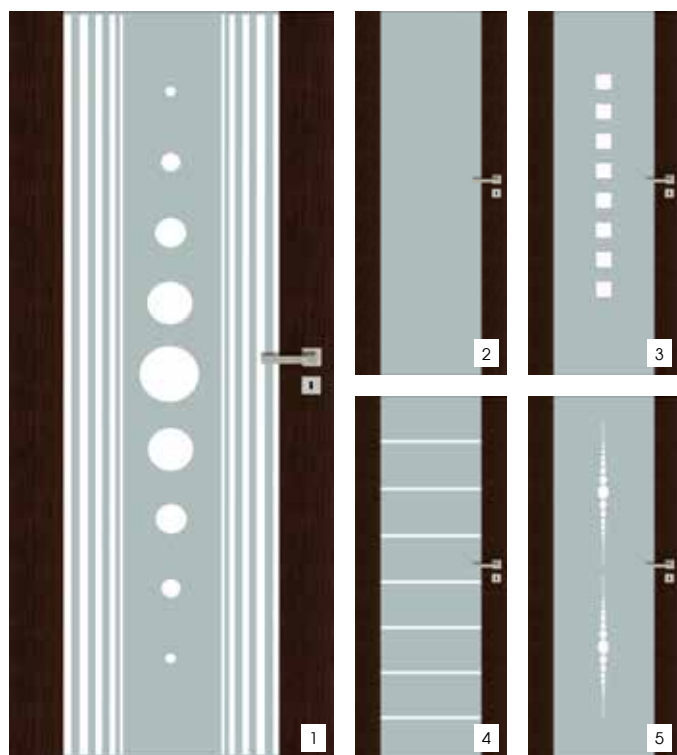

Cena dla: GLASS WZÓR 2

FF	Netto	Brutto	3D	Netto	Brutto	CPL	Netto	Brutto
	580,00	713,40 zł		599,00	736,77 zł		630,00	774,90 zł

Cena dla: GLASS WZÓR 1, 3, 4, 5

FF	Netto	Brutto	3D	Netto	Brutto	CPL	Netto	Brutto
	470,00	578,10 zł		618,00	760,14 zł		649,00	798,27 zł

**Konstrukcja GLASS:** Skrzydła wykonano z 2 ramiaków pionowych 38 x 140 mm wykonanych z MDF oklejonych folią finish.

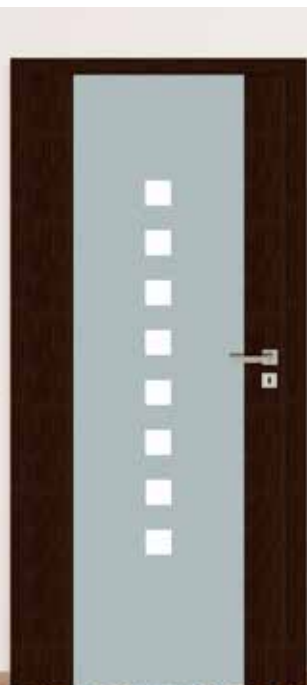

Skrzydła drzwi wyposażono standardowo w 3 zawiasy czopowe wkręcane z regulacją, zamek na klucz lub zamek łazienkowy.

**Wykończenie:** „Softline”.

**Szklenie:** W skrzydłach drzwi zamontowano szybę „DECORMAT” o grubości 8 mm, hartowaną, krawędzie tępione. Wzór na szybie sitodruk.

**Dostępna szerokość drzwi:** 70, 80, 90.

**Do drzwi tego typu polecamy ościeżnice naszej produkcji:**

OW stałą wzmocnianą MDF o przekroju poprzecznym 90 x 45 mm lub OR ościeżnicę regulowaną. Opis na stronie 50-51.

**Uwaga:** Podane ceny nie obejmują klamek i szyldów.

**Brak możliwości skracania skrzydeł**

## FF OKLEINA FINISH

BIAŁY 048	ORZECH ALPEJSKI 056	WENGE 218
OLCHA NATURALNA 225	AKACJA 237	DĄB LUNA 247
GRAFIT 262	DĄB SONOMA 277	DĄB TRUFEL 292
ORZECH COLUM 299	DĄB SANREMO 306	ANTRACYT 307
DĄB SZARY 308	DĄB GRECKI 309	DĄB MORSKI 310
DĄB NEU 311	WIĄZ SKANDYNAWSKI 318A	WIĄZ 330
DĄB SANDIEGO 342	DĄB M 351	DĄB SREBRZYSTY 352
N LOFT 384	N DĄB WOTAN 385	

## 3D OKLEINA 3D

KASZTAN 251	DĄB PIASKOWY 274	N DĄB ANTRACYT 288
N OSLO PINE 383	N CANYON WHITE PINE 386	

## CPL OKLEINA CPL

BIANCO STRUKTURA 293	DĄB ROVERE 294	DĄB BORDE 295
DĄB CANYON 296	DĄB PORTER 297	N JESION P22 369
N BIANCO GŁADKI 377		

N Nowość w ofercie

### Uwaga:

Po uprzednim uzgodnieniu z producentem istnieje możliwość wykonania drzwi w kolorystyce innej niż przedstawiona, według kolorystyki na stronie 57-59.

# CRISTAL

## SKRZYDŁA DRZWI WEWNĘTRZNE SZKLANE

ZAWIAS



ZAMEK

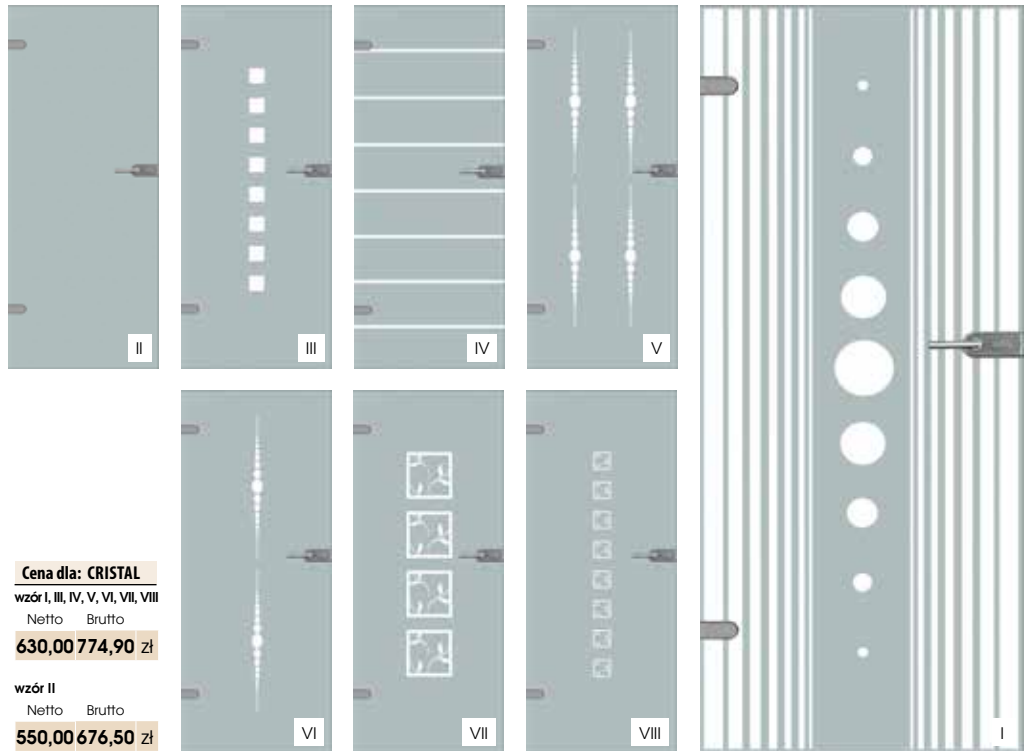

**Cena dla: CRISTAL**

wzór I, III, IV, V, VI, VII, VIII

Netto Brutto

**630,00 774,90 zł**

wzór II

Netto Brutto

**550,00 676,50 zł**

**Konstrukcja:** Skrzydło drzwi wykonano z tafli szkła DEKORMAT o grubości 8 mm, hartowanej, krawędzie szlifowane.

Wzór na szybie sitodruk.

**Dostępna szerokość drzwi:** 70, 80, 90\*.

**Dopłaty:** \*szerokość skrzydła drzwi 90 dopłata do ceny netto 72,00 PLN netto - 88,56 PLN brutto.

**Do drzwi tego typu polecamy ościeżnice naszej produkcji:** OB stągą wzmocnioną MDF o przekroju poprzecznym 90 x 44 mm lub OR ościeżnicę regulowaną. Opis strona 50-51.

**Uwaga:** Podane ceny nie obejmują klamek, zamków i zawiasów.

Brak możliwości skracania skrzydeł.

Możliwość wykonania wersji przesuwnej.



# DRZWI WEWNĘTRZNE BEZPRZYLGOWE

Zasadniczą różnicą odróżniającą drzwi bezprzylgowe od przylgowych jest to, że drzwi bezprzylgowe nie zachodzą na ościeżnicę, brak w nich felca.

**Drzwi przylgowe** posiadają felc i przylgę, która zachodzi na ościeżnicę. Przy drzwiach zamkniętych zawiasy są widoczne. Niewątpliwą zaletą drzwi przylgowych jest łatwość regulacji zawiasów w przeciwieństwie do rozwiązań zastosowanych w zawiasach drzwi bezprzylgowych.

**W drzwiach bezprzylgowych** zastosowano chowane zawiasy— niewidoczne po ich zamknięciu, dzięki czemu krawędź skrzydła drzwi licuje z ościeżnicą. Zawiasy widoczne są przy otwartych drzwiach. Takie rozwiązanie pozwala na idealne połączenie się drzwi z ościeżnicą, krawędź drzwi tworzy jednolitą płaszczyznę z ościeżnicą widoczną od strony otwierania drzwi i sprawia, że skrzydło drzwi wygląda funkcjonalnie, estetycznie i bardzo nowoczesnie.

Drzwi tego typu sprawdzają się w pomieszczeniach stale zamkniętych w wąskich przejściach, aranżacjach nowoczesnych, minimalistycznych gdzie drzwi są widoczne od strony zewnętrznej.

Ten rodzaj drzwi wymaga specjalnej ościeżnicy wyposażonej w zawiasy 3D. Dzięki wzmocnionym kieszeniom na zawiasy takie skrzydła są bardzo trwałe. Jednak takie rozwiązanie jest droższe od drzwi przylgowych

Drzwi bezprzylgowe wymagają więcej uwagi przy montażu, ich montaż jest bardziej skomplikowany.

## Uwaga:

W przypadku montażu ościeżnicy regulowanej bezprzylgowej należy przewidzieć poszerzenie otworu w murze na osłony zawiasów.

Zaleca się stosowanie dwóch zawiasów do skrzydeł o wadze do 45 kg, powyżej 45 kg do 60 kg trzech zawiasów.



W wersji bezprzylgowej możemy wykonać drzwi puszkowe i ramowe w folii: FF,3D,CPL. Brak możliwości wykonania drzwi ramowych w folii PVC.

Cena drzwi bezprzylgowych zależy od wybranego rodzaju drzwi powiększonej o 100 PLN netto i rodzaju zastosowanej folii.

Cena ościeżnicy regulowanej bezprzylgowej jest równa cenie netto ościeżnicy regulowanej (patrz str 49) danego zakresu plus 240 PLN netto.

**Zabudowa nad drzwiami - naświetla, podlegają indywidualnej wycenie.**

Maksymalna szerokość drzwi podwójnych bezprzylgowych 2100 mm.

Maksymalna wysokość drzwi bezprzylgowych 2100 mm.

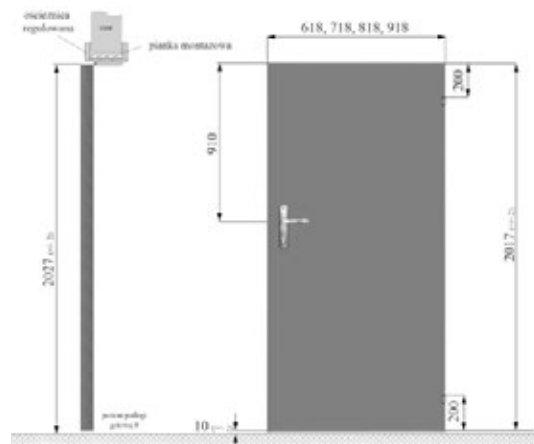

# NEL/NEL A\*

SKRZYDŁA DRZWI WEWNĘTRZNE TŁOCZONE  
OKLEINA: FOLIA PVC



NEL

Dostępne szerokości Nel, Nel A\*: 60, 70, 80, 90.

Szklenie: szyba satyna hartowana.

**Cena dla: NEL**

Netto	Brutto
biały 0/5*	
<b>269,00</b>	<b>330,87 zł</b>
Pozostałe kolory 0/5*	
<b>299,00</b>	<b>367,77 zł</b>



NEL A\*

\*szyba hartowana z aplikacją

Netto	Brutto
biały 5/5*	
<b>399,00</b>	<b>490,77 zł</b>
Pozostałe kolory 5/5*	
<b>429,00</b>	<b>527,67 zł</b>

Netto	Brutto
biały 3/5 WC*	
<b>349,00</b>	<b>429,27 zł</b>
Pozostałe kolory 3/5 WC*	
<b>379,00</b>	<b>466,17 zł</b>

\*Dopłata za szybę z aplikacją

Netto	Brutto
<b>30,00</b>	<b>36,90 zł</b>

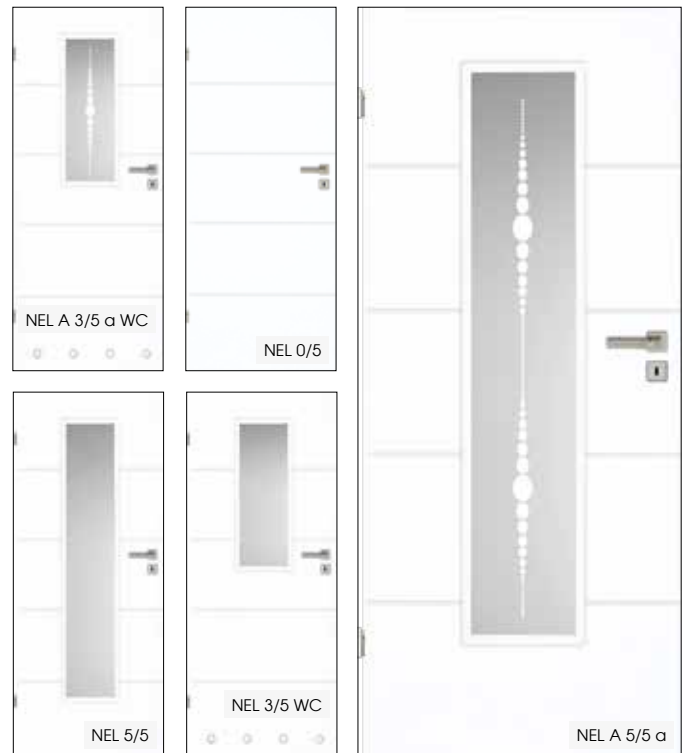

# LIZA

# TONI

SKRZYDŁA DRZWI WEWNĘTRZNE TŁOCZONE  
OKLEINA: FOLIA PVC

Dostępne szerokości LIZA: 70, 80 cm.

**Cena dla: LIZA**

Netto	Brutto
biały	
<b>269,00</b>	<b>330,87 zł</b>
Pozostałe kolory	
<b>299,00</b>	<b>367,77 zł</b>

(\*) Brak możliwości wykonania skrzydła w wersji gładkiej, ponieważ płyta HDF zawiera wyłoczkę o strukturze drewna. Pomimo zastosowania okleiny gładkiej, struktura płyty wytłaczanej odbija się finalnie na folii.



Liza

Dostępne szerokości TONI: 70, 80, 90 cm.

**Cena dla: TONI**

Netto	Brutto
biały	
<b>269,00</b>	<b>330,87 zł</b>
Pozostałe kolory	
<b>299,00</b>	<b>367,77 zł</b>

Istnieje możliwość wykonania skrzydła TONI w wersji gładkiej i w wersji z wyłoczką o strukturze drewna.



Toni

**Kolorystyka dla: NEL/NEL A, LIZA, TONI**

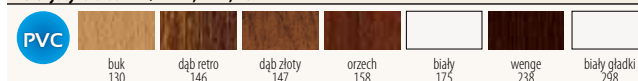

\*Uwaga: pomimo zastosowania gładkiej folii struktura wyłoczki HDF finalnie odbija się na skrzydle - dotyczy skrzydła LIZA

# KOMFORT

SKRZYDŁA DRZWI WEWNĘTRZNE TŁOCZONE  
OKLEINA: FOLIA PVC

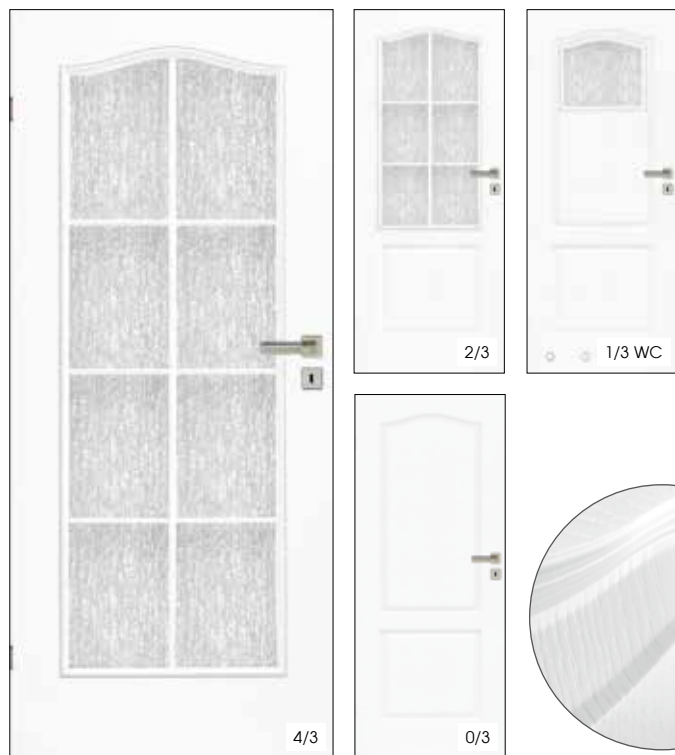

**Konstrukcja:** W skrzydłach okleinowanych folią PVC zastosowano ramiak wykonany z wysokiej jakości MDF, obłożony dwiema tłoczonymi płytami HDF ze strukturą drewna, oklejonymi folią PVC. Wypełnienie wewnętrzne - wzmocniony "plaster miodu" lub opcjonalnie płyta wiórowa\*. Ramka plastikowa lub MDF oklejana pod kolor skrzydła. Tuleje wentylacyjne w drzwiach wc w cenie skrzydła „60”, „70” w ilości - 4 szt i „80”, „90” w ilości 5 szt.

**Dostępne szerokości:** 60, 70, 80, 90.

**Okucia:** zamek pod klucz lub WC, wkręcane 2 zawiasy czopowe.

**Wykończenie:** „felzkant”.

**Szklenie:** szyba kora dębu.

Do drzwi tego typu polecamy ościeżnicę naszej produkcji: OB stałą MDF o przekroju poprzecznym 90 x 44 mm lub OR ościeżnicę regulowaną oklejane folią PVC. Opis na stronie 50-51.

\*Zmiana wypełnienia na wypełnienie z płyty wiórowej 120,00 PLN netto - 147,60 PLN brutto.

**Uwaga:** Podane ceny nie obejmują klamek i sztyldów.

**Cena dla: KOMFORT**

wzór 4/3		wzór 1/3WC	
Netto	Brutto	Netto	Brutto
459,00	564,57 zł	349,00	429,27 zł

wzór 2/3		wzór 0/3	
Netto	Brutto	Netto	Brutto
399,00	490,77 zł	269,00	330,87 zł

**Kolorystyka dla: KOMFORT**



(\* Brak możliwości wykonania skrzydła w wersji gładkiej, ponieważ płyta HDF zawiera wytloczę o strukturze drewna. Pomimo zastosowania okleiny gładkiej, struktura płyty wytlaczonej odbija się finalnie na folii.

# KOMFORT LUX

SKRZYDŁA DRZWI WEWNĘTRZNE TŁOCZONE  
OKLEINA: FOLIA PVC



**Cena dla: KOMFORT LUX**

wzór 4/3		wzór 1/3WC	
Netto	Brutto	Netto	Brutto
520,00	639,60 zł	399,00	490,77 zł

wzór 2/3		wzór 0/3	
Netto	Brutto	Netto	Brutto
449,00	552,27 zł	299,00	367,77 zł

**Uwaga:**

Po uprzednim uzgodnieniu z producentem istnieje możliwość wykonania drzwi w kolorystyce innej niż przedstawiona, według kolorystyki na stronie 55.

**Kolorystyka dla: KOMFORT LUX**



### Konstrukcja:

Ramiak wykonany z wysokiej jakości MDF obłożony dwiema płytami HDF oklejonymi folią finish.

Wypełnienie wewnętrzne stabilizujące - wzmocniony "plaster miodu" lub opcjonalnie płyta wiórowa\*.

Ramka plastikowa lub MDF oklejana pod kolor skrzydła.

### Tuleje wentylacyjne w drzwiach wc w cenie skrzydła:

„60”, „70” w ilości - 4 szt i „80”, „90” w ilości 5 szt.

Kolorystyka tulei na stronie 45.

### Wykończenie: „Felzkant”



- drzwi dostępne w kolorystyce przedstawionej poniżej,
- szerokości drzwi „60”, „70”, „80”, „90”, „100”\*\*.

### Wykończenie: „Soft Line”



- drzwi dostępne w folii finish biały 048, orzech 056, akacja 237, dąb sonoma 277,
- tylko szerokości drzwi 70, 80, 90.

**Okucia:** zamek pod klucz lub WC, wkręcane standardowo 2 zawiasy czopowe.

**Szklenie:** szyba satyna hartowana.

Do drzwi tego typu polecamy ościeżnicę OB stałą MDF o przekroju poprzecznym 90 x 44 mm lub OR ościeżnicę regulowaną naszej produkcji. Opis na stronie 50-51.

### Dopłaty:

\* Zmiana wypełnienia na wypełnienie z płyty wiórowej wynosi 120,00 PLN netto - brutto 147,60 PLN brutto.  
W tej opcji dajemy 3 zawiasy.

\*\* W przypadku szerokości „100” skrzydła drzwi dopłata do ceny netto 20%, w tej opcji dajemy trzeci zawias,

- w przypadku szerokości niestandardowej dopłata 200zł netto, 246zł brutto,
- nasadka na zawias,
- wkładka patentowa,
- podcięcie drzwi 50,00 PLN netto - 61,50 PLN brutto (do 4cm),
- wykonanie drzwi w długości niestandardowej dopłata 100zł netto, 123zł brutto.

**Uwaga:** Podane ceny nie obejmują klamek i szylków. Istnieje możliwość podjęcia od dołu skrzydła drzwi max o 40 mm bez utraty gwarancji.

# N SZMARAGD

SKRZYDŁA DRZWI WEWNĘTRZNE PUSZKOWE  
OKLEINA: FOLIA FINISH



### Cena dla: SZMARAGD

FF Netto Brutto  
**345,00 424,35 zł**

### Kolorystyka dla: SZMARAGD



### Uwaga:

Po uprzednim uzgodnieniu z producentem istnieje możliwość wykonania drzwi w kolorystyce innej niż przedstawiona, według kolorystyki na stronie 57-59.

# MAJORKA

SKRZYDŁA DRZWI WEWNĘTRZNE PUSZKOWE



Cena dla: MAJORKA

FF	Netto	Brutto	3D	Netto	Brutto	CPL	Netto	Brutto
		358,00 440,34 zł		388,00 477,24 zł			398,00 489,54 zł	

# ELIZA

SKRZYDŁA DRZWI WEWNĘTRZNE PUSZKOWE

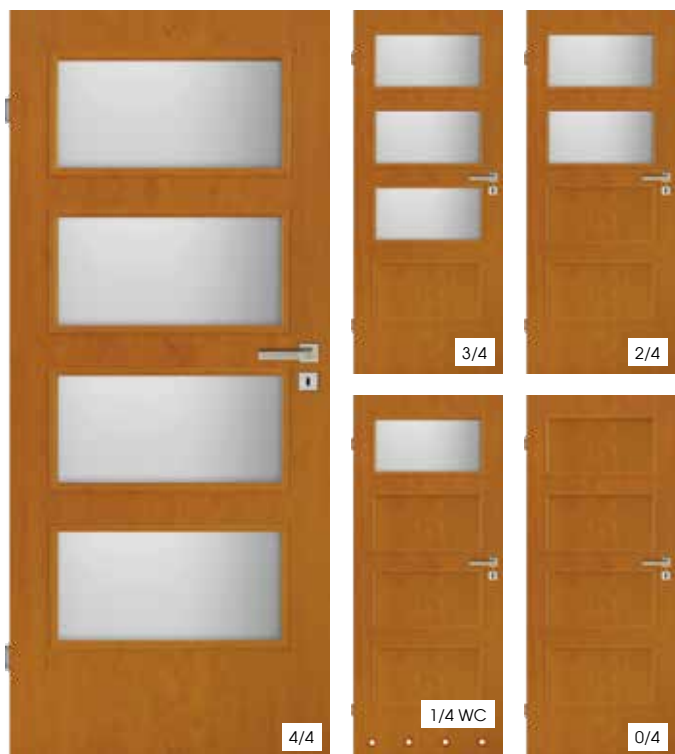

Cena dla: ELIZA

FF	Netto	Brutto	3D	Netto	Brutto	CPL	Netto	Brutto
		345,00 424,35 zł		375,00 461,25 zł			385,00 473,55 zł	

## FF OKLEINA FINISH

## 3D OKLEINA 3D

--	--

## CPL OKLEINA CPL

ELIZA - ELEMENT LISTWY DEKORACYJNEJ



**N** Nowość w ofercie

### Uwaga:

Po uprzednim uzgodnieniu z producentem istnieje możliwość wykonania drzwi w kolorystyce innej niż przedstawiona, według kolorystyki na stronie 57-59.

# N RODOS

SKRZYDŁA DRZWI WEWNĘTRZNE PUSZKOWE

## FF OKLEINA FINISH



## 3D OKLEINA 3D



## CPL OKLEINA CPL



Cena dla: RODOS

FF Netto Brutto  
358,00 440,34 zł

3D Netto Brutto  
388,00 477,24 zł

CPL Netto Brutto  
398,00 489,54 zł

# N OPAL

SKRZYDŁA DRZWI WEWNĘTRZNE PUSZKOWE

## FF OKLEINA FINISH

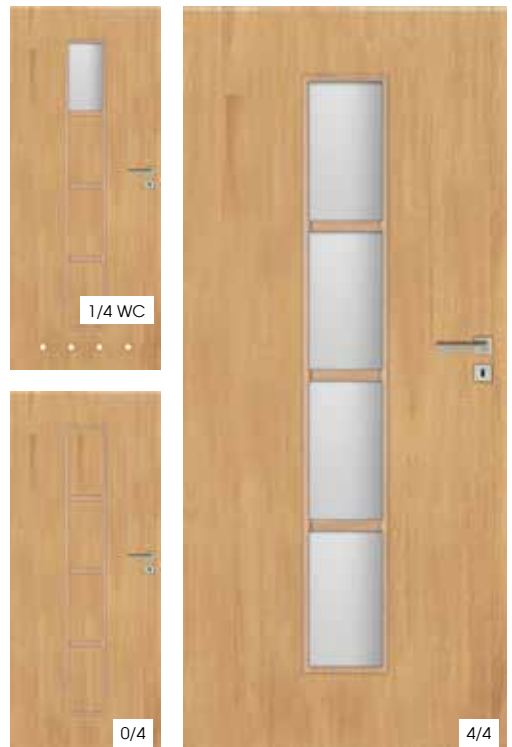

Cena dla: OPAL

FF Netto Brutto  
345,00 424,35 zł

# CRES

SKRZYDŁA DRZWI WEWNĘTRZNE PUSZKOWE

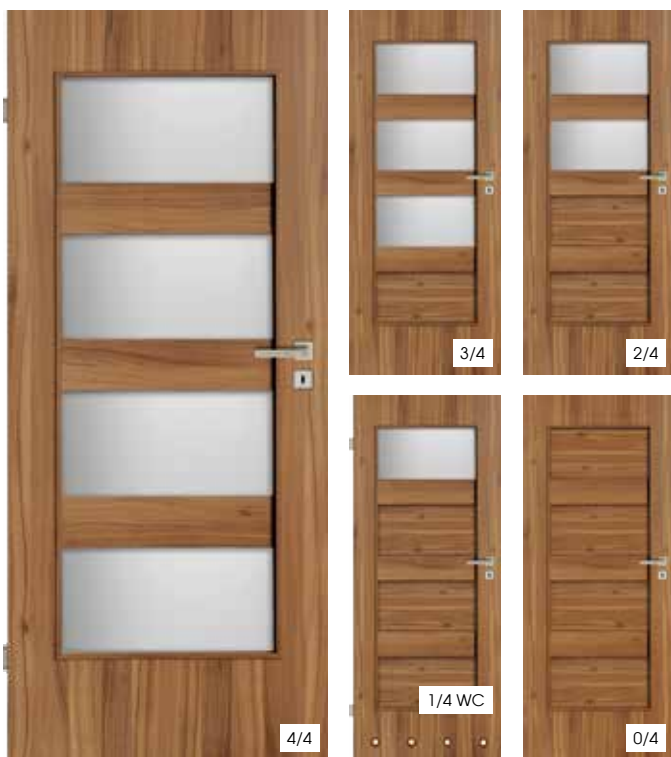

Cena dla: CRES

FF	Netto	Brutto	3D	Netto	Brutto	CPL	Netto	Brutto
	358,00	440,34 zł		388,00	477,24 zł		398,00	489,54 zł

# YORK

SKRZYDŁA DRZWI WEWNĘTRZNE PUSZKOWE



Cena dla: YORK

FF	Netto	Brutto	3D	Netto	Brutto	CPL	Netto	Brutto
	360,0	442,80 zł		390,00	479,70 zł		400,00	492,00 zł

## FF OKLEINA FINISH



## 3D OKLEINA 3D



## CPL OKLEINA CPL

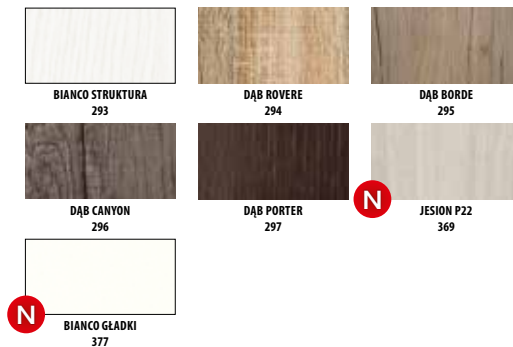

**N** Nowość w ofercie

### Uwaga:

Po uprzednim uzgodnieniu z producentem istnieje możliwość wykonania drzwi w kolorystyce innej niż przedstawiona, według kolorystyki na stronie 57-59.

# AGA/AGA A\*

SKRZYDŁA DRZWI WEWNĘTRZNE PUSZKOWE



AGA A\*

*Dopłata za szybę z aplikacją		
Netto	Brutto	Zł
30,00	36,90	



Cena dla: AGA/AGA A\*

FF	Netto	Brutto	3D	Netto	Brutto	CPL	Netto	Brutto
	320,00	393,60		350,00	430,50		360,00	442,80
	Zł			Zł			Zł	

# TINA A\*

# TINA

SKRZYDŁA DRZWI WEWNĘTRZNE PUSZKOWE

TINA



TINA A\*



*Dopłata za szybę z aplikacją		
Netto	Brutto	Zł
30,00	36,90	

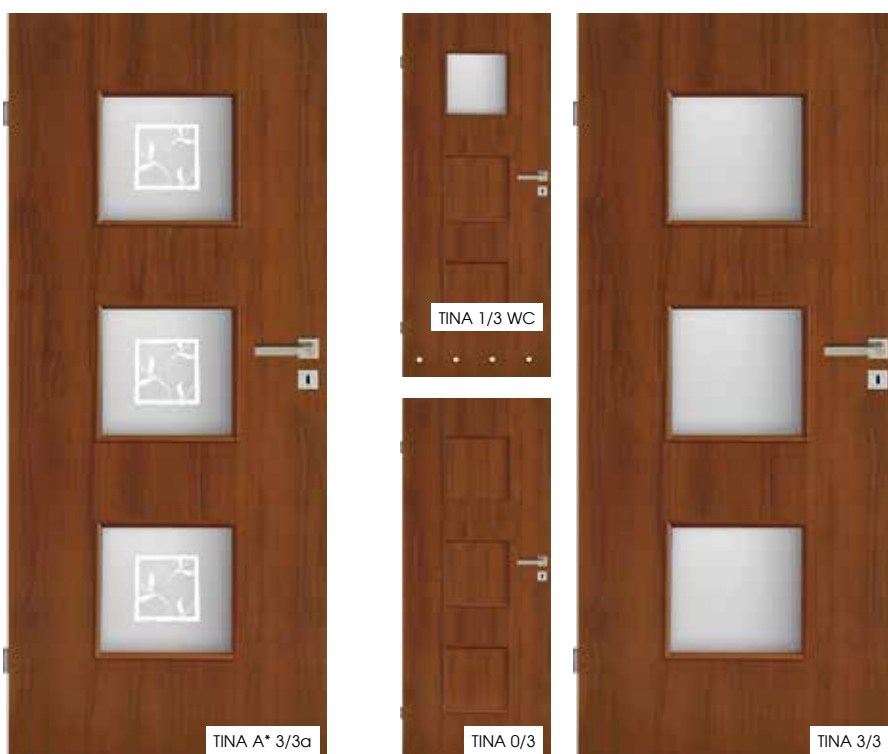

Cena dla: TINA A\*/TINA

FF	Netto	Brutto	3D	Netto	Brutto	CPL	Netto	Brutto
	345,00	424,35		375,00	461,25		385,00	473,55
	Zł			Zł			Zł	

# IGA

SKRZYDŁA DRZWI WEWNĘTRZNE PUSZKOWE



Cena dla: IGA

FF	Netto	Brutto	3D	Netto	Brutto	CPL	Netto	Brutto
	345,00	424,35 zł		375,00	461,25 zł		385,00	473,55 zł

# IGA 2

SKRZYDŁA DRZWI WEWNĘTRZNE PUSZKOWE



Cena dla: IGA 2

FF	Netto	Brutto	3D	Netto	Brutto	CPL	Netto	Brutto
	320,00	393,60 zł		350,00	430,50 zł		360,00	442,80 zł

IGA 2 - ELEMENT LISTWY DEKORACYJNEJ

## FF OKLEINA FINISH

## 3D OKLEINA 3D

--	--

## CPL OKLEINA CPL

**N** Nowości w ofercie

### Uwaga:

Po uprzednim uzgodnieniu z producentem istnieje możliwość wykonania drzwi w kolorystyce innej niż przedstawiona, według kolorystyki na stronie 57-59.

# DANTE

SKRZYDŁA DRZWI WEWNĘTRZNE PUSZKOWE

# KWADRO

SKRZYDŁA DRZWI WEWNĘTRZNE PUSZKOWE



Cena dla: DANTE

FF	Netto	Brutto	3D	Netto	Brutto	CPL	Netto	Brutto
	358,00	440,34		388,00	477,24		398,00	489,54



Cena dla: KWADRO

FF	Netto	Brutto	3D	Netto	Brutto	CPL	Netto	Brutto
	330,00	405,90		360,00	442,80		370,00	455,10

# IRINA LUX

SKRZYDŁA DRZWI WEWNĘTRZNE PUSZKOWE

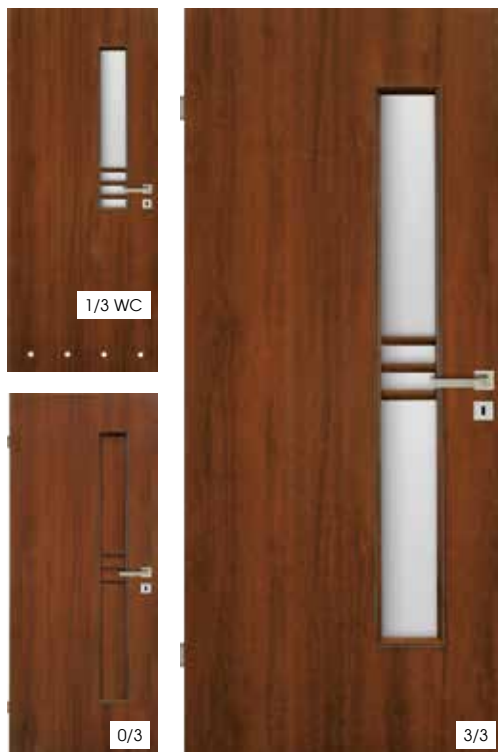

Cena dla: IRINA LUX

FF	Netto	Brutto	3D	Netto	Brutto	CPL	Netto	Brutto
	320,00	393,60		350,00	430,50		360,00	442,80

# KLEOPATRA

SKRZYDŁA DRZWI WEWNĘTRZNE PUSZKOWE  
OKLEINA: FOLIA FINISH FF, FINISH 3D, CPL

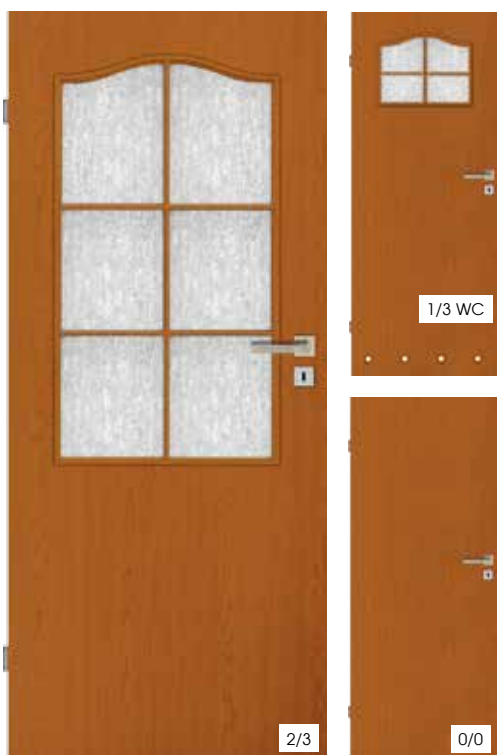

## Wykończenie: „Felzkant”



- wzory drzwi 1/3 WC, 2/3, dostępne tylko w kolorystyce przedstawionej poniżej,
- wzór drzwi 0/0 (drzwi pełne), dostępny we wszystkich kolorach: folii finish STANDARD FF, folii finish PLUS 3D, CPL ze strony 57-59,
- szerokości drzwi „60”, „70”, „80”, „90”, „100”\*\*,

**Okucia:** zamek pod klucz lub WC, wkręcane standardowo 2 zawiasy czopowe.

**Szklenie:** szyba kora dębu. Do drzwi tego typu polecamy ościeżnicę OB stałą MDF o przekroju poprzecznym 90 x 44 mm lub OR ościeżnicę regulowaną naszej produkcji. Opis na stronie 50-51.

## Dopłaty:

\* Zmiana wypełnienia na wypełnienie z płyty wiórowej wynosi 120,00 PLN netto – brutto 147,60 PLN brutto. W tej opcji dajemy 3 zawiasy.

\*\* W przypadku szerokości „100” skrzydła drzwi dopłata do ceny netto 20%, w tej opcji dajemy trzeci zawias,

- w przypadku szerokości niestandardowej dopłata 200zł netto, 246zł brutto,
- nasadka na zawias,
- wkładka patentowa,
- podcięcie drzwi 50,00 PLN netto – 61,50 PLN brutto (do 4cm),
- wykonanie drzwi w długości niestandardowej dopłata 100zł netto, 123zł brutto.
- **wykonanie skrzydła drzwi w wersji pełnej 0/0 w folii PVC LUX i PVC R LUX dopłata do ceny FF 100 PLN netto, 123 PLN brutto.**

## Wykończenie: „Soft Line”



- drzwi dostępne w folii finish biały 048, orzech 056, akacja 237, dąb sonoma 277,
- tylko szerokości drzwi 70, 80, 90.

Tuleje wentylacyjne w drzwiach wc w cenie skrzydła: „60”, „70” – 4 szt i „80”, „90” – 5 szt.

FF	wzór 2/3		wzór 1/3 WC		wzór 0/0*	
	Netto	Brutto	Netto	Brutto	Netto	Brutto
	278,00	341,94 zł	265,00	325,95 zł	175,00	215,25 zł
			3D	205,00	252,15 zł	
			CPL	215,00	264,45 zł	

## Kolorystyka dla: KLEOPATRA 1/3 WC, 2/3



## Uwaga:

**Wzór Kleopatra 0/0 dostępny w całej gamie kolorystyki ze strony 57-59.**

Po uprzednim uzgodnieniu z producentem istnieje możliwość wykonania drzwi w kolorystyce innej niż przedstawiona, według kolorystyki na stronie 57-59.



**Konstrukcja:**

Ramiak wykonany z wysokiej jakości MDF obłożony dwiema lakierowanymi płytami HDF. Wypełnienie wewnętrzne - wzmocniony "plaster miodu" lub płyta wiórowa\*. Ramka plastikowa lub MDF oklejana pod kolor skrzydła.

Tuleje wentylacyjne w cenie skrzydeł.

**Dostępne szerokości:** „60”, „70”, „80”, „90”, „100”\*\*.

**Wykończenie:** „felzkant”.

**Okucia:** zamek pod klucz lub WC, wkręcane 2 zawiasy czopowe.

**Szklenie:** szyba satyna.

Tuleje wentylacyjne w cenie skrzydeł.

**Dopłaty:**

\* Zmiana wypełnienia na wypełnienie z płyty wiórowej 120 PLN netto - 147,60 PLN brutto. W tej opcji dajemy 3 zawiasy.

\*\* W przypadku szerokości 100 skrzydła drzwi dopłata do ceny netto 20%.

Do drzwi tego typu polecamy ościeżnicę OB stałą MDF o przekroju poprzecznym 90 x 44 mm lub OR ościeżnicę regulowaną naszej produkcji. Opis na stronie 50-51.

**Uwaga:** Podane ceny nie obejmują klamek i sztyldów.

# IRINA A\*/IRINA

SKRZYDŁA DRZWI WEWNĘTRZNE  
PUSZKOWE LAKIEROWANE

HDF

Cena dla: IRINA, IRINA A\*

Netto Brutto

220,00 270,60 zł

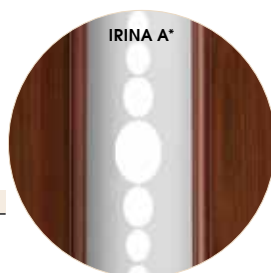

IRINA A 3/3



IRINA 1/3 WC



IRINA 0/3



IRINA 3/3

# TARO A\*/TARO

SKRZYDŁA DRZWI WEWNĘTRZNE  
PUSZKOWE LAKIEROWANE

Cena dla: TARO, TARO A\*

HDF

Netto Brutto

240,00 295,20 zł



\*Dopłata za szybę z aplikacją

Netto Brutto

30,00 36,90 zł

\* Wzornictwo jak dla IRINA, TARO

Kolorystyka dla: IRINA, TARO

HDF



TARO A 3/3a



TARO 1/3 WC



TARO 0/3



TARO 3/3

# SYRIUS

SKRZYDŁA DRZWI WEWNĘTRZNE  
PUSZKOWE LAKIEROWANE



# IRGA

SKRZYDŁA DRZWI WEWNĘTRZNE  
PUSZKOWE LAKIEROWANE



# ROY

SKRZYDŁA DRZWI WEWNĘTRZNE  
PUSZKOWE LAKIEROWANE



# DEMO

SKRZYDŁA DRZWI WEWNĘTRZNE  
PUSZKOWE LAKIEROWANE



# SARA

SKRZYDŁA DRZWI WEWNĘTRZNE  
PUSZKOWE LAKIEROWANE



2/4 WC



0/4



4/4



1/3 WC



0/3



3/3

Cena dla: SARA

HDF	Netto	Brutto
	259,00	318,57 zł

Cena dla: SYRIUS, ROY, IRGA, DEMO, OSSO

HDF	Netto	Brutto
	240,00	295,20 zł

# RAUL A\*

SKRZYDŁA DRZWI WEWNĘTRZNE  
PUSZKOWE LAKIEROWANE



RAUL A\*

\* Wzornictwo jak dla RAUL.

\*Dopłata za szybę z aplikacją

Netto	Brutto
30,00	36,90 zł

Cena dla: RAUL A\*/RAUL

HDF	Netto	Brutto
	280,00	344,40 zł

Kolorystyka dla: SYRIUS, ROY, IRGA, DEMO, OSSO, SARA, RAUL, RAUL A\*

HDF	orzech L1	dąb sonoma L2	akacja L3	buk L5
	olcha L9	biały L11	dąb trufel L12	dąb srebrzysty L13



RAUL A 3/3a



RAUL 1/3 WC



RAUL 0/3



RAUL 3/3

# KORA 2

SKRZYDŁA DRZWI WEWNĘTRZNE  
PUSZKOWE LAKIEROWANE

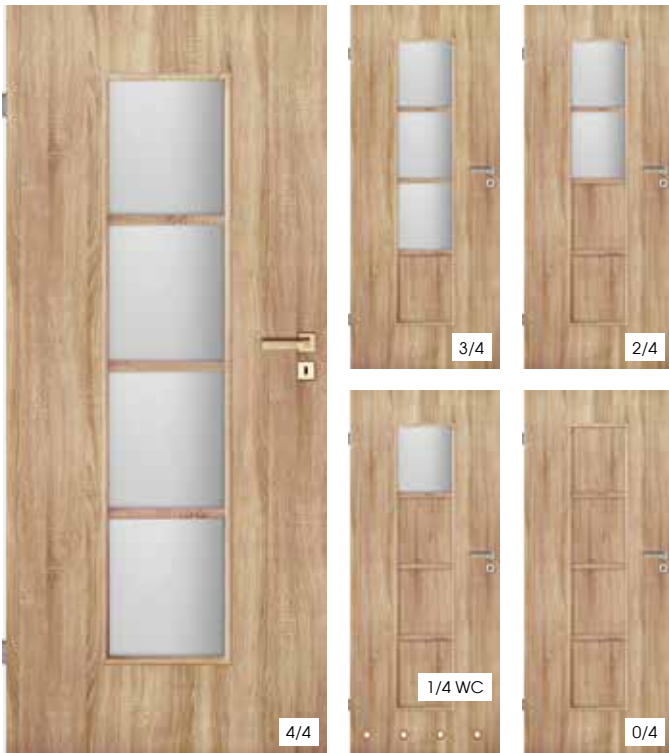

Cena dla: KORA 2

HDF Netto Brutto  
**280,00 344,40** zł

# AGAT

SKRZYDŁA DRZWI WEWNĘTRZNE  
PUSZKOWE LAKIEROWANE



Cena dla: AGAT

HDF Netto Brutto  
**240,00 295,20** zł

# KORAL

SKRZYDŁA DRZWI WEWNĘTRZNE  
PUSZKOWE LAKIEROWANE



Cena dla: KORAL

HDF Netto Brutto  
**290,00 356,70** zł

# MERIDA N

SKRZYDŁA DRZWI WEWNĘTRZNE  
PUSZKOWE LAKIEROWANE

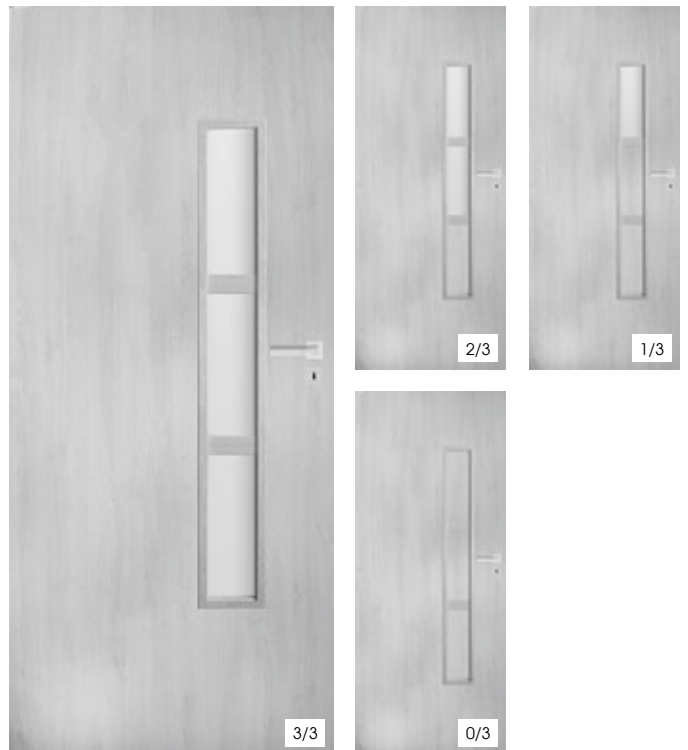

Cena dla: MERIDA

HDF Netto Brutto  
**250,00 307,50** zł

Kolorystyka dla: KORA2, AGAT, KORAL



# STANDARD

SKRZYDŁA DRZWI WEWNĘTRZNE  
LAKIEROWANE



### Cena dla: STANDARD

	wzór 2/3	
Netto	Brutto	
<b>269,00</b>	<b>330,87</b>	zł
	wzór 1/3 WC	
Netto	Brutto	
<b>249,00</b>	<b>306,27</b>	zł
	wzór 0/0	
Netto	Brutto	
<b>149,00</b>	<b>183,27</b>	zł

HDF

HDF

orzech L1

dąb sonoma L2

buk L5

olcha L9

biały L11

Szklenie: szyba kora dębu

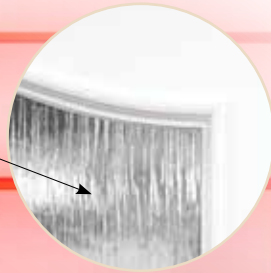

Wykonanie wzoru drzwi 0/3 (drzwi pełne) jest możliwe we wszystkich kolorach płyty HDF lakierowanej.

# DRZWI PODWÓJNE

Drzwi podwójne składane są z kombinacji wybranych wzorów skrzydeł

Przykładowe zewnętrzne wymiary ościeżnicy w zależności od zastosowanej kombinacji skrzydeł drzwi

Typ	Kombinacja skrzydeł	Szerokość zewnętrzna ościeżnicy regulowanej	Szerokość zewnętrzna ościeżnicy stałej	Wysokość zewnętrzna ościeżnicy regulowanej	Wysokość zewnętrzna ościeżnicy stałej
„120”	60 + 60	1297mm	1315mm	2046mm	2052 mm
„130”	70 + 60	1397mm	1415mm	2046mm	2052 mm
„140”	80 + 60 / 70 + 70	1497mm	1515mm	2046mm	2052 mm
„150”	80 + 70	1597mm	1615mm	2046mm	2052 mm
„160”	90 + 70 / 80 + 80	1697mm	1715mm	2046mm	2052 mm
„170”	90 + 80	1797mm	1815mm	2046mm	2052 mm
„180”	90 + 90	1897mm	1915mm	2046mm	2052 mm

Wymiary w tabeli przedstawiają zewnętrzny wymiar ościeżnic, do tych wymiarów należy uwzględnić miejsce na piankę montażową. (wys.+15mm, szer.+30mm)

Cena drzwi dwuskrzydłowych = cena skrzydła drzwi wybranego modelu + futryna x 1,5.

listwa przymykowa

Skrzydła drzwi podwójne z listwą przymykową



rygiel górny

zaczep zamka

rygiel dolny



skrzydło czynne lewe

skrzydło bierne prawe

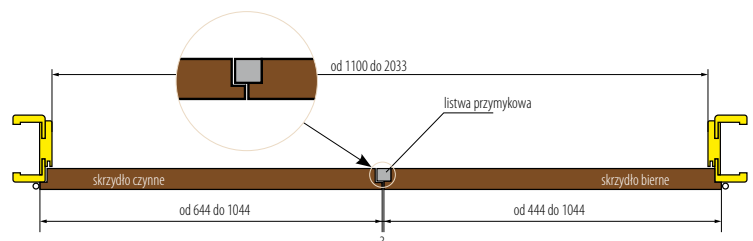

Rysunek systemu przesuwego naściennego bez zabudowy

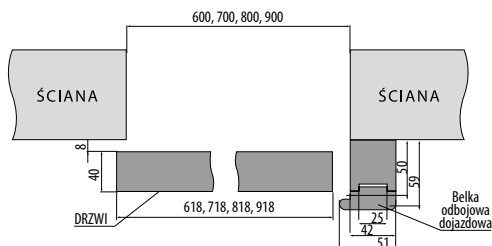

SYSTEM SN100

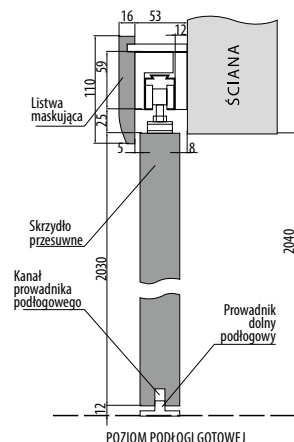

SYSTEM PRZESUWNY STANDARD



Rysunek systemu przesuwego naściennego z zabudową

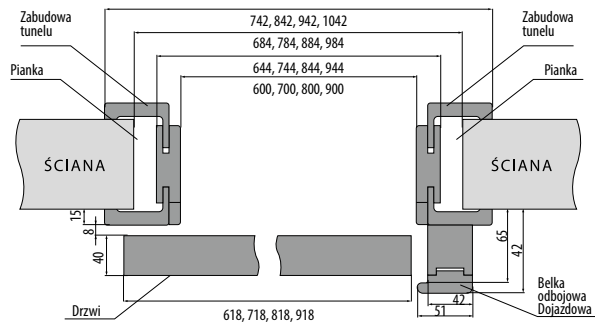

SYSTEM SN 100

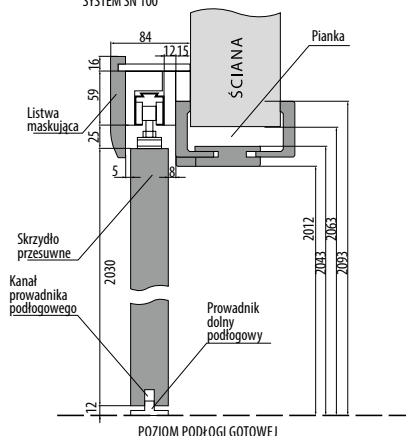

SYSTEM PRZESUWNY LOFT

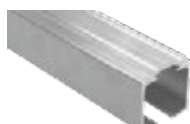

SZYNA JEZDZNA



OKUCIE SLX



SZYNA JEZDZNA



UCHWYT DO ŚCIANY



UCHWYT LOFT ART REGULOWANY/NIEREGULOWANY



UCHWYT LOFT REGULOWANY



UCHWYT LOFT NIEREGULOWANY



STOPER ZATRZASKOWY SLX



MOCOWANIE DO DRZWI

**Charakterystyka systemu naściennego**

Skrzydło drzwi bezfelcowe lub dwa skrzydła, przesuwają się wzdłuż ściany po prowadnicy aluminiowej, zamontowanej bez ingerencji w konstrukcję ściany nad otworem drzwiowym lub do nadproża. Skrzydła drzwi wyposażono w podchwyt PVC kolorystycznie dobrany do okleiny.

W skład naściennego systemu przesuwego wchodzi: szyna aluminiowa - prowadnica górna, prowadnik dolny, wózki przesuwne, elementy montażowe, uchwyty, listwy maskujące, belka odbojowa-dojazdowa.\* (w opcji dodatkowej za dopłatą) W wersji skrzydeł podwójnych istnieje możliwość zastosowania mechanizmu synchronicznego ich otwierania. Podchwyt okrągły w cenie skrzydła.

W systemie przesuwym naściennym drzwi podwójnych listwa pozioma jest wykonana z 2 elementów. Cena kompletu systemu przesuwego aluminiowego bez skrzydła drzwi zależy od rodzaju zastosowanej folii:

- folia finish STANDARD - 324,00 PLN netto, 398,52 PLN brutto,
- folia finish PLUS 3D - 334,00 PLN netto, 410,82 PLN brutto,
- CPL - 348,00 PLN netto, 428,00 PLN brutto,
- folia PVC - 396,00 PLN netto, 487,08 PLN brutto,

Cena skrzydła drzwi bezfelcowych zależy od ceny wybranego z katalogu modelu drzwi, powiększonej o 100,00 PLN netto - 123,00 PLN brutto.

Cena szyny jezdnej systemu standard 199,00 PLN netto - 244,77 PLN brutto. Cena systemu przesuwego Loft 590,00 PLN netto - 725,70 PLN brutto Za szynę 2,5m. Cena systemu przesuwego Loft 700,00 PLN netto - 861,00 PLN Brutto Za szynę 2,5m. UWAGA brak możliwości zastosowania systemu LOFT dla modeli GLASS i CRISTAL.

**Całkowity koszt kompletnego systemu przesuwego zewnętrznego = cena kompletu przesuwego + cena skrzydła bezfelcowego.**

W opcji dodatkowej istnieje możliwość zamówienia ościeżnicy regulowanej do zabudowy otworu drzwiowego. Opis Strona 49.

**Dopłaty:**

- cena belki odbojowej - dojazdowej 120,00 PLN netto - 147,60 PLN brutto, w folii finish STANDARD i folia finish PLUS 3D 140 PLN netto - 172,20 PLN brutto folia PVC i CPL
  - zamek hakowy WC lub na klucz
  - prowadnica / profil bezpieczny - 1800 mm,
  - tunel (obudowa muru) = cena ościeżnicy regulowanej,
  - spawalniacz
- Informacje dodatkowe strona 45.



**System przesuwny wewnętrzny pojedynczy**

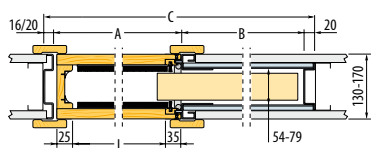
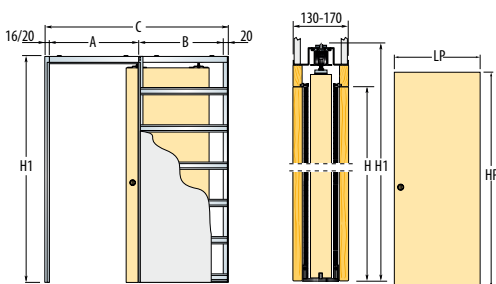

**System przesuwny wewnętrzny podwójny**

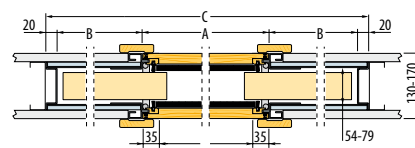
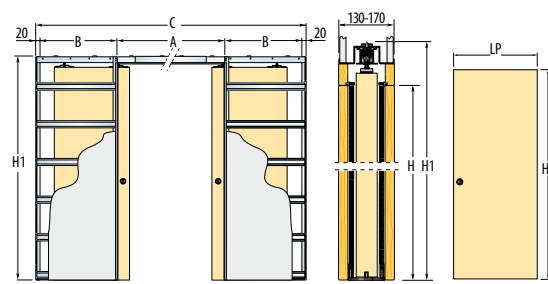

**WYMIARY KASETY STANDARDOWEJ POJEDYNCZEJ/ do ściany murowanej i gips - karton**

SWIATŁO	WYMIARY ZEWNĘTRZNE		GRUBOŚĆ ŚCIANY	WYMIARY WENĘTRZNE	WYMIARY SKRZYDŁA		
	L X H	C X H1			A	B	LP
610 X 2025	1296 X 2115	645	615	130-170	54-79	618	2030
710 X 2025	1496 X 2115	745	715			718	
810 X 2025	1696 X 2115	845	815			818	
910 X 2025	1896 X 2115	945	915			918	
1010 X 2025	2096 X 2115	1045	1015			1018	

**WYMIARY KASETY STANDARDOWEJ PODWÓJNEJ/ wersja do ściany murowanej i gips - karton**

SWIATŁO	WYMIARY ZEWNĘTRZNE		GRUBOŚĆ ŚCIANY	WYMIARY WENĘTRZNE	WYMIARY SKRZYDŁA		
	L X H	C X H1			A	B	LP
1220 X 2025	2592 X 2115	1290	640	130-170	54-79	618	2030
1420 X 2025	2992 X 2115	1490	740			718	
1620 X 2025	3392 X 2115	1690	840			818	
1820 X 2025	3792 X 2115	1890	940			918	
2020 X 2025	4192 X 2115	2090	1040			1018	

**Charakterystyka systemu wewnętrznego.**

Skrzydła drzwi bezfelcowe przesuwają się wewnątrz ściany. W pozycji otwartej skrzydło lub skrzydła pozostają ukryte w ścianie.

Występują w 2 wersjach:

- wersja do ściany murowanej,
- wersja do ściany gips - karton

Wymiary kaset dla obu wersji są takie same, różnica zawiera się w konstrukcji.

System przesuwny wewnętrzny dla drzwi bezfelcowych, przeznaczony jest do zabudowy płytą gipsowo - kartonową.

W skład systemu przesuwnego wewnętrznego wchodzi: kasetka aluminiowa z zamocowaną prowadnicą górną, prowadnikiem dolnym, baza ościeżnicy, belka górna

do zabudowy kasety, elementy montażowe - uchwyty, skrzydło drzwi bezfelcowe. W wersji skrzydeł podwójnych istnieje możliwość zastosowania mechanizmu synchronicznego ich otwierania.

Cena kompletu systemu przesuwnego aluminiowego bez skrzydła drzwi zależy od rodzaju zastosowanej folii:

- folia finish STANDARD - 1210,00 PLN netto, 1488,30 PLN brutto,
- folia finish PLUS 3D - 1240,00 PLN netto, 1525,20 PLN brutto,
- CPL - 1266,00 PLN netto, 1557,18 PLN brutto,
- folia PVC - 1366,00 PLN netto, 1680,18 PLN brutto,

Cena kompletu systemu przesuwnego aluminiowego podwójnego bez skrzydła drzwi zależy od rodzaju zastosowanej folii:

- folia finish STANDARD - 2040,00 PLN netto, 2509,20 PLN brutto,
- folia finish PLUS 3D - 2080,00 PLN netto, 2558,40 PLN brutto,
- CPL - 2110,00 PLN netto, 2595,30 PLN brutto,
- folia PVC - 2330,00 PLN netto, 2865,90 PLN brutto,

Cena skrzydła drzwi bezfelcowych zależy od ceny wybranego rodzaju drzwi powiększonej o 100,00 PLN netto - 123,00 PLN brutto i rodzaju zastosowanej folii\*\*.

Szerokość drzwi typu przesuwne: 60, 70, 80, 90, 100\*\* (za dopłatą)  
Grubość skrzydła 40 mm, wysokość 2 030 mm

**Całkowity koszt kompletnego systemu przesuwnego = cenie kompletu przesuwnego + cenie skrzydła bezfelcowego z dopłatami.**

# CLASSIC

SKRZYDŁA DRZWI WEWNĘTRZNE WEJŚCIOWE WZMACNIANE  
OKLEINA FOLIA FINISH, 3D, CPL



Cena dla: CLASSIC wzór 1

FF	350,00 PLN netto	430,50 PLN brutto
SD	370,00 PLN netto	455,10 PLN brutto
DB	390,00 PLN netto	479,70 PLN brutto

Cena dla: CLASSIC wzór 2, 3, 4

FF	450,00 PLN netto	553,50 PLN brutto
SD	470,00 PLN netto	578,10 PLN brutto
DB	490,00 PLN netto	602,70 PLN brutto

Cena dla: CLASSIC db 32 wzór 1

FF	450,00 PLN netto	553,50 PLN brutto
SD	470,00 PLN netto	578,10 PLN brutto
DB	490,00 PLN netto	602,70 PLN brutto

Cena dla: CLASSIC db 32 wzór 2, 3, 4

FF	550,00 PLN netto	676,50 PLN brutto
SD	570,00 PLN netto	701,10 PLN brutto
DB	590,00 PLN netto	725,70 PLN brutto

Podane ceny nie obejmują klamek i sztyldów.

### Uwaga:

Po uprzednim uzgodnieniu z producentem istnieje możliwość wykonania drzwi w kolorystyce innej niż przedstawiona, według kolorystyki na stronie 57-59.

# CLASSIC PLUS

SKRZYDŁA DRZWI WEWNĘTRZNE WZMACNIANE GRUBOŚĆ 40, 50, 70 MM  
FREZOWANE OKLEINA FOLIA PVC



### Konstrukcja skrzydła CLASSIC PLUS, ANDROS, MILANO I CLASSIC INOX:

Wykonana jest z materiałów drewnopochodnych. Wypełnienie wykonane jest z listew stabilizujących, oraz styropianu. Płyciny po wyfrezowaniu na nich elementów ozdobnych, są oklejane foliami PCV o rysunku drewnopodobnym. Wyposażenie standardowe stanowią: 2 zamki trzybolcowe na wkładkę patentową, 3 zawiasy czopowe regulowane w trzech płaszczyznach, dodatkową uszczelkę (dotyczy grubości drzwi 50, 70 mm) i 3 bolce antywyważeniowe.

Drzwi zalecane są do stosowania jako drzwi wejściowe z klatki schodowej do mieszkania.

### Dostępna szerokość:

drzwi wzmacnianych: 80, 90, 100\*.

**Grubość drzwi:** 40 mm, 50 mm, 70 mm.

**Drzwi o grubości 50 mm wraz z ościeżnicą wzmacnianą OW01 posiadają klasę odporności na włamanie EN1627 RC1.**

### Izolacyjność akustyczna:

Rw=32 Db. dla grubości #40 i #50, Rw 37 db dla grubości #70 (tą wersję wyposażono w 4 zawiasy).

Badania akustyczne przeprowadzone na komplecie ościeżnica OW-01 produkcji BOG-MAR i skrzydło drzwi produkcji POL-PANEL.

Do drzwi wzmacnianych rekomendujemy OW ościeżnicę wzmocnioną o przekroju poprzecznym 90 x 45 mm lub OR ościeżnicę regulowaną adoptowaną do drzwi wzmacnianych\*\*. Opis strona 50-51.

**Ościeżnica do drzwi wzmacnianych wyposażona jest w gniazda na bolce antywyważeniowe, uszczelkę przylgową i próg o przekroju 50 x 20 wykonany z drewna.**



**Dopłaty:**

- \* w przypadku szerokości „100” skrzydła drzwi dopłata do ceny netto 20%,
  - \*\* wzmocnienie ościeżnicy regulowanej - 120 PLN netto - 147,60 PLN brutto,
  - wizjer szerokokątny
  - próg metalowy
- Informacje dodatkowe strona 45.

**Uwaga:**

Dopuszcza się skracanie drzwi o max 40 mm bez utraty gwarancji.

**PRZYKŁADOWE WYMIARY OŚCIEŻNICY STAŁEJ WZMACNIANEJ 90 X 45 MM**

RODZAJ OŚCIEŻNICY	„80”	„90”	„100”
Wysokość całkowita ościeżnicy		2062	
Wysokość w świetle ościeżnicy wewnętrzna / zewnętrzna we wręgu		2018/2030	
Szerokość w świetle ościeżnicy wewnętrzna / zewnętrzna	800 / 890	900 / 990	1000 / 1090
Szerokość otworu w ścianie	930	1030	1130
Wysokość otworu w ścianie		2087	
Szerokość skrzydła drzwi (zewnątrzna)	844	944	1044

**Cena dla: CLASSIC PLUS**

- #40 499,00 zł netto 613,77 zł brutto**
  - #50 699,00 zł netto 859,77 zł brutto**
  - #70 1099,00 zł netto 1351,77 zł brutto**
- Podane ceny nie obejmują klamek i szyldów.



#50 - EN1627 RC1



#40, #50 - RW=32 dB; #70 - RW=37 dB

**OPCJA DODATKOWA WIZJER**



**Kolorystyka dla: CLASSIC PLUS, ANDROS, MILANO**

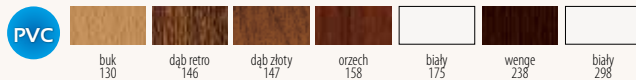

# ANDROS

SKRZYDŁA DRZWI WEWNĘTRZNE WZMACNIANE OKLEINA PVC

# MILANO

SKRZYDŁA DRZWI WEWNĘTRZNE WZMACNIANE OKLEINA PVC



**Cena dla: ANDROS**

- #46 699,00 zł netto 859,77 zł brutto**
- Podane ceny nie obejmują klamek i szyldów.

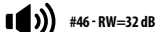

#46 - RW=32 dB

Dodatkowa uszczelka przy soffie skrzydła.

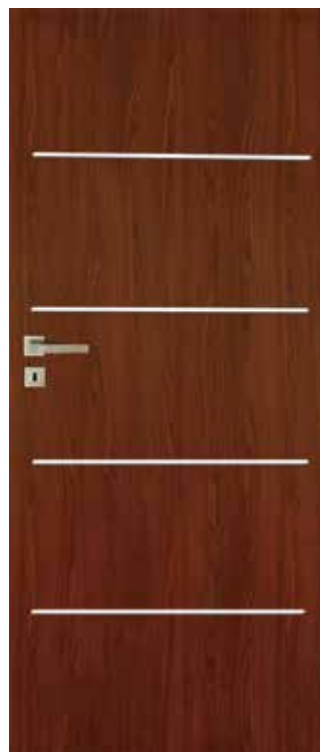

**Cena dla: MILANO**

- #46 699,00 zł netto 859,77 zł brutto**
- Podane ceny nie obejmują klamek i szyldów.

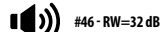

#46 - RW=32 dB

Dodatkowa uszczelka przy soffie skrzydła.

**Uwaga:**

Dopuszcza się skracanie drzwi o max 40 mm bez utraty gwarancji. Podane ceny nie obejmują klamek i szyldów.

# CLASSIC INOX

SKRZYDŁA DRZWI WEWNĘTRZNE WZMACNIANE FREZOWANE  
OKLEINA FOLIA PVC

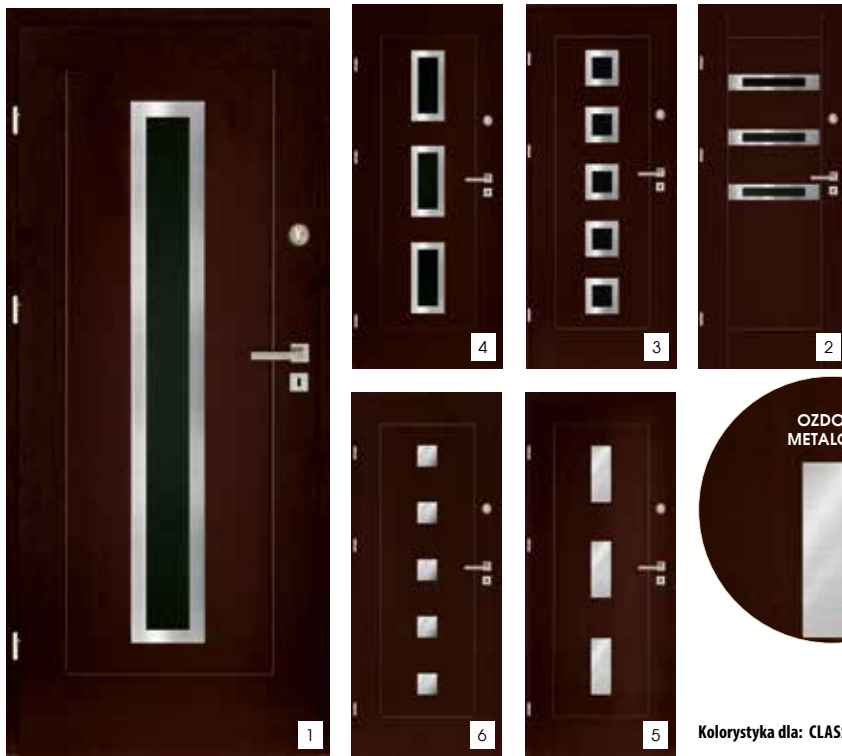

Cena dla: CLASSIC INOX

- #40** 899,00 zł netto 1105,77 zł brutto
- #50** 1099,00 zł netto 1351,77 zł brutto
- #70** 1499,00 zł netto 1843,77 zł brutto

Podane ceny nie obejmują klamek i szyldów.



#50-EN1627 RC1



Kolorystyka dla: CLASSIC INOX



**Uwaga:**

Po uprzednim uzgodnieniu z producentem istnieje możliwość wykonania drzwi w kolorystyce innej niż przedstawiona, według kolorystyki na stronie 55.

# CLASSIC GLASS N

SKRZYDŁA DRZWI WEWNĘTRZNE WZMACNIANE FREZOWANE  
OKLEINA FOLIA FINISH, 3D, CPL, PVC

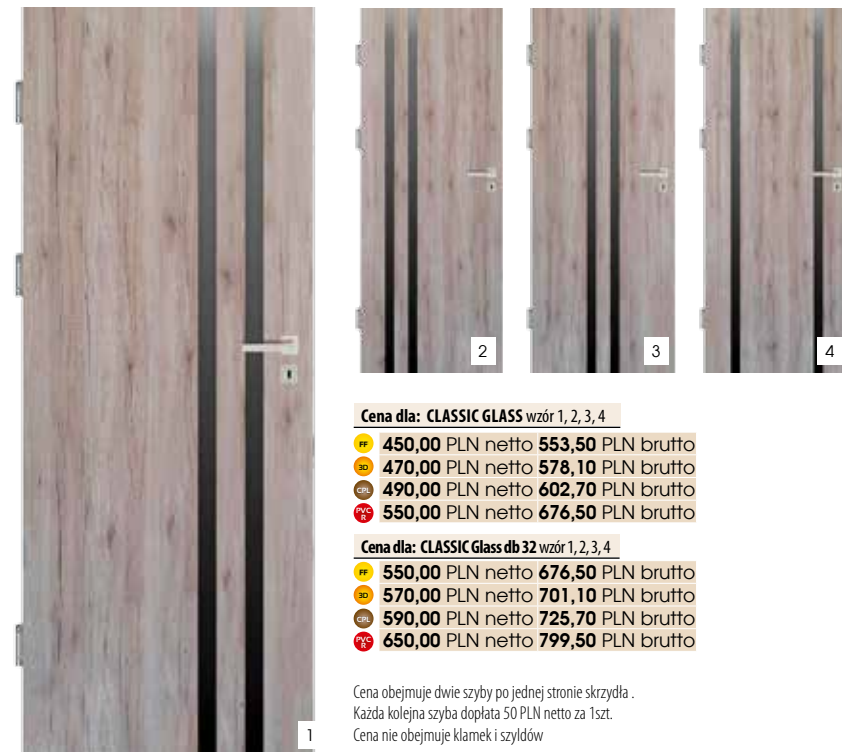

WYPOSAŻENIE DRZWI WZMACNIANYCH  
CLASSIC, CLASSIC PLUS, CLASSIC INOX,  
CLASSIC GLASS, ANDROS, MILANO

Bolec antywyważeniowy



Zamek trzybolcowy górny

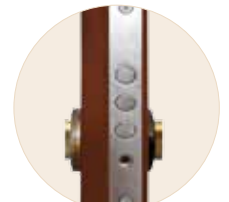

Zamek trzybolcowy dolny



Cena dla: CLASSIC GLASS wzór 1, 2, 3, 4

- #F** 450,00 PLN netto 553,50 PLN brutto
- #B** 470,00 PLN netto 578,10 PLN brutto
- #CPL** 490,00 PLN netto 602,70 PLN brutto
- #PVC** 550,00 PLN netto 676,50 PLN brutto

Cena dla: CLASSIC Glass db 32 wzór 1, 2, 3, 4

- #F** 550,00 PLN netto 676,50 PLN brutto
- #B** 570,00 PLN netto 701,10 PLN brutto
- #CPL** 590,00 PLN netto 725,70 PLN brutto
- #PVC** 650,00 PLN netto 799,50 PLN brutto

Cena obejmuje dwie szyby po jednej stronie skrzydła.  
Każda kolejna szyba dopłata 50 PLN netto za 1szt.  
Cena nie obejmuje klamek i szyldów



SAMOZAMYKACZ GEZE TS 2000  
CENA ZALEŻNA OD WYBRANEGO RODZAJU\*



Netto Brutto  
**276,00 339,48 zł**

USZCZELKA SAMOOPADAJĄCA  
DLA WERSJI OGNIOWEJ EI30H I EI60H\*



Netto Brutto  
**240,00 295,20 zł**

USZCZELKA DYMOSZCZELNA\*



Netto Brutto  
EL 30 **400,00 492,00 zł**  
EL 60 **500,00 615,00 zł**

PRÓG Z DREWNA KLEJONEGO DO  
MALOWANIA 50 X 20 MM Z USZCZELKĄ  
DO DRZWI „80 I 90”



Netto Brutto  
**40,00 49,20 zł**

PRÓG Z DREWNA KLEJONEGO DO  
MALOWANIA 70 X 20 MM Z USZCZELKĄ  
DO DRZWI „80 I 90”



Netto Brutto  
**50,00 61,50 zł**

PRÓG ZE STALI NIERDZEWNEJ 90 X 21 MM  
Z USZCZELKĄ

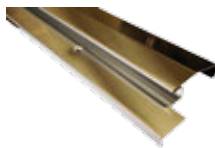

Netto Brutto  
Do drzwi o szerokości „80”, „90” **85,00 104,55 zł**  
Do drzwi o szerokości „100” **90,00 110,70 zł**

PRÓG ALUMINIOWY 52 X 21 Z USZCZELKĄ



Netto Brutto  
Do drzwi o szerokości „80” **55,00 67,65 zł**  
Do drzwi o szerokości „90” **65,00 79,95 zł**

SPOWALNIACZ DO DRZWI PRZESUWNYCH\*



Netto Brutto  
do systemu przesuwnego ściennego **156,00 191,88 zł**  
do systemu przesuwnego kasetowego **186,00 228,78 zł**

PROWADNICA - PROFIL BEZPIECZNY  
DO DRZWI PRZESUWNYCH 1800 MM\*:

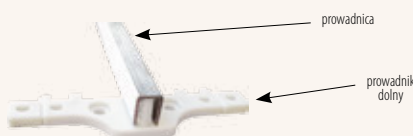

Netto Brutto  
**18,00 22,14 zł**

ZAMEK HAKOWY HOMER BB INX DO DRZWI PRZESUWNYCH:  
CENA ZALEŻY OD WYBRANEGO RODZAJU\*



Netto Brutto  
**98,00 120,54 zł**

ZAMEK GÓRNY TRZYBOLCOWY



Netto Brutto  
**60,00 73,80 zł**

KASETY ZAMKOWE DOSTĘPNE  
WERSJE:



Netto Brutto  
na klucz, WC, na wkładkę patentową **20,00 24,60 zł**

ZAWIAS REGULOWANY 1 KPL.



Netto Brutto  
**12,00 14,79 zł**

NAKŁADKI OZDOBNE NA ZAWIASY,  
CHROM SATYNOWANY 1 SZT.



Netto Brutto  
**5,00 6,15 zł**

WIZJER SZEROKOKĄTNY,  
KĄT WIDZENIA 180°



Netto Brutto  
Wizjer standard **30,00 36,90 zł**  
wizjer do drzwi przeciwpożarowych i akustycznych #70 **70,00 86,10 zł**

WKŁADKI PATENTOWE\*



Netto Brutto  
Do drzwi „40” (31x41) wkładka **40,00 49,20 zł**  
Do drzwi „40” (31x41) wkładka z gałką **52,00 63,96 zł**  
Do drzwi „50” (35x40) **48,00 59,04 zł**  
wkładka z gałką **55,00 67,65 zł**  
Do drzwi „70” (35x60) **90,00 110,70 zł**  
wkładka z gałką ppoż **90,00 110,70 zł**  
Do drzwi ppoż (40x35) **90,00 110,70 zł**  
wkładka z gałką ppoż

ZAWIAS DO DRZWI SZKLANYCH - KPL\*



Netto Brutto  
**139,00 170,97 zł**

\*Montaż wymaga dwóch kompletów.

ZAMEK DO DRZWI SZKLANYCH - KPL\*



Netto Brutto  
**299,00 367,77 zł**

TULEJE WENTYLACYJNE: BIAŁA, BEŻ, BRĄZ,  
CIEMNY BRĄZ - KOMPLET NA OTWÓR



Netto Brutto  
Tuleje z tworzywa sztucznego **3,00 3,69 zł**

LISTWA PRZYPODŁOGOWA

PODCHWYT  
OKRĄGŁY PŁASTIKOWY  
POP



Standardowa wersja wliczana do wersji podstawowej skrzydła przesuwne

PODCHWYT  
OKRĄGŁY METALOWY  
POM



Netto Brutto  
**40,00 49,20 zł**

PODCHWYT OWALNY METALOWY  
PPM



Netto Brutto  
**40,00 49,20 zł**

LISTWA PRZYPODŁOGOWA  
OKLEINOWANA LUB DO MALOWANIA  
OPAKOWANIE 5 SZTUK, DŁUGOŚĆ 2400



Cena za 1 szt. Netto Brutto  
16 x 80 mm do malowania **21,66 26,64 zł**  
16 x 80 mm okleina finisz STANDARD **22,83 28,08 zł**  
16 x 80 mm okleina finish 3D, CPL **27,63 33,98 zł**  
16 x 80 mm okleina PVC/PVC R **29,97 36,86 zł**  
16 x 100 mm do malowania **22,83 28,08 zł**

KLAMRY MONTAŻOWE  
DO LISTEW  
PRZYPODŁOGOWYCH 30 SZT



Netto Brutto  
**36,30 44,65 zł**

# EI 30 STRONG DOOR



EI 30 STRONG DOOR CLASSIC TECHNICZNE



EI 30 STRONG DOOR ELEGANCE



**Drzwi wewnętrzne wejściowe o podwyższonej odporności ogniowej klasy EI 30** są wynalazkiem chronionym patentem UP NR 216275 produkowane są w 2 wariantach. Różnica polega na wykończeniu:

1. „ELEGANCE” – płyty HDF frezowane, oklejone folią PVC (wzornictwo jak dla drzwi CLASSIC PLUS strona 42–44).
2. „TECHNICZNE” – płyty HDF gładkie okleinowane folią finish. (wzornictwo jak dla drzwi CLASSIC strona 42).

Drzwi zalecane są do stosowania jako drzwi wejściowe z klatki schodowej i korytarzy do pomieszczeń użyteczności publicznej, hoteli i mieszkań. Ramiak obłożono dwiema płytami HDF, oklejonymi folią PVC lub finish w zależności od rodzaju wykończenia. Wypełnienie skrzydła stanowią listwy stabilizujące, wełna mineralna, materiały ognioodporne.

**Drzwi tego typu charakteryzują się niską wagą skrzydła, średnio około 37 kg.**

Integralną częścią drzwi o podwyższonej ognioodporności jest ościeżnica stała 90 x 45 mm produkcji POL-PANEL wraz z uszczelkami przylgowymi i progim o przekroju 70 x 20 mm.

Drzwi wyposażono w 4 zawiasy czopowe, 3 bolce antywyważeniowe, 1 zamek dolny na wkładkę patentową i uszczelkę pęczniącą ogniową.

**W celu spełnienia warunków Aprobacji Technicznej do drzwi należy obowiązkowo zamontować: samozamykacz, klamki, wkładki patentowe do zamków o parametrach wymienionych w Aprobacji Technicznej AT-15-6945/2016. W przypadku braku zamontowania przedmiotowych okuć przewidzianych Aprobacją Techniczną producent drzwi nie ponosi odpowiedzialności za szkody i zdarzenia z tym związane.**

W opcji dodatkowej za dopłatą montujemy: klamki, samozamykacze, wkładki patentowe zamków\* i wizjery\*\* o podwyższonej odporności ogniowej.

**Dopłaty:**

- \* w przypadku wkładek patentowych zamków, klamek i samozamykaczy koszt wzrasta w zależności od wybranego rodzaju,
- \*\* wizjer o podwyższonej odporności ogniowej
- \*\*\* dla szerokości 100 cm skrzydła drzwi, dopłata do ceny netto 20 %,
- drugi zamek

**Uwaga:** Drzwi przeciwpożarowe sprzedawane są w kompletach z ościeżnicą.

**Wszelkie przeróbki – w tym skracanie może wykonywać tylko producent.**

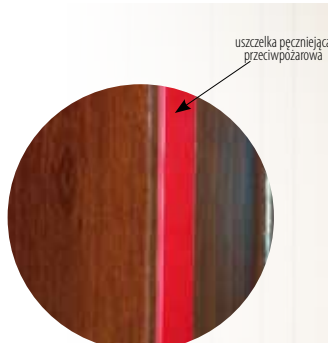

**Drzwi mogą być mocowane do ścian:**

- mурowych (z cegły ceramicznej lub silikatowej) grubości nie mniejszej niż 115 mm,
- betonowych lub żelbetonowych grubości nie mniejszej niż 100 mm,
- elementów z betonu komórkowego grubości nie mniejszej niż 175 mm,
- szkieletowych z płyt gipsowo kartonowych o grubości nie mniejszej niż 100 mm i klasie odporności ogniowej nie mniejszej niż EI 30.

Drzwi mogą być stosowane w 3 Klasie wytrzymałości mechanicznej tj. w ciężkich warunkach eksploatacji.



#50 - EN1627 RC1



#50 - RW=32 dB; #70 - RW=37 dB



ODPORNOŚĆ OGNIOWA 30 MIN



Cena dla TSD

	Netto	Brutto	
32 dB	1199,00	1474,77	zł
37 dB	1699,00	2089,77	zł



Cena dla ESD

	Netto	Brutto	
32 dB	1499,00	1843,77	zł
37 dB	1999,00	2458,77	zł

**Wymiary drzwi POL-PANEL EI30 STRONG DOOR w mm:**

Dostępne rozmiary drzwi	„80”	„90”	„100”***
Szerokość zewnętrzna skrzydła drzwi	844	944	1044
Wysokość zewnętrzna skrzydła drzwi		2030	
Szerokość zewnętrzna ościeżnicy stałej 90 x 45	890	990	1090
Wysokość zewnętrzna ościeżnicy stałej 90 x 45		2062	

# EI 30 „H” | EI 60 „H”

Drzwi wewnętrzne przylgowe klasy EI 30 „H” i EI 60 „H” produkowane są w 3 wariantach.

1. „ELEGANCE” – płyty HDF frezowane, oklejone folią PVC, (wzornictowo jak dla drzwi CLASSIC PLUS – strona 42–44)
2. „TECHNICZNE” – płyty HDF gładkie okleinowane folią finish, (wzornictowo jak dla drzwi CLASSIC – strona 42)
3. „TECHNICZNE - SZKŁONE” – płyty HDF gładkie okleinowane folią finish, wstawione szyby ognioodporne grubości 15 mm lub 23 mm.

Drzwi zalecane są do stosowania jako drzwi wejściowe z klatki schodowej i korytarzy do pomieszczeń użyteczności publicznej, hoteli i mieszkań. Mogą być mocowane do ścian murowanych grubości nie mniejszej niż 115 mm, betonowych lub żelbetonowych grubości nie mniejszej niż 100 mm, betonu komórkowego grubości nie mniejszej niż 150 mm, lekkich, gipsowo-kartonowych o klasie odporności ogniowej nie mniejszej niż EI 60.

Skrzydło drzwi przeciwpożarowych o klasie odporności ogniowej EI 30 „H” i EI 60 „H” wykonane jest z płyty wiórowej 3 warstwowej bez ramiaka, z doklejoną po obwodzie listwą z drewna. Wzdłuż krawędzi umieszczone są dwie uszczelki pęczniące. Płytę obłożono dwiema płytami HDF oklejonymi folią PVC LUX lub folią finish STANDARD. Integralną częścią drzwi o podwyższonej ognioodporności EI 30 „H” i EI 60 „H” jest ościeżnica ognioodporna 104 x 54 produkcji POL-PANEL wraz z uszczelkami pęczniącymi (tylko dla drzwi EI60H). Drzwi wyposażono w 4 zawiasy czopowe, zamek na wkładkę patentową.

W celu spełnienia warunków Aprobataj Technicznej do drzwi należy zastosować samozamykacz, klamki, wkładki patentowe zamków o parametrach wymienionych w Aprobacie Technicznej AT-15-6103/2013, dodatkowo do drzwi przeciwpożarowych dymoszczelnych należy zastosować uszczelkę dymoszczelną i uszczelkę progową opadającą. W przypadku braku zamontowania przedmiotowych okuc przewidywanych Aprobataj Techniczną producent drzwi nie ponosi odpowiedzialności za szkody i zdarzenia z tym związane.

W opcji dodatkowej za dopłatą montujemy: klamki, samozamykacze<sup>1</sup>, wizjery<sup>2</sup>, zespolone szyby ognioochronne o podwyższonej odporności ogniowej EI 60<sup>3</sup>, uszczelki progowe opadające<sup>4</sup> uszczelki dymoszczelne<sup>5</sup>, dodatkowy zamek<sup>6</sup>.

Szerokość drzwi typu EI 30 „H”, EI 60 „H”: 80, 90, 60, 70, 100 cm – za dopłatą.  
Grubość drzwi: EI 30 – 50 mm, EI 60 – 66 mm.

#### Dopłaty:

- 1 w przypadku klamek i samozamykaczy koszt wzrasta w zależności od wybranego rodzaju,
- 2 dopłata za wizjer o podwyższonej odporności ogniowej 70 PLN netto, 86,10 PLN brutto
- 3 cena zespolonej szyby ognioochronnej zależna jest od wymiaru,
- 4 uszczelki progowe opadające,
- 5 uszczelki dymoszczelne,
- 6 dodatkowy zamek 100 PLN netto, 123 PLN brutto
- 7 w przypadku szerokości 100 cm skrzydła drzwi dopłata do ceny netto 20%.
- 8 za drzwi podwójne,
- 9 za dostawkę ościeżnicy regulowanej do ościeżnicy P. Poż cena odpowiedniego zakresu z tabeli ze strony 51.

Informacje dodatkowe strona 45.



#60 - RW=32 dB

**Uwaga: Drzwi przeciwpożarowe sprzedawane są w kompletach z ościeżnicą.**



EI 30 „H” ODPORNOŚĆ OGNIOWA 30 MIN  
EI 60 „H” ODPORNOŚĆ OGNIOWA 60 MIN

Przeróbki - skracanie może wykonywać tylko producent.

#### POGLĄDOWY RYSUNEK DOSTAWKI Z OŚCIEŻNICĄ REGULOWANEJ DO OŚCIEŻNICY P. OŻ



EI 30 TECHNICZNE CLASSIC

T 0

	Cena: T 0
	Netto Brutto
EI 30 "H"	1199,00 1474,77 zł
EI 60 "H"	2460,00 3025,80 zł



ELEGANCE CLASSIC PLUS

E 0

	Cena: E 0
	Netto Brutto
EI 30 "H"	1499,00 1843,77 zł
EI 60 "H"	2700,00 3321,00 zł



TECHNICZNE SZKŁONE 1

TS 1

	Cena: TS 1
	Netto Brutto
EI 30 "H"	1800,00 2214,00 zł



TECHNICZNE SZKŁONE 2

TS 2

	Cena: TS 2
	Netto Brutto
EI 60 "H"	3360,00 4132,80 zł



TECHNICZNE SZKŁONE 3

TS 3

	Cena: TS 3
	Netto Brutto
EI 30 "H"	2292,00 2819,16 zł
EI 60 "H"	3660,00 4501,80 zł

#### Kolorystyka dla: TECHNICZNYCH

FF	biały 048	olcha 054	orzech 056	wenge 218	akacja 237	dąb luna 247	orzech Lyon 273	antracyt 307

#### Kolorystyka dla: ELEGANCE

PVC	buk 130	dąb retro 146	dąb złoty 147	orzech 158	biały 175	wenge 238	biały 298

LAKIEROWANE

OKLEINA FINISH

	STROMA	ORZECH L1	DĄB SONOMA L2	AKACJA L3	BUK L5	OLCHA L9	BIAŁY L11	DĄB TRUFLOWY L12	DĄB SREBRZYSTY L13	BIĄŁY 048	ORZECH ALPEJSKI 056	WENGE 218	OLCHA NATURALNA 225 (NOWOSÓ)	AKACJA 237	DĄB LUNA 247	GRAFIT 262	DĄB SONOMA 277	DĄB TRUFLOWY 292	ORZECH COLOUM 299	DĄB SANREMO 306	ANTRACYT 307	DĄB SZARY 308	DĄB GRECKI 309	DĄB MORSKI 310	DĄB NEU 311	WIĄZ SKANDYNAWSKI 318A	WIĄZ 330	DĄB SANDIEGO 342	DĄB N 351		
Aga / Aga A	31																														
Agat	38																														
Ares	14																														
Avila	13																														
Berg	17																														
Borneo	6																														
Ceres	15																														
Cres	30																														
Dante	33																														
Demo	36																														
Dublo /+ Alu	8																														
Dublo II	19																														
Dublo III	20																														
Dublo IV	20																														
Eliza	28																														
Enzo	19																														
Eunomia	15																														
Flora	11																														
Flora II	17																														
Flora III	18																														
Flora IV	18																														
Gaja	5																														
Glass	22																														
Hebe	13																														
Ida	12																														
Iga	32																														
Iga 2	32																														
Irga	36																														
Irina / Irina A	35																														
Irina Lux	33																														
Jamajka	5																														
Jowisz	6																														
Kleopatra	34									0/0	0/0	0/0	0/0	0/0	0/0	0/0	0/0	0/0	0/0	0/0	0/0	0/0	0/0	0/0	0/0	0/0	0/0	0/0	0/0	0/0	
Komfort	26																														
Komfort Lux	26																														
Kora 2	38																														
Koral	38																														
Kwadro	33																														
Liza	25																														
Lustro	19																														
Majorka	28																														
Mars	7																														
Merida	38																														
Merkury	10																														
Negra	21																														
Nel / Nel A	25																														
Neptun	10																														
Opal	29																														
Orion	16																														
Osso	37																														
Pluton	7																														
Raul / Raul A	37																														
Rita	13																														
Rodos	29																														
Roy	36																														
Santos	16																														
Sara	37																														
Saturn	11																														
Silvio	21																														
Standard	39																														
Syrius	36																														
Szmaragd	27																														
Taro / Taro A	35																														
Tina / Tina A	31																														
Titan	15																														
Toni	25																														
Torn	11																														
Uran	12																														
Viktoria	13																														
Vinci	21																														
Westa	14																														
York	30																														



**OŚCIEŻNICA STAŁA OB-01**



**OŚCIEŻNICA STAŁA WZMOCNIONA OW-01**

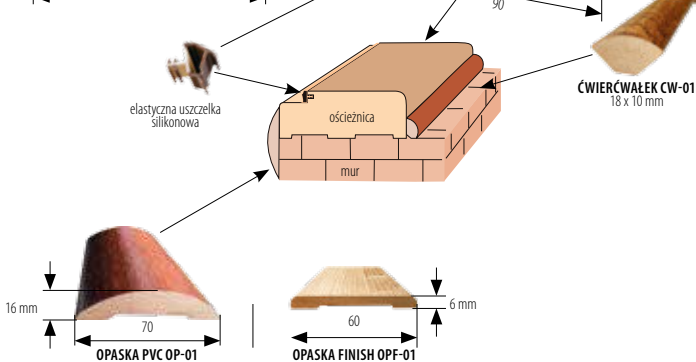
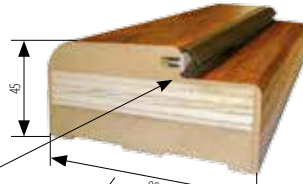

**OŚCIEŻNICA STAŁA - INFORMACJE TECHNICZNE**

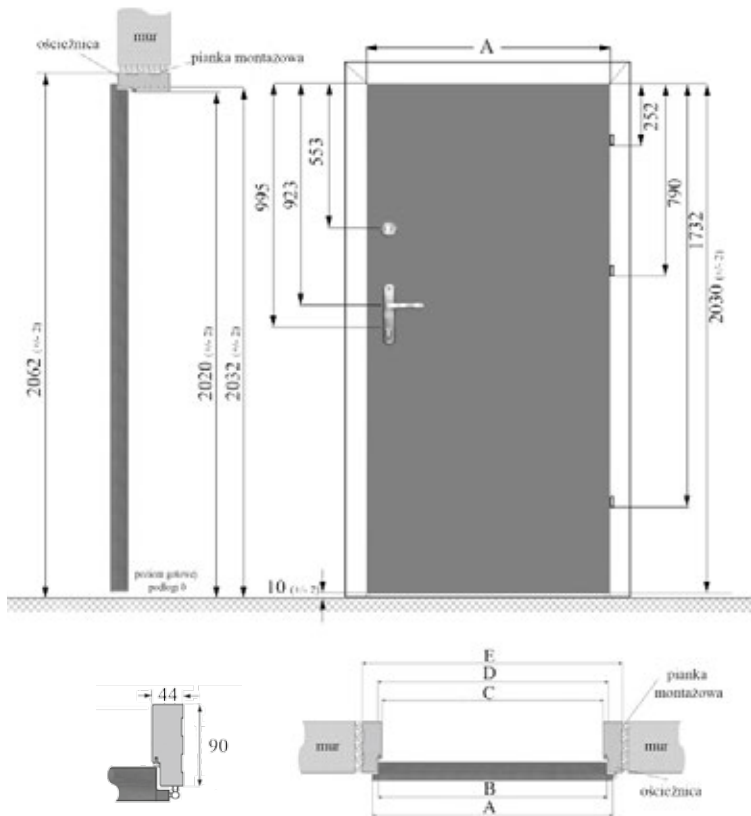
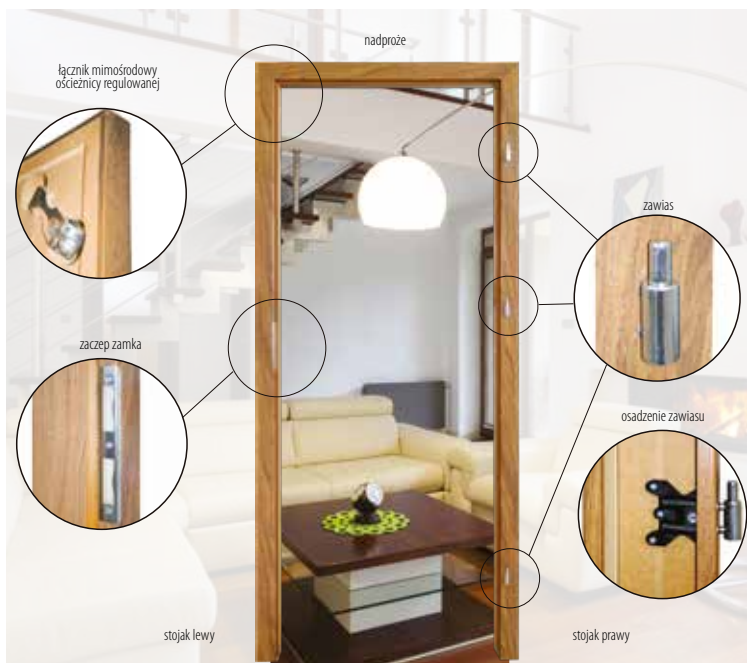

Wymiary ościeżnicy stałej w świetle ościeżnicy, wymiary zewnętrzne, wymiary otworu w murze w zależności od szerokości w mm

H	S	H <sub>z</sub>	S <sub>z</sub>	H <sub>o</sub>	S <sub>o</sub>
2018	600	2062	690	2090	730
2018	700	2062	790	2090	830
2018	800	2062	890	2090	930
2018	900	2062	990	2090	1030
2018	1000	2062	1090	2090	1130

**Rodzaje ościeżnic:**

- Ościeżnica stała - wzmacniana OW** 90 x 45 mm wykonana jest z wysokiej klasy MDF. Do drzwi wewnętrznych wejściowych ościeżnica dodatkowo wzmacniana jest rdzeniem ze sklejki drewnianej. Jest to konstrukcja, która zapewnia wysoką stabilność, oraz umożliwiała łatwe zamontowanie w murze. Składa się z 2 stojaków i nadproża łączonych śrubami meblowymi 8 x 50 mm. Oklejona jest folią PVC lub CPL. Wyposażona jest w uszczelkę przylgową.
- Ościeżnica stała OB** 90 x 44 mm i wykonaniu „soft” OBS wykonana jest z wysokiej klasy MDF, oklejona folią finish, PVC lub CPL. Składa się z 2 stojaków i nadproża łączonych śrubami meblowymi 8 x 50 mm. Wyposażona jest w uszczelkę przylgową.
- Ościeżnica regulowana OR** wykonana jest z wysokiej jakości płyty MDF. Oklejona jest folią finish, PVC lub CPL w zależności od szerokości. Składa się z 2 stojaków i nadproża. Ramiaki główne stojaków i nadproża połączone są opaską przy pomocy kleju. Stojaki i nadproża w każdym narożu są połączone śrubami meblowymi 8 x 30 mm w tulejkach z tworzywa sztucznego oraz złączem mimośrodowym. Ościeżnica wyposażona jest w uszczelkę przylgową.

**Uwaga:**

- Folia finish STANDARD i PLUS 3D - do szerokości muru 220 mm stosujemy panel środkowy wykonany z 1 elementu. Dla szerokości od 220 mm stosowany jest panel poszerzający 100 lub 200 mm. Maksymalna szerokość ościeżnicy z panelem poszerzającym 500 mm
- Folia PVC LUX i PVC LUX R - od szerokości muru 80 mm do 220 mm, stosujemy panel środkowy wykonany z 1 elementu. Od szerokości 220 mm stosowane są panele poszerzające 100 mm lub 180 mm.

Ościeżnicę można zastosować do drzwi jedno i dwuskrzydłowych we wszystkich szerokościach wyprodukowanych według obowiązujących norm.

Ościeżnica standardowo jest wyposażona w 2 lub 3 zawiasy dwupunktowe\*, uszczelkę i zaczep zamka.

Wyposażenie dodatkowe stanowią:

- opaski maskujące: oklejone PVC, OP 70 x 16 mm, oklejone folia finish OPF 60 x 6 mm,
- ćwierćwałek maskujący CW 18 x 10 mm.

\* Dopłata za 3 zawiasy 12 PLN netto - 14,76 PLN brutto.

**Ościeżnicę montujemy na podłogę gotową !!!**

**Ościeżnicy nie wolno wmurowywać !!!**

**Zabrania się oklejania ościeżnic taśmami klejącymi !!!**

	„60”	„70”	„80”	„90”
A	644	744	844	944
B	618	718	818	918
C	604	704	804	904
D	628	728	828	928
E	692	792	892	992

S x H - szerokości i wysokości światła ościeżnicy,  
S<sub>z</sub> x H<sub>z</sub> - zewnętrzne wymiary ościeżnicy,  
S<sub>o</sub> x H<sub>o</sub> - szerokości i wysokości otworu w murze.

**Cennik i podział ościeżnic stałych, cennik opasek i ćwierćwałków**

Lp	kod	Nazwa	Rodzaj oplaszczania							
			FF		3D		CPL		PVC	
			netto zł	brutto zł	netto zł	brutto zł	netto zł	brutto zł	netto zł	brutto zł
1	OW-01	ościeżnica stała wzmacniana 90 x 45 mm	x	x	x	x	x	x	240,00	295,20
2*	OBC-01	ościeżnica stała do drzwi wzmacnianych „CLASSIC” 90 x 44 mm	180,00	221,40	190,00	233,70	200,00	246,00	x	x
3	OB-01	ościeżnica stała 90 x 44 mm	144,00	177,12	154,00	189,42	164,00	201,72	192,00	236,16
4**	OP-01	opaska PVC 70 x 16 mm kpl. 5500 mm	x	x	x	x	x	x	60,00	73,80
5	OPF-01	opaska finish 60 x 6 mm kpl. 5500 mm	30,00	36,90	34,00	41,82	38,00	46,74	x	x
6	CW-01	ćwierćwałek 18 x 10 mm	18,00	22,14	20,00	24,60	22,00	27,06	24,00	29,52

\* Wyposażenie ościeżnicy OBC-01 stanowią gniazda pod bolce antyważeniowe, zaczepy pod zamki, trzy zawiasy, uszczelka przylgową.

\*\* Ceny podane dla max szerokości drzwi „90”. Dla drzwi „100” i większych dopłata do cen netto 30%

### RODZAJE OŚCIEŻNIC REGULOWANYCH

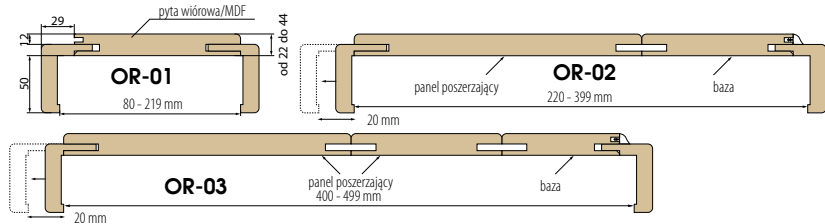

### OŚCIEŻNICA REGULOWANA - TUNEL DO ZABUDOWY OŚCIEŻA OR-TZ



Zakresy i cennik jak dla ościeżnic regulowanych

#### Wymiary ościeżnicy regulowanej 22 mm

Rodzaje ościeżnicy	„60”	„70”	„80”	„90”	„100”
Wysokość zewnętrzna ościeżnicy	2094				
Wysokość w świetle ościeżnicy	2018				
Szerokość wewnętrzna/ zewnętrzna ościeżnicy	600/ 644	700/ 744	800/ 844	900/ 944	1000/ 1044
Minimalna szerokość otworu w ścianie	674	774	874	974	1074
Minimalna wysokość otworu w ścianie	2066				

#### Cennik i podział ościeżnic regulowanych w zależności od zakresu regulacji i oplaszczowania

Lp	kod	Zakresy ościeżnic regulowanych w mm	Rodzaj oplaszczowania							
			FF		3D		CPL		PVC	
			netto zł	brutto zł	netto zł	brutto zł	netto zł	brutto zł	netto zł	brutto zł
1	OR-01/00	60-79	270,00	332,10	295,00	362,85	330,00	405,90		
2	OR-01/01	80-99	246,00	302,58	271,00	333,33	306,00	376,38		
3	OR-01/02	100-119	246,00	302,58	271,00	333,33	306,00	376,38		
4	OR-01/03	120-139	260,00	319,80	285,00	350,55	320,00	393,60		
5	OR-01/04	140-159	270,00	332,10	295,00	362,85	330,00	405,90		
6	OR-01/05	160-179	280,00	344,40	305,00	375,15	340,00	418,20		
7	OR-01/06	180-199	290,00	356,70	315,00	387,45	350,00	430,50		
8	OR-01/07	200-219	300,00	369,00	325,00	399,75	360,00	442,80		
9	OR-02/08	220-239*	310,00	381,30	335,00	412,05	370,00	455,10		
10	OR-02/09	240-259*	320,00	393,60	345,00	424,35	380,00	467,40		
11	OR-02/10	260-279*	330,00	405,90	355,00	436,65	390,00	479,70		
12	OR-02/11	280-299*	340,00	418,20	365,00	448,95	400,00	492,00		
13	OR-02/12	300-319*	360,00	442,80	385,00	473,55	420,00	516,60		
14	OR-02/13	320-339*	370,00	455,10	395,00	485,85	430,00	528,90		
15	OR-02/14	340-359*	380,00	467,40	405,00	498,15	440,00	541,20		
16	OR-02/15	360-379*	400,00	492,00	425,00	522,75	460,00	565,80		
17	OR-02/16	380-399*	420,00	516,60	445,00	547,35	480,00	590,40		
18	OR-03/17	400-419*	440,00	541,20	465,00	571,95	500,00	615,00		
19	OR-03/18	420-439*	460,00	565,80	485,00	596,55	520,00	639,60		
20	OR-03/19	440-459*	490,00	602,70	515,00	633,45	550,00	676,50		
21	OR-03/20	460-479*	520,00	639,60	545,00	670,35	580,00	713,40		
22	OR-03/21	480-499*	550,00	676,50	575,00	707,25	610,00	750,30		

\*Ościeżnica z panelem poszerzającym

Dopłata za opakę 8 cm w ościeżnicach regulowanych w folii FF, 3D, CPL 20 PLN netto - 24,60 PLN brutto w folii PVC, PVC R 40,00 PLN netto - 49,20 PLN brutto do ceny podstawowej zawartej w tabeli powyżej.

Cena ościeżnicy regulowanej bezprzylgowej jest równa cenie netto ościeżnicy regulowanej danego zakresu plus 240 PLN netto.

#### Uwaga:

- Od zakresu 220 mm, dla ościeżnic regulowanych oklejanych folią PVC LUX, PVC LUX R stosowane są panele poszerzające 100 mm lub 180 mm.
- Od zakresu 220 mm, ościeżnice regulowane składane są z 2 lub 3 elementów (dotyczy folii Standard, Plus 3D oraz CPL).
- Adaptacja ościeżnicy regulowanej do skrzydła wzmocnionego (strona 48) - dopłata 120 PLN netto, 147,60 PLN brutto.

	„60”	„70”	„80”	„90”
A	644	744	844	944
B	618	718	818	918
C	604	704	804	904
D	628	728	828	928
E	648	748	848	948
F	748	848	948	1048

### OŚCIEŻNICA REGULOWANA - INFORMACJE TECHNICZNE

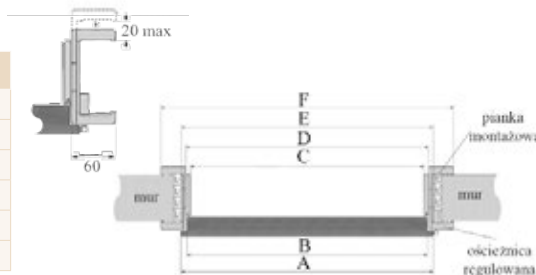
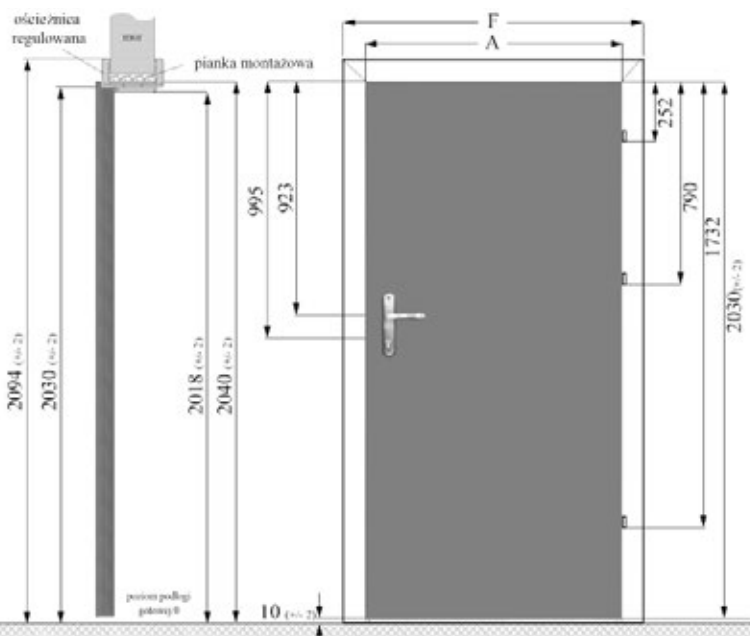

### OŚCIEŻNICA REGULOWANA RETRO ORR-01



#### WIENIEC W-01



Komplet = 2 stojaki - bazy pionowe + belka pozioma + wieniec\* (za dopłatą)

Maksymalna długość wierzcha 1100 mm

\* wieniec w okleinie 3D - 90,00 PLN netto, 110,70 PLN brutto,  
CPL - 95,00 PLN netto, 116,85 PLN brutto,  
LUX, LUX R - 99,00 PLN netto, 121,77 PLN brutto.

towar na zamówienie, czas oczekiwania około 4 tygodni.

\*\* panele z ozdobnym frezowaniem wykonywane są od zakresu 220 mm

#### Cennik i podział ościeżnic regulowanych RETRO w zależności od zakresu regulacji i oplaszczowania

Lp	kod	Zakresy ościeżnicy regulowanej RETRO w mm	Rodzaj oplaszczowania			
			FF		PVC	
			PLN netto	PLN brutto	PLN netto	PLN brutto
1	ORR-01/1	80-99*	296,00	364,08	336,00	413,28
2	ORR-01/2	100-119*	308,00	378,84	348,00	428,04
3	ORR-01/3	120-139*	320,00	393,60	360,00	442,80
4	ORR-01/4	140-159*	332,00	408,36	372,00	457,56
5	ORR-01/5	160-179*	344,00	423,12	384,00	472,32
6	ORR-01/6	180-199*	356,00	437,88	396,00	487,08
7	ORR-01/7	200-219	449,00	552,27	489,00	601,47
8	ORR-01/8	220-239	459,00	564,57	499,00	613,77
9	ORR-01/9	240-259	469,00	576,87	509,00	626,07
10	ORR-01/10	260-279	479,00	589,17	519,00	638,37
11	ORR-01/11	280-299	489,00	601,47	529,00	650,67
12	ORR-01/12	300-319	499,00	613,77	539,00	662,97
13	ORR-01/13	320-339	509,00	626,07	549,00	675,27
14	ORR-01/14	340-359	519,00	638,37	559,00	687,57
15	ORR-01/15	360-380	529,00	650,67	569,00	699,87

\*Od zakresu 80 do 200 panel pełny

Powyżej zakresu 380 ceny do uzgodnienia.

### ZABUDOWA OŚCIEŻNIC METALOWYCH ORZ-01

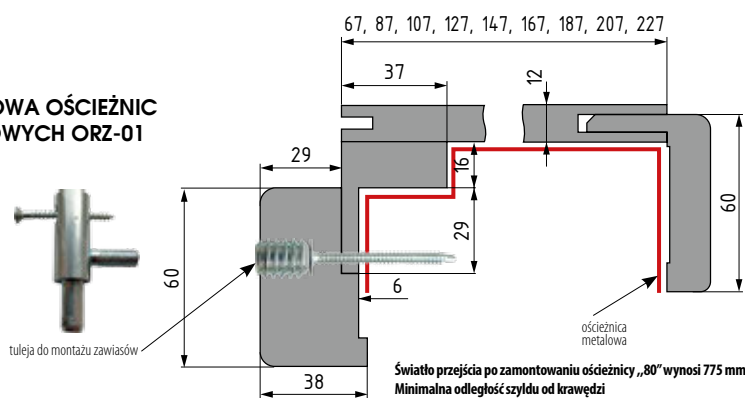

Światło przejścia po zamontowaniu ościeżnicy „80” wynosi 775 mm.  
Minimalna odległość szylfu od krawędzi wewnętrznej drzwi wynosi 27 mm.



Cennik zabudowy ościeżnic metalowych ORZ-01

Lp	KOD produktu	zakres	FF 3D		CPL		PVC R	
			PLN netto	PLN brutto	PLN netto	PLN brutto	PLN netto	PLN brutto
1	ORZ-01/1	80-100	340,00	418,20	408,00	501,84	432,00	531,36
2	ORZ-01/2	100-120	340,00	418,20	408,00	501,84	432,00	531,36
3	ORZ-01/3	120-140	340,00	418,20	408,00	501,84	432,00	531,36
4	ORZ-01/4	140-160	370,00	455,10	432,00	531,36	456,00	560,88
5	ORZ-01/5	160-180	390,00	479,70	456,00	560,88	480,00	590,40
6	ORZ-01/6	180-200	420,00	516,60	480,00	590,40	504,00	619,92
7	ORZ-01/7	200-220	440,00	541,20	504,00	619,92	528,00	649,44
8	ORZ-01/8	220-240	465,00	571,95	528,00	649,44	552,00	678,96
9	ORZ-01/9	240-260	490,00	602,70	552,00	678,96	576,00	708,48
10	ORZ-01/10	260-280	516,00	634,68	578,00	710,94	600,00	738,00
11	ORZ-01/11	280-300	540,00	664,20	604,00	742,92	624,00	767,52

### ZABUDOWA OŚCIEŻNIC METALOWYCH ORZ-01 - INFORMACJE TECHNICZNE

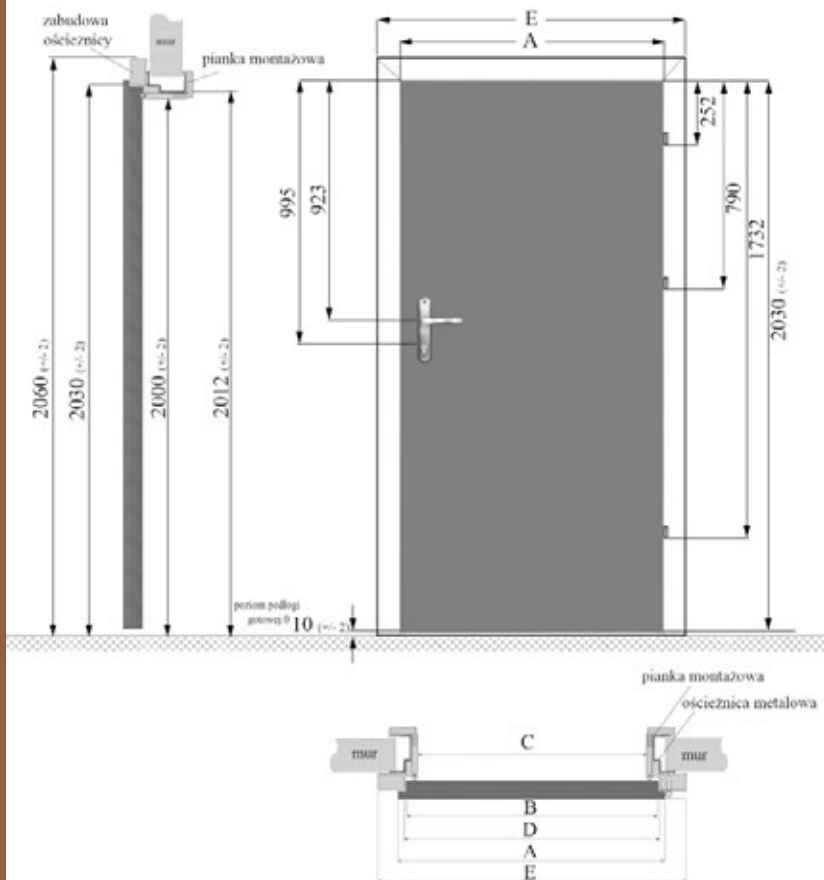

	„70”	„80”	„90”
A	744	844	944
B	718	818	918
C	668	768	868
D	728	828	928
E	848	948	1048

### SCHEMAT UMIESZCZENIA KLAMKI W DRZWIACH



**Uwaga:**  
Przy zakupie klamki zwróć uwagę na szerokość szylfu tak aby nie przeszkadzał przy zamykaniu drzwi

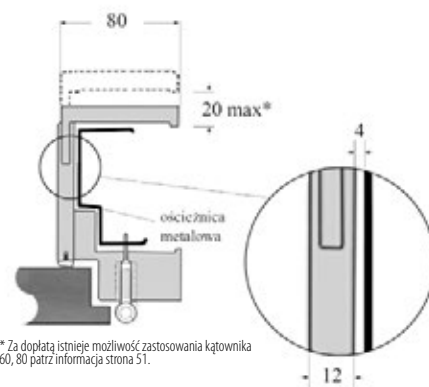

\* Za dopłatą istnieje możliwość zastosowania kątownika 60, 80 patrz informacja strona 51.

- Wymiary skrzydeł i ościeżnic są przystosowane do montażu ościeżnicy na wykończonej podłodze (płytki, parkiet, panele). Prześwit pomiędzy dolną krawędzią skrzydła i powierzchnią podłogi wynosi wówczas 10 mm. Osadzenie ościeżnicy bezpośrednio na surowej posadzce może spowodować konieczność podcięcia (przerobienia) skrzydła drzwiowego celem dopasowania go do ościeżnicy, co z kolei skutkować może utratą gwarancji.
- Zgodnie z obowiązującymi przepisami drzwi do łazienki, umywalni i wydzielonego ustępu powinny otwierać się na zewnątrz pomieszczenia, mieć co najmniej 0,8 m szerokości i 2 m wysokości oraz w dolnej części otwory o sumarycznym przekroju nie mniejszym niż 0,022 m<sup>2</sup> dla dopływu powietrza. Powierzchnia wentylacyjna drzwi jest sumą powierzchni dostępnych elementów wentylacyjnych: kratki wentylacyjnej (kratka zapewnia osiągnięcie powierzchni wentylacyjnej 0,022 m<sup>2</sup> we wszystkich szerokościach drzwi) lub podcięcia wentylacyjnego / tulei wentylacyjnych wraz z powierzchnią prześwitu pomiędzy skrzydłem a podłogą.

**Zapewnienie powierzchni wentylacyjnej w drzwiach przylgowych**

Szerokość drzwi	Drzwi z tulejami wentylacyjnymi		Drzwi z podcięciem wentylacyjnym	
	powierzchnia wentylacyjna tulei i prześwitu 10 mm [w m <sup>2</sup> ]	wymagany przeswit dla spełnienia wymogu wentylacyjności [w mm]	powierzchnia wentylacyjna podcięcia i prześwitu 10 mm [w m <sup>2</sup> ]	wymagany przeswit dla spełnienia wymogu wentylacyjności [w mm]
100	0,011	19*	0,033	0
90	0,010	21*	0,029	1
80	0,009	24*	0,025	4
70	0,008	28*	0,021	14*
60	0,007	33*	0,018	35*

**Zapewnienie powierzchni wentylacyjnej w drzwiach bezprzylgowych**

Szerokość drzwi	Drzwi z tulejami wentylacyjnymi		Drzwi z podcięciem wentylacyjnym	
	powierzchnia wentylacyjna tulei i prześwitu 10 mm [w m <sup>2</sup> ]	wymagany przeswit dla spełnienia wymogu wentylacyjności [w mm]	powierzchnia wentylacyjna podcięcia i prześwitu 10 mm [w m <sup>2</sup> ]	wymagany przeswit dla spełnienia wymogu wentylacyjności [w mm]
100	0,0112	19*	0,033	0
90	0,0104	21*	0,029	1
80	0,0096	24*	0,025	4
70	0,0082	28*	0,021	12*
60	0,0074	33*	0,018	31*

**INFORMACJE DODATKOWE**

- Dopuszcza się skracanie dolnej krawędzi skrzydła drzwi bez utraty gwarancji maksymalnie o:
  - 30 mm drzwi ramowe,
  - 40 mm drzwi wzmacniane,
  - 40 mm drzwi puszkowe, pod warunkiem zabezpieczenia po obcięciu dolnej krawędzi cięcia środkami chroniącymi przed wilgocią.

**Za wszelkie uszkodzenia powstałe w wyniku obcinania takie jak odwarstwienie okleiny, zarysowania, wyszczypania Producent nie ponosi odpowiedzialności.**

- Dopuszczalna różnica temperatur pomiędzy pomieszczeniami rozdzielonymi drzwiami STRONG DOOR wynosi 15°C.
- Zabrania się montażu drzwi i ościeżnic w budynkach, pomieszczeniach surowych przed ukończeniem prac budowlanych „mokrych” takich jak tynkowanie, układanie podłóg, malowanie itp.
- Ościeżnicę nie wolno wmurowywać! Ościeżnicę montujemy na podłogę gotową!
- Zabrania się oklejania ościeżnic i drzwi taśmami klejącymi
- Do czyszczenia i konserwacji należy używać łagodnych środków czyszczących nie zawierające rozpuszczalników. Zabrania się stosowania proszków i past czyszczących mogących spowodować zarysowania i uszkodzenia struktury wyrobu.
- Dopuszcza się odstępstwa od reguł zawartych w katalogu pod warunkiem uprzedniego uzgodnienia ich z Producentem.

Podcięcie wentylacyjne  
Prześwit pomiędzy drzwiami a podłogą

**Uwaga:**

Jednocześnie może być stosowane tylko jedno rozwiązanie wentylacyjne: tuleje wentylacyjne albo podcięcie wentylacyjne lub kratka.

- \* należy zwiększyć przeswit do podanej wysokości poprzez skrócenie skrzydła od dołu (w przypadku gdy skrócenie skrzydła do podanej wysokości jest możliwe – patrz \*\*).
- \*\* skrzydła drzwiowe wewnętrzne puszkowe mogą być skracane maksymalnie o 4 cm, skrzydła drzwiowe wewnętrzne ramowe mogą być skracane maksymalnie o 3 cm.

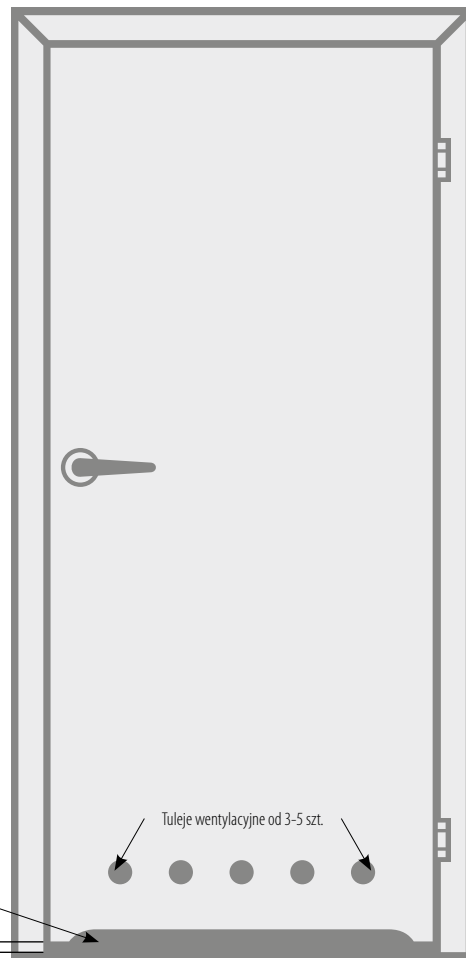

**KĄTOWNIKI POSZERZAJĄCE I LISTWY WYKOŃCZENIOWE**

KĄTOWNIK POSZERZAJĄCY KPL. (2 X 2150 + 1 X 1100)

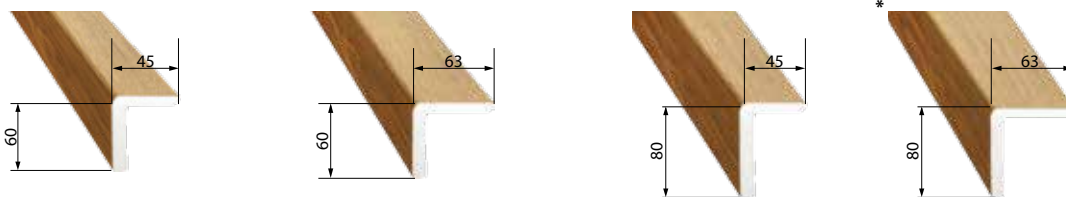

Rodzaj okleiny	maskujący 60 X 45		poszerzający 60 x 63		poszerzający 80 x 45	
	netto	brutto	netto	brutto	netto	brutto
FF	80,00	98,40	90,00	110,70	110,00	135,30
3D	90,00	110,70	100,00	123,00	120,00	147,60
ERL	100,00	123,00	110,00	135,30	130,00	159,90
PVC	120,00	147,60	130,00	159,90	140,00	172,20

\*Po uprzednim uzgodnieniu z producentem istnieje możliwość wyceny i wykonania kątowników o innych wymiarach: 80x63mm.

LISTWA PROSTA MASKUJĄCA 2150 X 60 X 15



Rodzaj okleiny	netto	brutto	
FF	20,00	24,60	zł
3D ERL	25,00	30,75	zł
PVC	30,00	36,90	zł

LISTWA PROSTA MASKUJĄCA 2150 X 80 X 15



Rodzaj okleiny	netto	brutto	
FF	30,00	36,90	zł
3D ERL	35,00	43,05	zł
PVC	40,00	49,20	zł

# LARINO

GŁADKIE

TŁOCZONE



Cena dla: G1  
Netto Brutto  
799,00 982,77 zł

Cena dla: G2  
Netto Brutto  
1099,00 1351,77 zł

Cena dla: TS3  
Netto Brutto  
1099,00 1351,77 zł

Cena dla: TS1  
Netto Brutto  
1049,00 1290,27 zł

# LARINO INOX



Cena dla: L11  
Netto Brutto  
1799,00 2212,77 zł

Cena dla: L12  
Netto Brutto  
1299,00 1597,77 zł

Cena dla: L13  
Netto Brutto  
1499,00 1843,77 zł

Drzwi zalecane są do stosowania jako drzwi wejściowe otwierane do wewnątrz. Cechuje je elegancja i estetyka. Doskonale chronią przed wpływem warunków atmosferycznych. Konstrukcja ościeżnicy i skrzydła wykonana jest z PVC wewnątrz którego zastosowano wzmocnienie stalowe.

Panele zewnętrzne wykonano z płyty PVC- gładkie lub z wytłoczonymi wzorami. Wypełnienie stanowi pianka stabilizująca o bardzo dobrych parametrach termicznych. Współczynnik przenikalności cieplnej „k” = 1.24, izolacyjność akustyczna 24 dB.

Ościeżnicę wykonano z profilu 6 komorowego firmy DECO wzmocnionego 2 mm profilem stalowym. Dzięki takiemu rozwiązaniu uzyskano lepsze warunki statyczne i wytrzymałościowe. Wyposażenie standardowe stanowią 2 zawiasy regulowane, docisk wewnętrzny oraz zasuwnicę rolkowa wyposażona w cztery punkty zaczepowe co w połączeniu z zawiasami gwarantuje doskonałą szczelność drzwi. Dla uzyskania lepszych parametrów termicznych zastosowano system podwójnych uszczelek. W drzwiach zastosowano niski, ciepły próg z PVC.

Drzwi produkowane są w 3 wariantach:

1. gładkie LARINO G1, LARINO G2
2. tłoczone (z 3 podwójnymi szybami) LARINOTS3, (z 1podwójną szybą) LARINOTS1,
3. INOX: LARINO INOX 1, LARINO INOX 2, LARINO INOX 3, LARINO INOX 4, LARINO INOX 5

Szerokość skrzydła drzwi: 929 mm  
Wysokość skrzydła drzwi: 2034 mm  
Szerokość zewnętrzna drzwi z ościeżnicą: 1000 mm  
Wysokość zewnętrzna drzwi z ościeżnicą: 2080 mm

Cena nie obejmuje klamek i szyldów.

Kolorystyka dla: LARINO



biały dąb złoty

# DRZWI WEJŚCIOWE Z PANELEM DEKORACYJNYM

Z myślą o najbardziej wymagających Klientach wprowadziliśmy także do swojej oferty drzwi wejściowe z panelem dekoracyjnym. Nowoczesna linia technologiczna pozwala stworzyć wypełnienia o bardzo wysokim standardzie, które połączone z wysoką estetyką i urozmaiconym wzornictwem sprawi, że każdy znajdzie coś dla siebie.



## WZORNIK KOLORÓW



\* Pomiędzy eksponowanymi próbkami, a oryginalną folią mogą występować różnice w odcieniach kolorów, wynikające z odwzorowania ich na nie oryginalnym materiale.

## Profile drzwiowe PCV



**Decco - Profil PCV drzwiowy '71'**  
System drzwiowy o szerokości zabudowy 64 mm wzmocniony stałą o grubości od 2 mm



**Decco - Profil PCV „Pośredni”**  
System drzwiowy o szerokości zabudowy od 78 mm wzmocniony stałą otwartą o grubości od 2 mm



**Decco - Profil PCV „Szeroki”**  
System drzwiowy o szerokości zabudowy 125 mm wzmocniony stałą zamkniętą o grubości od 2 mm

## Akcesoria



Samozamykacz



Nawiewnik



Pochwyty Balkonowy



Klamka aluminiowa



Klamka z pochwytym



Klamka z pochwytym "P"



Klamka okienna aluminiowa



Klamka z kluczykiem



Klamka z przyciskiem



BIAŁY RAL



BRĄZ RAL



BRĄZ RAL



CIEMNY BRĄZ RAL



CZARNY RAL



TYTAN



SATYNA



ŻŁOTY DĄB



STARE ŻŁOTO



KREMOWY



SREBRNY



ANTRACYT



**ORZECH**  
L1



**DĄB SONOMA**  
L2



**AKACJA**  
L3



**BUK**  
L5



**OLCHA**  
L9



**BIAŁY**  
L11



**DĄB TRUFEL**  
L12



**DĄB SREBRZYSTY**  
L13

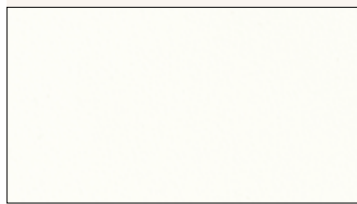

**BIAŁY**  
048



**ORZECH ALPEJSKI**  
056



**WENGE**  
218



**OLCHA NATURALNA**  
225

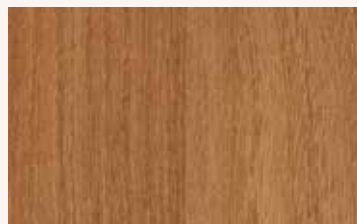

**AKACJA**  
237



**DĄB LUNA**  
247



**GRAFIT**  
262



**DĄB SONOMA**  
277



**DĄB TRUFEL**  
292



**ORZECH COLUM**  
299



**DĄB SANREMO**  
306



**ANTRACYT**  
307



**DĄB SZARY**  
308



**DĄB GRECKI**  
309

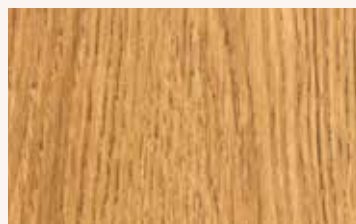

**DĄB MORSKI**  
310

LAKIEROWANE

KOLORYSTYKA

FOLIA FINISH STANDARD

FF

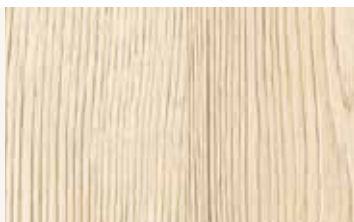
DĄB NEU  
311WIĄZ SKANDYNAWSKI  
318AWIĄZ  
330DĄB SANDIEGO  
342DĄB M  
351DĄB SREBRZYSTY  
352

N

LOFT  
384

N

DĄB WOTAN  
385

3D

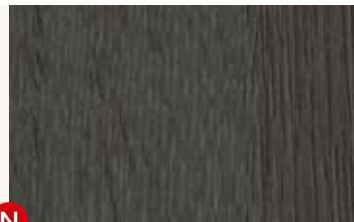
KASZTAN  
251DĄB PIASKOWY  
274

N

DĄB ANTRACYT  
288

N

OSLO PINE  
383

N

CANYON WHITE PINE  
386



**BIANCO STRUKTURA**  
293



**DĄB ROVERE**  
294



**DĄB BORDE**  
295



**DĄB CANYON**  
296



**DĄB PORTER**  
297



**JESION P22**  
369



**BIANCO GŁADKI**  
377



**BUK**  
130



**DĄB RETRO**  
146



**DĄB ŻŁOTY**  
147



**ORZECH**  
158

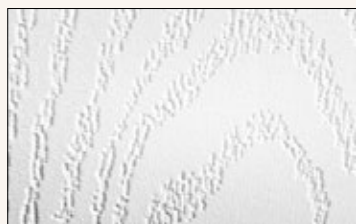

**BIAŁY STRUKTURA**  
175

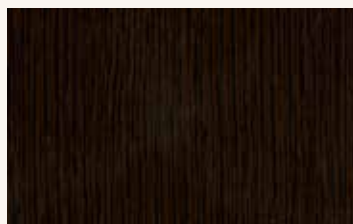

**WENGE**  
238

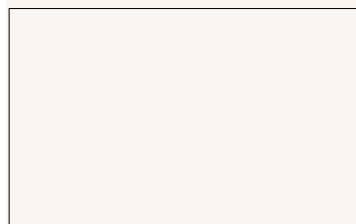

**BIAŁY GŁADKI**  
298



**DĄB RETRO R**  
265



**JESION R**  
275



**ORZECH R**  
276



**POL-PANEL** STRONG  
Sp. z o.o. **DOOR**

[www.pol-panel.pl](http://www.pol-panel.pl)



ul. Sanocka 27  
PL 38-480 RYMANÓW

Dział sprzedaży i dystrybucji:  
tel. +48/ 13/ 307 38 01  
tel. +48/ 13/ 307 38 02  
e-mail: [drzwi@defendoor.pl](mailto:drzwi@defendoor.pl)

Z dniem wydania katalogu ulegają zmianie dotychczas obowiązujące ceny.

Przedstawiciel handlowy



Zeskanuj i pobierz  
katalog w wersji PDF