



SKRÄDDARSYDDA BÄNKSIVOR

Som marknadsledare inom skräddarsydda bänkskivor garanterar Dekker Zevenhuisen inte bara pålitlig kvalitet utan sätter också trenderna. Genom den kontinuerliga utvecklingen av innovativa, distinkta och till och med exklusiva produkter inspirerar Dekker marknaden – och med det även din kund. Dekker hjälper dig att erbjuda din kund precis det hen letar efter. Därför kommer hen även njuta av det i flera år. Med Dekker ger du varje interiör sin egen unika karaktär.

www.dekknordic.se



ALLMÄN

1

TOPLAMINATE

2

DECORTOP

3

TOPCORE

4

FENIX

5

EVORA QUARTZ

6

NATURSTEN

7

GRANITKERAMIK

8

SILESTONE

9

CORIAN

10

DEKTON

11

SOLID WOOD

12

ALUSPLASH

13

DISKBÄNKAR

14

DEKKER ZEVENHUIZEN

sedan 1930

Dekker Zevenhuizen är ett familjeföretag som grundades 1930 och har varit ledande på den holländska interiörmarknaden i många år. Specialiserad på att bearbeta kvalitetsmaterial till skräddarsydda bänkskivor för kök, badrum och projekt. Dekker utvecklar och levererar även kökstillbehör såsom kranar, diskhoar och belysning.

Laminat

Dekker är känt i hemlandet och utomlands för sin unika laminattillverkning, som sker i olika avancerade produktionsanläggningar. Många material och färger finns exklusivt hos Dekker, så du kan erbjudas distinkta produkter. Förutom prisvärda TopLaminate har vi även DecorTop med sina unika färger och strukturer, det slagåliga TopCore och smarta materialet Fenix i vårt sortiment. I TopLaminate och DecorTop har vi även en "grön" version: Greengridz®. Greengridz är mer hållbart och billigare än traditionell plywood.

Sten och andra bänkskivor

Dekker har den modernaste produktionen i Europa för bänkskivor i sten. Vi utvecklar exklusiva stenkollektioner. Dessa inkluderar innovativa färger och strukturer, såsom de vackra betong- och marmorvariationerna i kompositsten och keramik.

Dessutom erbjuder Dekker många andra material som granit, massivt trä, glas, Inox, Dekton och Corian.

Kranar och kökstillbehör

Förutom ett brett utbud av specialtillverkade bänkskivor har Dekker även en stor kollektion av kökstillbehör. Under vårt eget varumärke Lanesto och Selsiuz erbjuder vi en tillgänglig linje av (allt-i-ett) kranar, handfat och belysning som kännetecknas av en vacker design och bra valuta för pengarna. Som grossist erbjuder vi även varumärken som Grohe och Quooker.

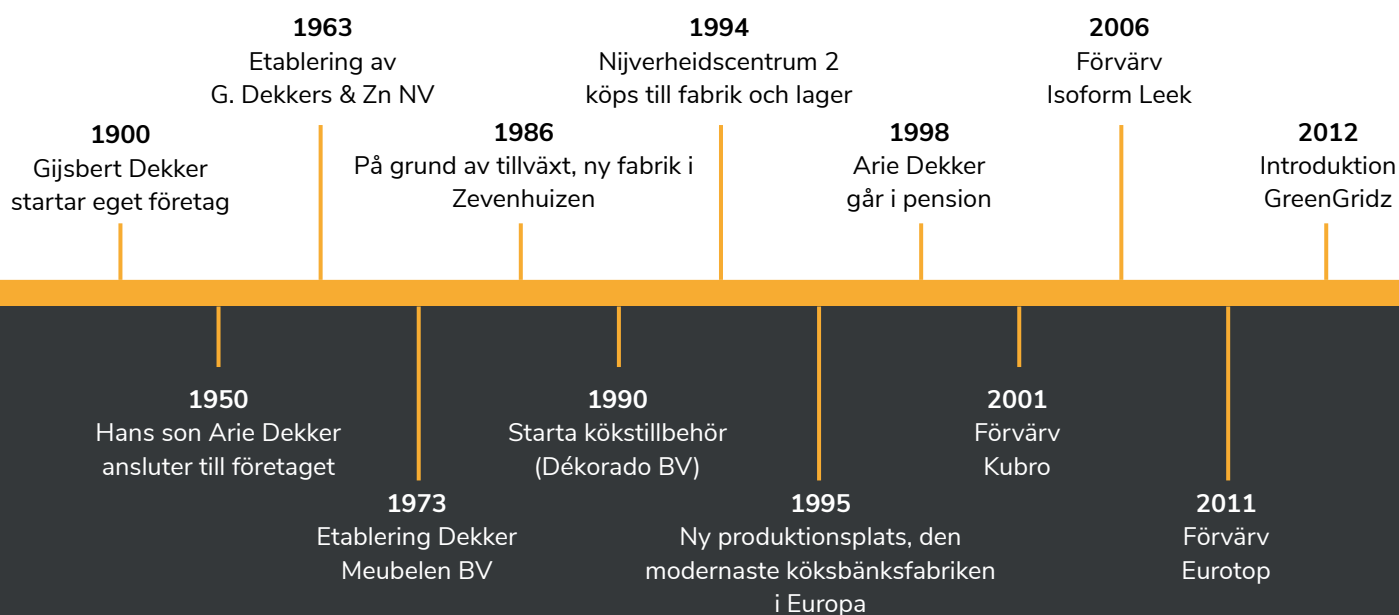

Anpassning för badrummet

Dekker erbjuder ett unikt sortiment av skräddarsydda tvättställ och badrumsmöbler, badrumskranar, duschsystem och keramiska sanitetsartiklar.

Badrumsmöblerna utmärker sig genom sin design och snygga finish. Unikt är tillverkningen av tvättställ och bänkskivor efter din egen design. Skräddarsydda tvättställ i kvarts, keramik och corian: allt är möjligt.

Särskiljande

Dekker har inte bara ett komplett sortiment utan är som marknadsledare också en trendsättare. Den identifierar utvecklingen i branschen för att utveckla produkter och färger som inte bara är uppdaterade och distinkta, utan också skräddarsydda för de olika marknaderna. Lägg till den innovativa kapaciteten, den högkvalitativa sten- och laminatproduktionen och de avancerade fabrikerna med långtgående service och kundfokus så får du en one-stop-leverantör som tar hand om dig från design till eftermarknad.

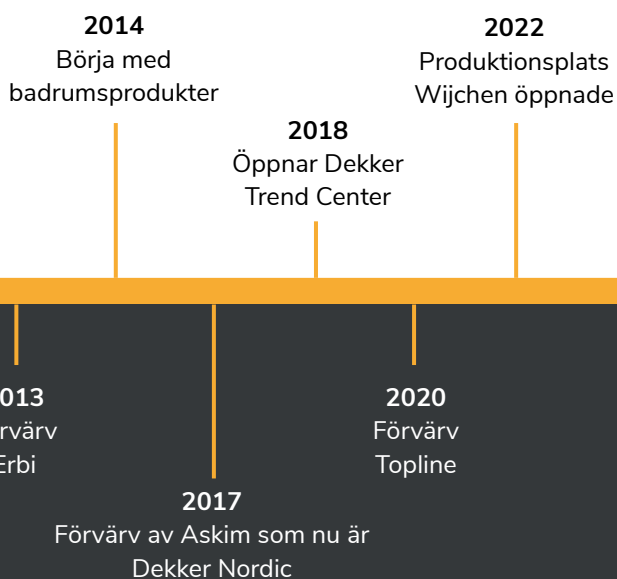

NEDERLÄNDERNA (HUVUDKONTOR)

Kontorsadress

Nyverheidscentrum 2
2761 JP Zevenhuizen
Nederländerna

Kontakt

Telefon +31 180 63 76 37
E-post info@dznet.nl
webb www.dekkerzevenhuizen.nl



BELGIEN (OUREA)

Kontorsadress

Hoevestraat 25
1755 Gooik
Belgien

Kontakt

Telefon +32 53 220 220
E-post sales@oureakitchenware.be
webb www.oureakitchenware.be



TYSKLAND

Kontorsadress

Nyverheidscentrum 2
2761 JP Zevenhuizen
Nederländerna

Kontakt

Telefon +31 180 63 76 37
E-post info@dznet.nl
webb www.dekkerzevenhuizen.nl



SVERIGE (DEKKER NORDIC)

Kontorsadress

Källhultsvägen 9
672 41 Töcksfors
Sverige

Kontakt

Telefon +46 573 216 55
E-post info@dekkernordic.se
webb www.dekkernordic.se



HÅLLBAR

Dekker

DEKKER
SINCE 1930



Hållbarhet

Som ett familjeföretag anser Dekker Zevenhuizen hållbarhet av yttersta vikt. Omsorgen om miljön går utöver bara produkterna. Vi tittar också på vår produktionsprocess, personalen och miljön. Det är därför Dekker i årtal har ISO 9001- och 14001-certifikatet: miljöledningssystemet som ägnar strukturell uppmärksamhet åt miljön i hela verksamheten. Dessutom är Dekker ansluten till CSR Netherlands. Med CSR Netherlands manifestet stöder Dekker att man i alla affärsbeslut strävar efter en noggrann balans mellan människor, planet och välstånd, och att man vid köp av produkter och tjänster är starkt fokuserad på sociala och miljömässiga aspekter.

Rapport om företagets sociala ansvar

Dekker tillhör de främsta när det kommer till CSR. Detta är uppenbarligen verifierat av rapporten från MVO-registret Nederländerna och Corporate Social Responsibility. Du kan begära denna rapport via www.dekkerzevenhuizen.com/about-dekker.

Certifierade bänkskivor

Våra produkter har olika certifikat som ger dig garanti för hållbarhet i ordets vidaste bemärkelse.



FSC®-certifikat

Forest Stewardship Council (FSC®) är en internationell organisation dedikerad till bevarande och ansvarsfull förvaltning av skogar över hela världen. Endast FSC®-certifierade företag kan sälja FSC®-produkter. Dekker Zevenhuizen är certifierad och flera av våra produkter bär FSC®-kvalitetsmärket, såsom våra köksbänkar i massivt trä, MDF för bakväggar och Greengridz bänkskivor. Du har därför säkerheten att detta virke kommer från ansvarsfullt skötta skogar.



CARB2

Greengridz uppfyller de högsta standarderna för sammansatta träprodukter, som fastställts av California Air Resources Board (CARB). Det betyder att utsläppet av formaldehyd är mindre än 0,08 ppm! Detta gör Greengridz till ett av de första skivmaterialen som uppfyller de höga kraven.



Svanenmärkt

Svanen är en miljömärkning som ställer höga miljökrav i alla relevanta faser av en produkts livscykel. Det finns också hårda krav på de kemikalier som används i produkterna. Svanen är ett miljömärkessystem för framför allt de skandinaviska länderna, men efterfrågas allt mer i andra länder. Syftet med kvalitetsmärket är att minska påverkan av produktion och konsumtion av varor på miljön.



NSF-certifikat

NSF är världens största oberoende organisation för folkhälsobedömning. Organisationen inspekterar med jämna mellanrum – och oanmälda – om produkterna uppfyller standarderna. Certifikatet talar om att arkmaterialet Evora Quartz och Corian är säkra i kontakt med livsmedel.

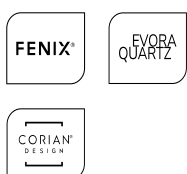

Greenguard

Greenguard är en UL-miljömärkning. Certifikatet bevisar att panelmaterialet följer de strängaste riktlinjerna inom området förorenande ämnen i inomhusmiljön. På så sätt bidrar de till att skapa en hälsosam livsmiljö. Materialet Fenix®, Evora Quartz och Corian är Greenguard-certifierade.

Greenguard Gold-märkningen säkerställer att produkterna även passar för miljöer som skolor och sjukhus. Riktlinjerna för användning av kemikalier är då strängare och färre utsläpp tillåts.



AMK

AMK grundades 1956 och är bransch- och serviceföreningen för hela köksbranschen. Den har mer än 140 medlemsföretag. De är alla välkända tillverkare av köksmöbler, el/inbyggnadsmaskiner, bänkskivor, diskhoar, tillbehör och deras leverantörer, handelskooperativen för kök och serviceföretag inom köksbranschen. AMK är engagerat inom teknik & standardisering, marknadsföring & PR, internationalisering och mässor och strävar efter följande mål:

- > Främja efterfrågan på individuellt planerade (inbyggda) kök
- > Sektorsövergripande, tillverkar -neutralt stöd och marknadsföring av företag verksamma inom köksbranschen
- > Definition av standarderna för moderna kök när det gäller ergonomi, komfort, energieffektivitet, etc.
- > Utveckling av och deltagande i (internationella) standarder, riktlinjer och regelverk för kök för att undvika felkostnader och reklamationer



Trustone

Samhället och de nederländska och flamländska regeringarna förväntar sig att företag gör ansträngningar för internationellt företags socialt ansvar och hållbar hantering av försörjningskedjan. Dessutom fastställs detta i internationella riktlinjer och skyldigheter såsom FN:s principer för företag och mänskliga rättigheter, riktlinjerna för multinationella företag från Organisationen för ekonomiskt samarbete och utveckling (OECD) och de grundläggande arbetsnormerna för Internationella arbetsorganisationen (ILO). Den holländska och flamländska naturstenssektorn har tillsammans med de holländska och flamländska regeringarna, icke-statliga organisationer och fackföreningar gjort överenskommelser om en mer ansvarsfull produktion och inköp av natursten. Detta gemensamma initiativ kallas "TruStone Initiative".

SÅ HÄR BESTÄLLER DU

en köksbänkskiva

Mått

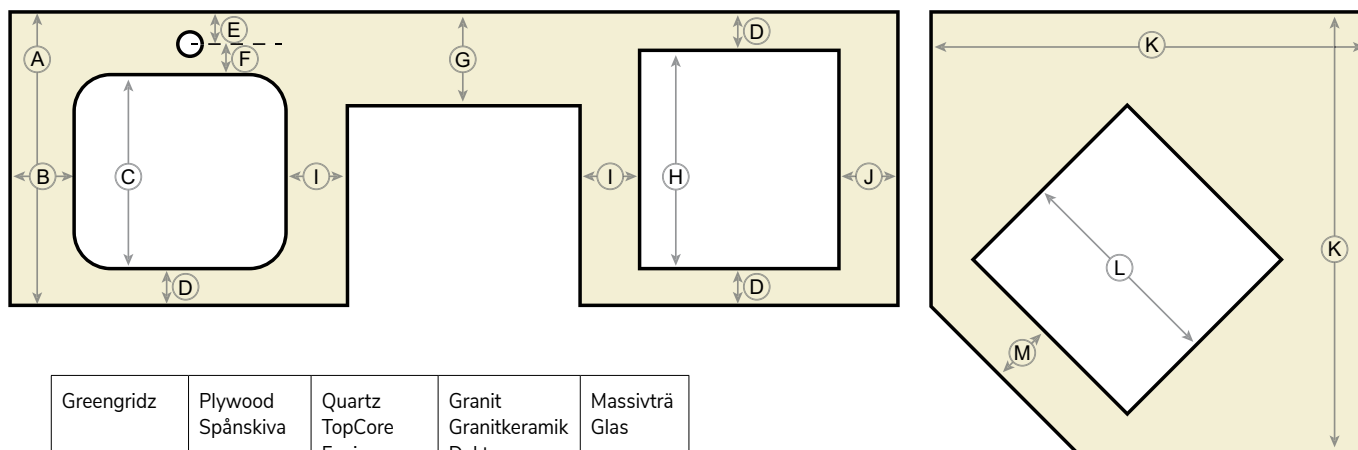

	Greengridz	Plywood Spånskiva	Quartz TopCore Fenix Corian	Granit Granitkeramik Dekton Inox	Massivträ Glas	
A	600 mm					Standarddjup
B	30 mm	30 mm	40 mm	50 mm	100 mm	min. avstånd mellan urtaget och bänkskivans sida
C	440 mm					max. urtag för en diskho (inkl. fläns och med blandarhål bakom)
D	60 mm	60 mm	40 mm	50 mm	50 mm	min. avstånd mellan urtag fram/bak bänkskiva
E	50 mm	40 mm	50 mm	50 mm	50 mm	minsta avståndet från blandarhållets centrum till bänkskivans kant
F	50 mm	40 mm	50 mm	50 mm	50 mm	minsta avstånd mellan blandarhållets centrum och urtag
G	60 mm	60 mm	1/3 material 2/3 urtag			min. mängd bänkskivamaterial vid L-hak / U-hak
H	500 mm					max. hållurtag
I	60 mm	60 mm	50 mm	50 mm	80 mm	min. avstånd mellan två urtag
J	110 mm	110 mm	50 mm	50 mm	150 mm	min. avstånd mellan urtag och hörnskarv
K	900 eller 1050 mm					standard hörnmått
L ¹	410 mm					max. yttermått i en vinkel på 900 x 900 mm
L ²	620 mm					max. yttermått i en vinkel på 1050 x 1050 mm
M	60 mm					min. frontstorlek i vinkel

Typ av skarv

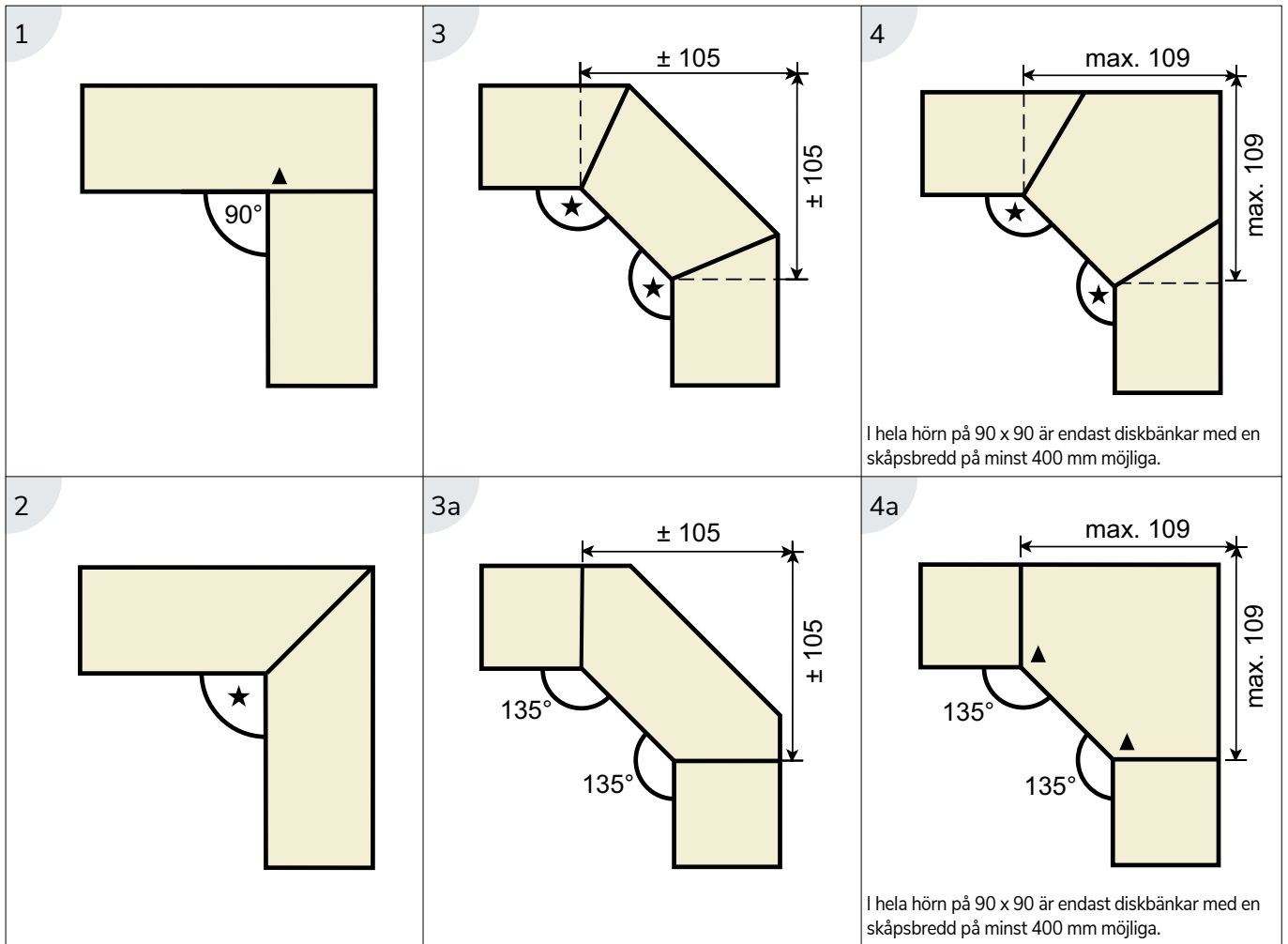

★ Dessa hörn är standard 90° eller 135°, men även andra hörn är möjliga. Vi kan göra dina hörn på mått. Anger du detta på din ritning?

▲ Vinkelskarven på TopLaminate, DecorTop, Fenix 0.9 och Solid Wood faller in.



Med TopLaminate, DecorTop och Fenix 0.9 får du en monteringsats för varje skarv i bänkskivan, som består av:

- > 2 kopplingsbultar med muttrar
- > 1 pp remsa**
- > 2 justerplattor, kompletta med (justerings)skrivar**
- > 1 tub med silikon
- > monteringsanvisningar

** Levereras inte med Greengridz

ALLMÄNNA VILLKOR

vid köp av bänkskivor

Om inget annat anges i detta dokument eller i av båda parter bekräftad skriftlig kommunikation för specifik order gäller ABM07 "Allmänna bestämmelser för köp av varor i yrkesmässig byggverksamhet". Samtliga angivna priser avser fritt avhämtat vårt lager Töcksfors (EX Works enligt INCOTERMS 2010) om inte installationstjänst eller leveranstjänst köps av Dekker Nordic AB (DN) då leveransen istället sker DAP enligt INCOTERMS 2010.

Orderbekräftelse gäller före alla andra dokument. Varor följer angivelser i "Kvalitetsstandard för bänkskivor från Dekker Nordic AB".

Betalningsvillkor

Betalningsvillkor 30 dagar netto. Dröjsmålsränta debiteras med 12 %. Beställningsvaror som ej avhämtats senast 10 dagar efter i orderbekräftelsen angivet leveransdatum faktureras med betalningsvillkor 10 dagar netto. Betalning sker direkt till angivet bankkonto med angivande av fakturanummer som referens. Vid överstigande av kundspecifik kreditgräns måste detta regleras före leverans av ny order. Vid försenad betalning levereras inga nya order. Vid eventuell reklamation får ej hela fakturabeloppet innehållas utan endast den del som reklamationen avser, dock max 30 % av hela fakturabeloppet. Vid av kund godkänd åtgärd betalas innehållen del omgående.

Leveranstid

Angiven leveranstid är, om inget annat anges i orderbekräftelsen, ca 10 arbetsdagar räknat från uppmätning. Skriftlig order med fullständiga underlag skall ha inkommit senast 15 arbetsdagar före önskad leverans. Leveranstiden kan justeras på grund av omständigheter vilka DN ej råder över (t ex störningar hos underleverantörer för ej lagerfört material och/eller transportörer eller fel i ej lagerförd råvara som ej kunnat avgöras vid tidpunkt för order). Eventuella tidsbokningar med hantverkare bör därför planeras in med hänsyn till att leveransen kan bli fördröjd. Tillhandahåller kunden själv vask eller vid beställning efter måttatta ritningar, skall dessa vara levererade till DN för att leveranstiden skall börja räknas.

Ansvar vid försening

Vite enligt punkt 12 i ABM 07 kan tidigast återopas tolv (12) dagar efter utförd uppmätning. Detta gäller endast på lagerfört material och kan ej återopas på ej lagerfört material. Förseningsvite utgår med 2% av köpesumman, dock max 1000 kr per påbörjad vecka. DN ansvarar ej för kostnader vilka uppstår i tredje hand såsom ersättning till hantverkare och transportörer vilka ej bokats av DN.

Villkor vid endast leverans

Leverans

Vid leverans av varor med externt fraktbolag, avses leverans från vårt lager till mottagarens adress. Lossning sker med baggavlift eller kran och mottagaren ansvarar för framkomlighet till fastigheten. Förflyttning av varan inom fastigheten ingår ej.

Vid leverans som ombesörjs av DN levereras materialet till angiven adress och DN lossar materialet. Inbärning av varorna är inte inkluderat. Dessa lämnas på anvisad plats där transportbilen stannar, varvid transporten är genomförd.

Emballage

EUR-pall samt emballage för bänkskiva debiteras enligt aktuell prislista. Naturstensskivor skall alltid transporteras på högkant med korrekt emballage för transporten. Önskas ej emballage avhämtas beställda stenskivor hos DN i Töcksfors.

Returer

Eventuell retur/öppet köp av varor skall vara skriftligt avtalat vid köp och angivet på orderbekräftelsen. För beställningsvaror vilka ej ingår i vårt ordinarie sortiment eller som förädlats, bearbetats, tillkapat eller specialbeställts för kunds räkning gäller ingen returrätt.

Force majeure

Vid försenad leverans beroende på omständigheter vilka DN ej råder över såsom; strejk, lockout, brand, sjukdom, maskinhaveri, försenade transporter och råvaruleveranser, felaktig leverans från underleverantör eller annan omständighet som ej beror på försummelse från DN:s sida, utgår ej kompensation eller annan ersättning. DN kan ej hållas ansvarig för eventuella merkostnader vilka som i sådant fall kan uppstå.

Reklamation

Levererade varor skall noggrant kontrolleras vid mottagandet. Bänkskivor synas i emballaget innan de förflyttas vidare. Vi godkänner ej reklamation av vara som monterats. Eventuella kostnader för montage/demontage samt kringkostnader som kan uppstå på grund av att varan monterats, ersätts ej av DN. Måttbeställda varor som avhämtas oemballerade, synas vid avhämtandet. Varan betraktas som godkänd i och med avhämtandet, och vidare transport av varan sker på köparens risk. Skada som skett under transport av externt fraktbolag skall noteras på fraktsedeln och reklameras till fraktbolaget. Skada i varan av annan orsak skall omgående reklameras till DN, dock senast fem (5) dagar efter mottagandet. Vid reklamation maila ifyllt formulär samt bilder till reklamation@dekkernordic.se

Naturbildning och variationer

Vanligt förekommande naturbildningar i framför allt marmor och kalksten är luftblåsor och sprickor vilket är naturliga sprickbildningar i stenens yta. I vissa fall spacklas eller behandlas stenen för att dölja naturbildningar, detta påverkar inte stenens kvalitet i övrigt. Glimmer i granitsten kan ibland se opolerad ut då visst glimmer ej tar polering och detta kan framstå framför allt på stenens kanter. Marmor med kraftig ådring får inte samma grad av polering då hårdhetsgraden mellan ådring och stenen i övrigt varierar. Naturbildningar i stenen utgör ej grund för reklamation. Natursten varierar i färg, kristallstorlek, struktur och ådring, vissa stensorter mer än andra och variationer i stensorten förekommer vid olika leveranstillfällen. De stenprover som visas i butiker eller i vår katalog och på vår webbsida vilka utgör grund för beställningen, är typprover som utvisar stenens karaktär. Avvikelse från typprovet och den beställda produkten kan förekomma, vilket utgör grund för reklamation.

Övrigt

All information som avgivits verbalt eller i kataloger och trycksaker, är endast avsedd att underlätta val och användning av våra produkter och lämnas utan ansvar för produktens lämplighet i det enskilda fallet. Vi reserverar oss för förändringar vad gäller sortiment, produkters utformning, förpackningar samt prisändringar vilka ligger utanför vår egen kontroll. Vi reserverar oss för tryckfel och felaktiga måttuppgifter i kataloger och trycksaker liksom felaktigheter som kan uppstå i samband med utskrift och överföring av elektroniskt läsbara dokument.

Kvalitetsstandard för bänkskivor

Generella toleranser

Tolerans för bearbetat material i längd och bredd utifrån erhållna mått eller mallar är +/- 2 mm. Buktighet +/- 2 %. Tolerans för stentjocklek är +/- 2 mm. Synlig kant slipas till jämn tjocklek, i övrigt kan tjockleken på stenen variera. Yttolerans vid planlimning av ho eller håll är +/- 1 mm. Centrum på urtag för hållar och vaskar placeras i centrum på breddoch längdmåttet av respektive stomme om inget annat anges i beställningen.

Skarvar i bänkskiva (hörn eller rak skarv) Mötande skivor skimmas upp eller justeras upp med stödbenen. Som fog används anpassad mjukfog. Är kund närvarande ges valmöjlighet, om inte kund uttrycker någon specifik önskan väljer installatör vilken färg som passar bäst. Skivornas parallellitet skall vara lika med eller mindre än 1,0 mm/600 mm. Skarvade skivor läggs ihop 0-2 mm. Tolerans i tjocklek vid skarven mellan skivor är 0,5 mm.

Kantbearbetning

För radier och fasbredd gäller en generell tolerans på +/- 1 mm mot nominellt mått. För rak kant med fas gäller ett nominellt mått på 3 mm fasbredd. I samma leverans får övre fas maximalt avvika 0,8 mm. För rak/rundad kant gäller radie 4 mm som nominellt mått och för halvrund kant gäller radie 15 mm om inte annat anges i orderbekräftelse. Kantbearbetade sidors glossvärde får avvika upp till 20 punkter från ytans glossvärde.

Kortsida mot vägg

Med fördel ordnar kund med att spackla kortsidor så att de är räta före uppmätning. Kortsidor på bänkskivan kapas rakparallellt med vägg +/- 1,5 mm med avstånd på max 6 mm från vägg till skiva. Vid konvex vägg mot bänkskiva kapas skivan parallellt +/-1,5 mm mot tangenten på radien mitt på kortsidan med avstånd på max 6 mm från skivans mitt till vägg, vilket medför att avståndet kommer vara större i fram och bakkant. Vid konkav vägg mot bänkskiva kapas skivan parallellt +/-1,5 mm mot tangenten på radien mitt på kortsidan med avstånd på max 6 mm från skivans fram och bakkant till vägg, vilket medför att avståndet kommer vara större i mitten på skivan.

Långsida mot bakkant

Bakkant vid respektive stomme mäts upp och sågas rakt mot nästa mätpunkt och ges en fogmån på upp till 6 mm. Konkava delar på vägg kan avvika mer.

Kortsida mot täcksida på högskåp

Kortsidor på bänkskivan kapas raka parallellt med täcksida +/- 1 mm med avstånd på max 4 mm från skiva till täcksida.

Överhäng

Överhäng över luckor och lådfronter beräknas med följande formel (överhäng = beställt djup - stomdjup) med tolerans +/- 3 mm per 3000 mm bänkskiva. Framkant sågas alltid rakt, mått tas på stommar så långt ut mot kanterna som möjligt.

Urtag och blandarhål

Blandarhål görs 35 mm om inget annat anges. Placering i längd och breddmättet +/- 3 mm från angiven placering.

Centrum på urtag för hållar placeras i centrum på längdmåttet av stommen och 60 mm in från skivans framkant om inget annat anges i beställningen. Planlimmad vask/håll placeras i centrum på längdmåttet av stommen och 50 mm in från skivans framkant till flushkanten om inget annat anges i beställningen.

Underlimmad/Underfräst vask placeras i centrum på längdmåttet av stommen och 70-90 mm in från framkant till hål beroende på vaskens bredd om inget annat anges i beställningen.

Färg- och texturavvikelser

Observera att sten är ett material som bildats av naturen och kan därför inte strikt jämföras med uppvisat prov. Det kommer alltid att förekomma mer eller mindre variationer och dessa kan inte leda till reklamationer. Vanligt förekommande variationer i natursten som accepteras är:

- > Små luftblåsor är mycket vanligt förekommande i bl a ljus Carraramarmor. Dessa uppträder ofta som små ljusa prickar, håligheter eller smårevor.
- > Små opolerade prickar eller håligheter som oftast finns i polerad granit. Granitsort och ljussättning påverkar framträdandet av dessa.
- > Läkta stick som ibland kan uppfattas som sprickor i stenen.
- > Tydligt framträdande fläckar i finkornig granit som inte överskrider storleken av en femkrona och tydligt framträdande fläckar i storkornig granit upp till 5 cm.
- > Övriga färgvariationer i samma leverans förutsatt att de olika stenarna tagits från samma sändning.
- > Förutom naturliga variationer måste också fackmannamässigt utförda reparationer accepteras.

Fördelar



Omfattande färgkollektion



Konkurrenskraftigt pris



Hållbarhet med Greengridz



Vattentålig



Semi-limmad

ikoner



Prisgrupp som denna artikel tillhör. Vissa artiklar har en annan rabatt, detta nämns separat.



Maxlängd



Maxdjup



Mönster fortsätter som standard inte på övergångar i delen av bänkskivorna



Repor blir mer synliga (på grund av färg och struktur)



Inte tillgänglig i Plywood med vattennäsa



Olika ljus kan orsaka olika färgskillnader



Design med knottor



Riktning



Stor färgskillnad på olika skivor.



Decor innehåller dekorativa repor



Ny färg i kollektionen

Kvalitet



Carb2



FSC®-certifikat



Svanen



AMK



TOPLAMINATE

Innehåll:

- 2.3 Färgval
- 2.16 Färger enbart för vägghpaneler
- 2.19 Produktinformation

Greengridz

- 2.22 Greengridz
- 2.23 Greengridz hörnlösningar
- 2.24 Greengridz kantprofiler
- 2.25 Greengridz extra arbeten

Plywood

- 2.26 AMWD 32
- 2.27 AMWD 32 extra arbeten
- 2.28 RM (plywood)
- 2.29 RM hörnlösningar
- 2.30 RM kantbearbetningar
- 2.31 RM extra arbeten

Vägghpaneler







- 2.32 Vägghpaneler
- 2.33 Vägghpanel, extra arbeten och profiler



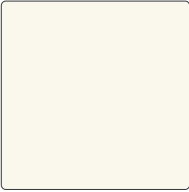
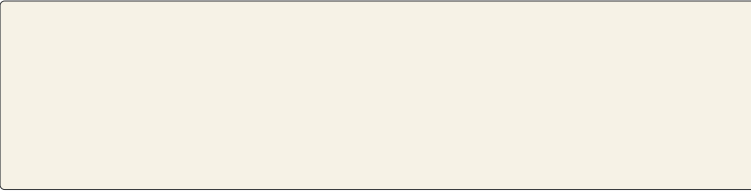



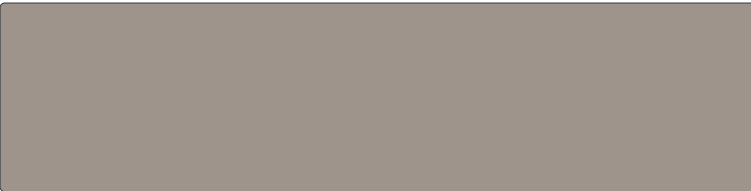











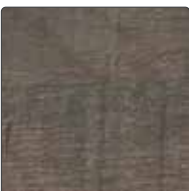

Stödsidor

- 2.34 Greengridz stödsidor
- 2.37 Plywood stödsidor



Bänkskiva TopLaminate DE 2620 Sandy Gravel | Lanesto Lyse

Enfärgade		Färgprov	Hel skiva
Färg:	U 11026 TC (U1026 TC) Cristal		
Max. mått*			
Egenskaper:			
Färg:	U 16002 MP (U1191 MP) Congo		
Max. mått*			
Egenskaper:			



















Trästruktur		Färgprov	Hel skiva
Färg:	669 R Willow		
Max. mått*			
Egenskaper:			
Färg:	DE 5901 Nordic Wood		
Max. mått*			
Egenskaper:			
Färg:	DE 5902 Cozy Oak		
Max. mått*			
Egenskaper:			
Färg:	DE 5977 Roots		
Max. mått*			
Egenskaper:			
Färg:	H 1145 ST22 Soft Oak		
Max. mått*			
Egenskaper:			

*För Greengridz är de maximala måtten 5100 x 1200 mm, se sidan 2.18
Även om bilderna i det här kapitlet ger dig ett intryck av våra färger kan det förekomma skillnader i verkligheten. Vi rekommenderar därför alltid att du även ser ett prov.

Trästruktur	Färgprov	Hel skiva
<p>Färg: H 1146 ST22 Lord</p> <p>Max. mått* 4000 x 1200 5100 x 600</p> <p>Egenskaper: </p>		
<p>Färg: H 2032 ST10 Quiet Oak</p> <p>Max. mått* 4000 x 1200 5100 x 600</p> <p>Egenskaper: </p>		
<p>Färg: H 3157 ST12 Iroko</p> <p>Max. mått* 4000 x 1200 5100 x 600</p> <p>Egenskaper: </p>		
<p>Färg: H 3766 ST22 Wenge</p> <p>Max. mått* 4000 x 1200 5100 x 600</p> <p>Egenskaper: </p>		
<p>Färg: R 20027 RT (R4262RT) Frame</p> <p>Max. mått* 4000 x 1200 5100 x 600</p> <p>Egenskaper: </p>		
<p>Färg: R 20028 RT (R4263RT) Walnut</p> <p>Max. mått* 4000 x 1200 5100 x 600</p> <p>Egenskaper: </p>		
<p>Färg: R 20028 RT (R4264RT) Original</p> <p>Max. mått* 4000 x 1200 5100 x 600</p> <p>Egenskaper: </p>		
<p>Färg: R 20041 RT (R4289RT) Temper</p> <p>Max. mått* 4000 x 1200 5100 x 600</p> <p>Egenskaper: </p>		

*För Greengridz är de maximala måtten 5100 x 1200 mm, se sidan 2.18

Även om bilderna i det här kapitlet ger dig ett intryck av våra färger kan det förekomma skillnader i verkligheten. Vi rekommenderar därför alltid att du även ser ett prov.

Trästruktur	Färgprov	Hel skiva
<p>Färg: R 20061 FG (R4366FG) Dakota</p> <p>Max. mått* 4000 x 1200 5100 x 600</p> <p>Egenskaper:  </p>		
<p>Färg: R 20065 FG (R4371FG) Script</p> <p>Max. mått* 4000 x 1200 5100 x 600</p> <p>Egenskaper:  </p>		
<p>Färg: R 30021 RT (R4896RT) Early</p> <p>Max. mått* 4000 x 1200 5100 x 600</p> <p>Egenskaper: </p>		
<p>Färg: R 30023 MO (R5151MO) Tub</p> <p>Max. mått* 4000 x 1200 5100 x 600</p> <p>Egenskaper: </p>		
<p>Färg: R 37003 FG (R5643FG) Elm Weed</p> <p>Max. mått* 4000 x 1200 5100 x 600</p> <p>Egenskaper:  </p>		

*För Greengridz är de maximala måtten 5100 x 1200 mm, se sidan 2.18

Även om bilderna i det här kapitlet ger dig ett intryck av våra färger kan det förekomma skillnader i verkligheten. Vi rekommenderar därför alltid att du även ser ett prov.

Stenstruktur	Färgprov	Hel skiva
<p>Färg: 1931 C Mixed Grey</p> <p>Max. mått* 4000 1200</p> <p>Egenskaper: </p>		
<p>Färg: 2502 F Quirky Grey</p> <p>Max. mått* 4000 1200</p> <p>Egenskaper:  </p>		
<p>Färg: 3243-60 Groove</p> <p>Max. mått* 4000 1200 5100 600</p>		
<p>Färg: 5026 T Curious</p> <p>Max. mått* 4000 1200</p>		
<p>Färg: 5133 S Primeval</p> <p>Max. mått* 4000 1200 5100 600</p> <p>Egenskaper: </p>		
<p>Färg: 5568 P Terra</p> <p>Max. mått* 4000 1200</p>		
<p>Färg: 6080 P Marbelous</p> <p>Max. mått* 4000 1200</p> <p>Egenskaper: </p>		
<p>Färg: DE 2378 Balance</p> <p>Max. mått* 4000 1200 5100 600</p> <p>Egenskaper: </p>		











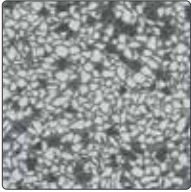
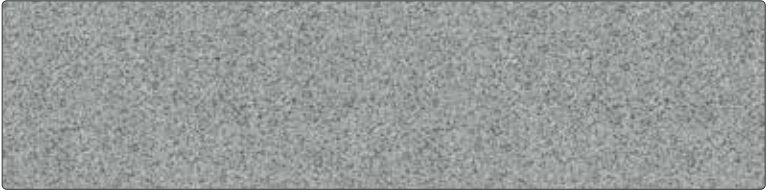

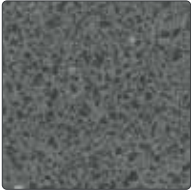









*För Greengridz är de maximala måtten 5100 x 1200 mm, se sidan 2.18

Även om bilderna i det här kapitlet ger dig ett intryck av våra färger kan det förekomma skillnader i verkligheten. Vi rekommenderar därför alltid att du även ser ett prov.

Stenstruktur	Färgprov	Hel skiva
<p>Färg: DE 2380 Wave</p> <p>Max. mått* 4000 x 1200 5100 x 600</p> <p>Egenskaper: </p>		
<p>Färg: DE 2381 Statue White</p> <p>Max. mått* 4000 x 1200 5100 x 600</p> <p>Egenskaper: </p>		
<p>Färg: DE 2382 Statue Black</p> <p>Max. mått* 4000 x 1200 5100 x 600</p> <p>Egenskaper: </p>		
<p>Färg: DE 2390 Rocky</p> <p>Max. mått* 4000 x 1200 5100 x 600</p> <p>Egenskaper: </p>		
<p>Färg: DE 2391 Empire Black</p> <p>Max. mått* 4000 x 1200 5100 x 600</p> <p>Egenskaper: </p>		
<p>Färg: DE 2392 Statue Grey</p> <p>Max. mått* 4000 x 1200 5100 x 600</p> <p>Egenskaper: </p>		
<p>Färg: DE 2393 Inverno</p> <p>Max. mått* 4000 x 1200 5100 x 600</p> <p>Egenskaper: </p>		
<p>Färg: DE 2394 Invictus</p> <p>Max. mått* 4000 x 1200 5100 x 600</p> <p>Egenskaper: </p>		

*För Greengridz är de maximala måtten 5100 x 1200 mm, se sidan 2.18

Även om bilderna i det här kapitlet ger dig ett intryck av våra färger kan det förekomma skillnader i verkligheten. Vi rekommenderar därför alltid att du även ser ett prov.

Stenstruktur	Färgprov	Hel skiva
<p>Färg: DE 2611 Terrazzo Classic</p> <p>Max. mått* 4000 x 1200 5100 x 600</p> <p>Egenskaper: </p>		
<p>Färg: DE 2612 Terrazzo Grey</p> <p>Max. mått* 4000 x 1200 5100 x 600</p> <p>Egenskaper: </p>		
<p>Färg: DE 2613 Subtile</p> <p>Max. mått* 4000 x 1200 5100 x 600</p> <p>Egenskaper: </p>		
<p>Färg: DE 2615 Solid</p> <p>Max. mått* 4000 x 1200 5100 x 600</p> <p>Egenskaper: </p>		
<p>Färg: DE 2617 Raw Black</p> <p>Max. mått* 4000 x 1200 5100 x 600</p> <p>Egenskaper:  </p>		
<p>Färg: DE 2618 Green River</p> <p>Max. mått* 4000 x 1200 5100 x 600</p> <p>Egenskaper:  </p>		
<p>Färg: DE 2619 Pirna</p> <p>Max. mått* 4000 x 1200 5100 x 600</p>		
<p>Färg: DE 2620 Sandy Gavel</p> <p>Max. mått* 4000 x 1200 5100 x 600</p>	 	

*För Greengridz är de maximala måtten 5100 x 1200 mm, se sidan 2.18

Även om bilderna i det här kapitlet ger dig ett intryck av våra färger kan det förekomma skillnader i verkligheten. Vi rekommenderar därför alltid att du även ser ett prov.

















Stenstruktur	Färgprov	Hel skiva
<p>Färg: DE 2800 Cobalt Black</p> <p>Max. mått* 4000 x 1200 5100 x 600</p> <p>Egenskaper: </p>		
<p>Färg: F 094 ST9 Brown Tide</p> <p>Max. mått* 4000 x 1200 5100 x 600</p> <p>Egenskaper: </p>		
<p>Färg: F 095 ST87 Riverstone</p> <p>Max. mått* 4000 x 1200 5100 x 600</p>		
<p>Färg: F 105 ST15 Marble White</p> <p>Max. mått* 4000 x 1200 5100 x 600</p> <p>Egenskaper: </p>		
<p>Färg: F 121 ST76 Shadow</p> <p>Max. mått* 4000 x 1200 5100 x 600</p>		
<p>Färg: F 187 ST76 Industrial</p> <p>Max. mått* 4000 x 1200 5100 x 600</p>		
<p>Färg: F 275 ST15 Astro</p> <p>Max. mått* 4000 x 1200 5100 x 600</p> <p>Egenskaper: </p>		
<p>Färg: F 628 ST16 Charred Stone</p> <p>Max. mått* 4000 x 1200 5100 x 600</p>		

*För Greengridz är de maximala måtten 5100 x 1200 mm, se sidan 2.18

Även om bilderna i det här kapitlet ger dig ett intryck av våra färger kan det förekomma skillnader i verkligheten. Vi rekommenderar därför alltid att du även ser ett prov.











Stenstruktur	Färgprov	Hel skiva
<p>Färg: F 629 ST16 Metallic Black</p> <p>Max. mått* 4000 x 1200 5100 x 600</p>		
<p>Färg: F 638 ST16 Move</p> <p>Max. mått* 4000 x 1200 5100 x 600</p>		
<p>Färg: F 641 ST16 Gray Wash</p> <p>Max. mått* 4000 x 1200 5100 x 600</p>		
<p>Färg: F 76028 BR (R6234BR) Iron Man</p> <p>Max. mått* 4000 x 1200 5100 x 600</p> <p>Egenskaper: </p>		
<p>Färg: F 76037 FG Rust Brown</p> <p>Max. mått* 4000 x 1200 5100 x 600</p> <p>Egenskaper: </p>		
<p>Färg: F 812 ST76 Fairy White</p> <p>Max. mått* 4000 x 1200 5100 x 600</p> <p>Egenskaper: </p>		
<p>Färg: S 60005 VO Minerva</p> <p>Max. mått* 4000 x 1200 5100 x 600</p> <p>Egenskaper: </p>		
<p>Färg: S 62009 FG (R6461FG) Sirocco</p> <p>Max. mått* 4000 x 1200 5100 x 600</p> <p>Egenskaper: </p>		

*För Greengridz är de maximala måtten 5100 x 1200 mm, se sidan 2.18
Även om bilderna i det här kapitlet ger dig ett intryck av våra färger kan det förekomma skillnader i verkligheten. Vi rekommenderar därför alltid att du även ser ett prov.

Stenstruktur	Färgprov	Hel skiva
<p>Färg: S 61008 TC (6216TC) Brazi</p> <p>Max. mått* </p>		
<p>Färg: S 62010 FG (R6462FG) Mixture</p> <p>Max. mått* </p> <p>Egenskaper: </p>		
<p>Färg: S 68004 VO Atlas</p> <p>Max. mått* </p>		
<p>Färg: S 68013 TC (R6424TC) System</p> <p>Max. mått* </p>		
<p>Färg: S 68021 VV (R6520VV) Strong</p> <p>Max. mått* </p> <p>Egenskaper: </p>		

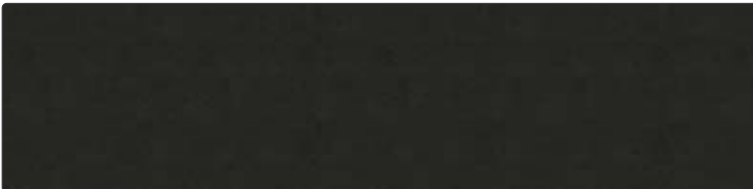
*För Greengridz är de maximala måtten 5100 x 1200 mm, se sidan 2.18

Även om bilderna i det här kapitlet ger dig ett intryck av våra färger kan det förekomma skillnader i verkligheten. Vi rekommenderar därför alltid att du även ser ett prov.

Fantasi dekor		Färgprov	Hel skiva
Färg:	2483 V (F329ST15) Pluto		
Max. mått*	4000 x 1200 5100 x 600		
Färg:	DE 2610 Variety		
Max. mått*	4000 x 1200 5100 x 600		
Färg:	F 73010 TC (F7684TC) Fino		
Max. mått*	4000 x 1200 5100 x 600		
Färg:	F 76016 MP (F7654MP) Harvest		
Max. mått*	4000 x 1200 5100 x 600		
Färg:	F 79001 MP (F8340MP) Magnetic		
Max. mått*	4000 x 1200 5100 x 600		
Egenskaper:	 		

*För Greengridz är de maximala måtten 5100 x 1200 mm, se sidan 2.18

Även om bilderna i det här kapitlet ger dig ett intryck av våra färger kan det förekomma skillnader i verkligheten. Vi rekommenderar därför alltid att du även ser ett prov.

#GREENGRIDZ CO² UTSLÄPP JÄMFÖRT MED PLYWOOD



För produktion av bänkskivor i Greengridz behövs mindre råmaterial (1: 3).



MULTIPLEX **75.30** (CO²)

GREENGRIDZ **15.91** (CO²)

Greengridz kräver mindre transport av råmaterial.

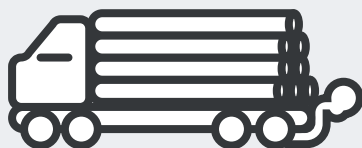

Under produktionsprocessen behövs mycket mindre energi jämfört med plywood.

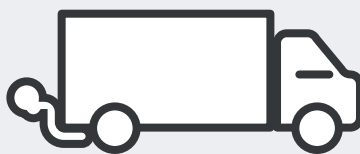

CO² utsläpp för transport.

MULTIPLEX **24,66** (CO²)

GREENGRIDZ **3.27** (CO²)

På grund av den låga vikten av Greengridz kräver transport till kund betydligt mindre energi.

Distributionscentral

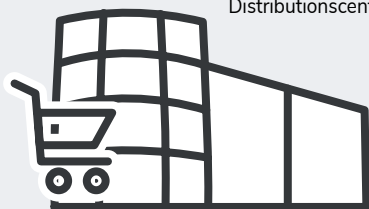

Totalt CO² utsläpp:

MULTIPLEX **130.95** (CO²)

GREENGRIDZ **53.45** (CO²)

Fördelen med Greengridz lätta vikt återspeglas också i transporten till slutanvändaren.



RAPPORT: 74102311-CES/ECS 13-3543



Märket för ansvarfull skogsbruk



Lättviktskonstruktionens struktur består av ett patenterat GRID-system.

ISO 26000
SOCIAL RESPONSIBILITY

Färg	max. längd (mm)	mönster	AMWD	detaljer
1931 C Mixed Grey	4000	Stenstruktur	ja	
2483 V (F329ST15) Pluto	4000	Fantasi dekor	ja	
2502 F Quirky Grey	4000	Stenstruktur	ja	
3243-60 Groove	5100	Stenstruktur	ja	
5026 T Curious	4000	Stenstruktur	ja	
5133 S Primeval	5100	Stenstruktur	ja	
5568 P Terra	4000	Stenstruktur	ja	
6080 P Marbelous	4000	Stenstruktur	ja	
669 R Willow	4000	Trästruktur	ja	
DE 2378 Balance	5100	Stenstruktur		
DE 2380 Wave	5100	Stenstruktur	ja	
DE 2381 Statue White	5100	Stenstruktur	ja	
DE 2382 Statue Black	5100	Stenstruktur		
DE 2390 Rocky	5100	Stenstruktur	ja	
DE 2391 Empire Black	5100	Stenstruktur		
DE 2392 Statue Grey	5100	Stenstruktur	ja	
DE 2393 Inverno	5100	Stenstruktur	ja	
DE 2394 Invictus	5100	Stenstruktur		
DE 2610 Variety	5100	Fantasi dekor	ja	
DE 2611 Terrazzo Classic	5100	Stenstruktur		
DE 2612 Terrazzo Grey	5100	Stenstruktur		
DE 2613 Subtile	5100	Stenstruktur		
DE 2615 Solid	5100	Stenstruktur		
DE 2617 Raw Black	5100	Stenstruktur		
DE 2618 Green River	5100	Stenstruktur		
DE 2619 Pirna	5100	Stenstruktur	ja	
DE 2620 Sandy Gravel	5100	Stenstruktur	ja	
DE 2800 Cobalt Black	5100	Stenstruktur	ja	
DE 5901 Nordic Wood	5100	Trästruktur	ja	
DE 5902 Cozy Oak	5100	Trästruktur	ja	
DE 5977 Roots	5100	Trästruktur	ja	
F 094 ST9 Brown Tide	5100	Stenstruktur	ja	
F 095 ST87 Riverstone	5100	Stenstruktur	ja	
F 105 ST15 Marble White	5100	Stenstruktur		
F 121 ST76 Shadow	5100	Stenstruktur	ja	
F 187 ST76 Industrial	5100	Stenstruktur	ja	
F 275 ST15 Astro	5100	Stenstruktur	ja	
F 628 ST16 Charred Stone	5100	Stenstruktur	ja	
F 629 ST16 Metallic Black	5100	Stenstruktur	ja	
F 638 ST16 Move	5100	Stenstruktur	ja	
F 641 ST16 Gray Wash	5100	Stenstruktur	ja	
F 73010 TC (F7684TC) Fino	5100	Fantasi dekor	ja	
F 76016 MP (F7654MP) Harvest	5100	Fantasi dekor	ja	
F 76028 BR (R6234BR) Iron Man	5100	Stenstruktur		
F 76037 FG Rust Brown	5100	Stenstruktur	ja	
F 79001 MP (F8340MP) Magnetic	5100	Fantasi dekor	ja	
F 812 ST76 Fairy White	5100	Stenstruktur	ja	
H 1145 ST22 Soft Oak	5100	Trästruktur	ja	
H 1146 ST22 Lord	5100	Trästruktur	ja	
H 2032 ST10 Quiet Oak	5100	Trästruktur	ja	

Färg	max. längd (mm)	mönster	AMWD	detaljer
H 3157 ST12 Iroko	5100	Trästruktur	ja	
H 3766 ST22 Wenge	5100	Trästruktur		
R 20027 RT (R4262RT) Frame	5100	Trästruktur	ja	
R 20028 RT (R4263RT) Walnut	5100	Trästruktur		
R 20029 RT (R4264RT) Original	5100	Trästruktur	ja	
R 20041 RT (R4289RT) Temper	5100	Trästruktur	ja	
R 20061 FG (R4366FG) Dakota	5100	Trästruktur		
R 20065 FG (R4371FG) Script	5100	Trästruktur		
R 30021 RT (R4896RT) Early	5100	Trästruktur	ja	
R 30023 MO (R5151MO) Tub	5100	Trästruktur	ja	
R 37003 FG (R5643FG) Elm Weed	5100	Trästruktur		
S 60005 VO Minerva	5100	Stenstruktur		
S 62009 FG (R6461FG) Sirocco	5100	Stenstruktur		
S 61008 TC (R6216TC) Brasilia	5100	Stenstruktur	ja	
S 62010 FG (R6462FG) Mixture	5100	Stenstruktur		
S 68004 VO Atlas	5100	Stenstruktur	ja	
S 68013 TC (R6424TC) System	5100	Stenstruktur	ja	
S 68021 VV (R6520VV) Strong	5100	Stenstruktur	ja	
U 11026 TC (U1026TC) Cristal	5100	Enfärgad	ja	
U 16002 MP (U1191MP) Congo	5100	Enfärgad		

Förklaring ikoner

- Repor blir mer synliga (på grund av färg och struktur)
- Inte tillgänglig i Plywood med vattennäsa
- Olika ljus kan orsaka olika färgskillnader
- Design med knotttror
- Färgskillnader/mönstringar genomgår inte vid övergångar/skarvar i skivan. Dock i kantningen.
- Riktning
- Decor innehåller dekorativa repor
- Ny färg i kollektionen
- Stor färgskillnad. Dessa färger kännetecknas av stora färgskillnader i skivan, från ljus till mörk eller en ven. Stora kontraster och- eller färgskillnader kan förekomma, speciellt vid ev. skarvar. Informera alltid om detta vid sältillfället.

Utgående färger 2022 (finns så länge lagret räcker)

DE 2802 Universe



Detaljbild skarv.

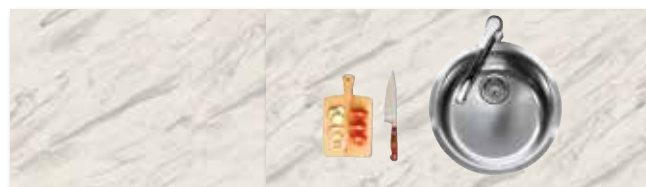

Detaljbild skarv: bänkskivans mönster följer inte som standard.

Observera att på grund av en kombination av ljus och textur kan optiska färgskillnader förekomma mellan skivorna vid skarvar.

Färger utanför standardkollektionen

Förutom färgerna i färgöversikten kan Dekker Zevenhuizen också erbjuda andra färger. Dessa icke standard färger är tillgängliga i alla versioner utom ASWD 32. Fråga Ert orderkontor om aktuellt sortiment/tillgänglighet och prisuppgift.

Bänkskivor med färger utanför standardkollektionen är special. Annullering av lagd specialorder är inte möjlig. Leveranstiden är ca två veckor längre.

Easy	Färgprov	Hel skiva
Färg: DE 1400 Sparkle Gold Max. mått 4000 1200 Egenskaper:		
Färg: DE 1401 Sparkle Copper Max. mått 4000 1200 Egenskaper:		
Färg: DE 1402 Sparkle Brown Max. mått 4000 1200 Egenskaper:		
Färg: DE 9400 Cool Metal Max. mått 4000 1200 Egenskaper:		
Färg: DE 9401 Graphic Silver Max. mått 4000 1200 Egenskaper:		
Färg: DE 9402 Warm Metal Max. mått 4000 1200 Egenskaper:		

Speciella väggpanelfärger är känsliga för repor (ingen garanti!). De kan inte böjas och är endast lämpliga som stänkskydd.

Även om bilderna i det här kapitlet ger dig ett intryck av våra färger kan det förekomma skillnader i verkligheten. Vi rekommenderar därför alltid att du även ser ett prov.

Classic		Färgprov	Hel skiva
Färg:	M 9510 SM Brushed Argentum		
Max. mått	2000 x 1200		
Egenskaper:			
Färg:	M 9610 SM Brushed Mirror		
Max. mått	2000 x 1200		
Egenskaper:			

Speciella väggpanelfärger är känsliga för repor (ingen garanti!). De kan inte böjas och är endast lämpliga som stänkskydd.

Även om bilderna i det här kapitlet ger dig ett intryck av våra färger kan det förekomma skillnader i verkligheten. Vi rekommenderar därför alltid att du även ser ett prov.



Väggpanel TopLaminate DE 1401 Sparkle Copper | Bänkskiva TopLaminate DE 2610 Variety

Material

Uppbyggnad

Yta

Hpl (högtryckslaminat): är gjord av hartsimpregnerade cellulosa-galler, vilka konsolideras under värme och högt tryck.



Kärnmaterial

Fukssäkert limmad Greengridz eller Plywood.

Produktbeskrivning

Max. mått

Plywood	5100 x 600 mm och 4000 x 1200 mm
Greengridz:	5100 x 1200 mm (förutom GPR80: 4000 x 1200 mm)
Tjocklek:	beroende på basmaterialet
Vikt:	Greengridz 38mm 8kg/m ² Plywood 38mm 18kg/m ²
Användning:	Anpassad bänkskiva väggpanel & stödsidor

Egenskaper

Fördelar

- > stort urval av kantprofiler
- > Stort format, nästan obegränsade möjligheter för anpassning
- > Stort format ger färre skarvar
- > Konkurrenskraftiga priser
- > Snabb leverans
- > Vattentålig (plywood och Greengridz)
- > Mycket stabil pga. dubbelsidig laminering (Greengridz)
- > FSC-certifierad
- > Relativt liten ekologisk påverkan (Greengridz)
- > Mindre CO₂ koldioxidutsläpp (Greengridz)
- > CARB2 kvalitetsmärkt (Greengridz)
- > Svanenmärkt
- > Lätt vikt (Greengridz)
- > Bionedbrytbar, 100% återvinningsbar (Greengridz)

Viktigt:

- > Använd skärbräda (repor, brännmärken, sprickor på grund av slag och stötar kan inte repareras)!
- > Bänkskivor i mörka färger är inte mer repkänsliga än andra färger. Repor är dock mer synliga (repor omfattas inte av garantin).
- > Alla aluminium-, rostfritt stål och stänkskydd är mer repkänsliga (repor omfattas inte av garantin)
- > Använd väggpaneler bakom häll i kombination med BP-Saver.

- > en kombination av ljus och struktur kan orsaka färgskillnader mellan skivorna vid skarvar. Detta beroende på materialet och är inget skäl till reklamation.
- > Fläckar som uppkommer under installationen eller fläckar som uppstår på grund av användning av bänkskivan är ingen reklimationsorsak.
- > Sitt/stå aldrig på din bänkskiva
- > För garanti och allmänna villkor se separat bilaga.
www.dekkernordic.se.

Order

- > beräkning av längder, avrunda upp till 100mm (min. 600 mm)
- > (Standard) dimensionstolerans 2 mm (längd, djup, höjd).
- > minsta bänkskivans längd för två (eller fler) delar är 110 mm (pga skarven)
- > minsta höjd vid väggskivor är 100 mm
- > Beräkna alltid kant-/bearbetningar separat.
- > Köks- och bordsskivor finns inte i väggpanelens färger (risk för repor!)
- > Alu- och rostfria stålfärger är endast lämpliga för väggpaneler
- > När det gäller väggpaneler och skarvar så är inte strukturer och mönster kontinuerliga då olika ämnen skarvas ihop (beställ bänkskivor med utskjutande delar i ett stycke på grund av skillnaden i mönstren och strukturerna om anslutningsbultar används!).
- > det finns en risk för färgskillnader mellan delarna vid upprepade leveranser eller omleveranser. Detta är inget skäl till reklamation.
- > vid förtjockade kanter bör alla utskärningar nämnas för att modifiera gränserna vid behov.
- > Vid en ovanpåliggande diskho görs endast urtaget; diskhon kommer inte att installeras. Planmonterad och underlimmad diskho monteras alltid för att garantera fuksäkerhet
- > Vi avråder starkt från undermonterade diskhoar som inte är installerade från fabrik. Med anledning av att även en plywood bänkskiva skulle bli skadad av den långvariga effekten av fukt vid kanten. Detta är ingen reklimationsorsak.
- > När det gäller fristående gasapparater ska brännarna placeras minst på samma höjd som bänkskivans ovansida. Detta för att förhindra (brand)skador på bänkskivan och/eller att kantfinishen lossnar.
- > Vid ett mönstrat eller en kontrasterande yta vid hörnskarvar kan färgskillnader förekomma vid skarven eller på grund av ljuset och / eller riktningen.

- > Beställningen skall innehålla: färg, bänkskiveritning med mått, urtag (inklusive typ av diskho och/eller håll), mått vid urtag, skåpdjup vid högskåp, typ av kant och där denna kant ska vara (om diskmaskinen finns med kommer en monteringsremsa att medfölja) och helst en ritning av köket.
- > Skicka alltid en ritning och en förklaring från ditt orderprogram. Om du skickar båda, kommer vi att jobba enligt ritningen. Kontrollera alltid din orderbekräftelse, eftersom den är bindande!
- > Vi behöver din ritning minst 5 veckor innan önskad leverans.
- > för frihängande sektioner och skivor med spännvidd, observera de max mått som anges nedan. Om avstånden är större behövs ytterligare stöd (med hjälp av stångstöd/bordsben, massiv vägg eller L-profil).

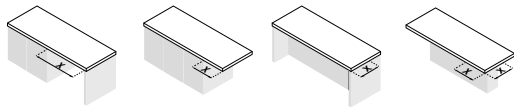

Tjocklek (mm)	x = max. (mm):	x = max. (mm):	x = max. (mm):	x = max. (mm):
Greengridz 25 / 32 / 38	800 / 1400 / 1500	300 / 500 / 500	300 / 500 / 500	200 / 400 / 400
Greengridz 50 / 60 / 80	1600 / 1800 / 1900	500 / 600 / 700	500 / 600 / 700	400 / 500 / 600
Plywood 25 / 32 / 38	1200 / 1300	400 / 400	400 / 400	300 / 300
Plywood 50 till 100	1200	400	400	300

Skicka alltid med en ritning och en förklaring. Om du skickar båda, kommer vi att jobba enligt ritningen. Kontrollera alltid din orderbekräftelse, eftersom den är bindande!

Kärnmaterial

- > GPR: lätt vattentätt arkmaterial (Greengridz) lämpligt för planlimmning av diskho.
- > RM: fuktsäkert limmad plywood, lämplig för infällda eller semi-undermonterade diskhoar

Kantbearbetningar

- > Kantprofil ABS/PP: 2 mm fas; Finns också med tjocklek från 50 upp till 98 mm.
- > Plastkant ABS/PP: 2 mm fasett; Finns också med en höjd från 50 upp till 98 mm .
- > Aluminiumkant ALF: 3 mm fasad; 38 mm standard; finns även i 62 mm höjd (bänkskivan är tjockare runt om)

Version

- > AMWD 32: 32 mm vattentät limmad plywood med helt rundad kant, begränsat färgsortiment. Vänster och höger kantlist i ABS/PP färg (nämn detta i din beställning!) Lämplig för underlimmade vaskar.
- > NAW: 8 mdf material för väggpaneler; framsidan behandlad med laminat, baksida med fuktresistent kraftpapper
- > DTGP-STOL 25 till och med DTGP-STOL 98: greengridz sidopanel, för montering på kökets sida så att bordsskivan ligger (minst) 2 mm över den; standardutförande på tre sidor, med DecorTop, andra sidor mot extra kostnad (endast med DT); färger utanför kollektionen är inte möjliga. Topplagret på DTGP-STOL 50 to DTGP-STOL 98 is 6 mm istället för 4 mm.
- > STOL 25 till STOL 62: sidopanel av vattentät plywood; för montering på sidan av köket så att toppen ligger (minst) 2 mm ovanför den; samlingsfärger standard tresidig finish, lång synlig sida med ABS/PP, andra två sidor med TopLaminate, övriga sidor ytbehandlade mot tillägg (endast med PP); färger utanför kollektionen alltid tresidig TopLaminate finish (pris lika med ABS/PP); brokonstruktion möjlig i STOL 62

Ändringar och avbeställningar

- > Indikeras i orderbekräftelsen.

Ändringar och avbokningar för bänkskivor i färg- och diskhoar utanför standardsortimentet är inte möjliga (de beställs speciellt för dig!).

Leverans

- > Leveranstiden är 4-5 veckor. Detta kan vara längre under semesterperioder samt på färger utanför standard sortimentet.
- > Ev. Extra skydd krävs och en kostnad kan tillkomma för - Bänkskiva med diskbänk: bredare än 600 mm och längre än 4000 mm - Bänkskiva utan diskho: bredare än 900 mm och längre än 4000 mm
- > monteringsanvisningar och underhållsråd finns i broschyren. Garantivillkoren finns på vår hemsida.
- > OBS: För att undvika en trasig bänkskiva vid leverans kan det hända att en del av bänkskivan fortfarande är kvar i vissa urtag. Vi gör detta med bänkskivor med stora urtag eller en viss längd. Var vänlig beakta detta, särskilt när konsumenten själv installerar bänkskivan.

Kontrollera din order noga! När fraktsedeln är undertecknad gäller inte klagomål el. reklamationer om ev. skador på produkterna att accepteras.

Mätning och montage

> Se kapitlet "Tjänster"

Underhåll

Dagligt underhåll

Torka av bänkskivan dagligen med en disktrasa och tex ett mildt diskmedel. Skölj alltid noggrant med ljummet vatten och torka bänkskivan med en ren, torr handduk eller kökspapper. Detta absorberar rester av smuts och tvål- och vattenrester.

Periodiskt underhåll

Du kan också använda Top Cleaner, en speciell laminat rengöring som enkelt tar bort smuts från laminatet och lämnar en underbar frisk doft. Den här produkten finns i webbshop. Skölj alltid väl med ljummet vatten och torka bänkskivan med en ren, torr handduk eller kökspapper.

Ta bort specifika fläckar

Fett, kaffe/te, rött vin (blanka eller bruna fläckar)

Låt ett mildt diskmedel verka ett tag. Behandla sedan med en melaminsvamp. Fukta den något och tryck sedan ut den för tillräcklig friktion. Skölj alltid noggrant med ljummet vatten och torka bänkskivan med en ren, torr handduk eller kökspapper.

Tråkiga fläckar (svåra vita el. bruna)

Låt rengöringsmedlet verka ett tag. Behandla sedan med en melaminsvamp. Fukta den något och tryck sedan ut den för tillräcklig friktion. Skölj alltid noggrant med ljummet vatten och torka bänkskivan med en ren, torr handduk eller kökspapper.

Bläck, färg el. nikotin

Avlägsna bläck-, färg-, nikotin- eller filtpennafläckar med lacknafta eller terpentin och melaminsvampen. Skölj alltid väl med ljummet vatten och torka med en ren, torr handduk eller hushållspapper.

Ta bort envisa fläckar

Använd en melamin svamp och lite diskmedel. Skölj alltid noggrant med ljummet vatten och torka toppen med en ren, torr handduk eller kökspapper. Har fläckarna eller ringarna minskat men ännu inte helt försvunnit? Upprepa sedan denna process. Denna behandling är inte för det dagliga underhållet av din bänkskiva!

Obs! Använd ALDRIG hårda slipmedel som stålull, sandpapper eller diamanter. De kan permanent skada bänkskivans yta!

Tips

- > Låt aldrig vätskor torka. Lämna inte fetter eller livsmedel på bänkskivan under onödigt lång tid.
- > Använd aldrig aggressiva rengöringsmedel tex. färgavlägsning, borst/metall, ugnstvättmedel, klor, avloppsrensare el. andra kemiska ämnen

Mer information!

Vill du veta mer om rengöring besök www.dekkernordic.se



Bänkskiva TopLaminat DE 2382 Statue Black

GPR 25				Order nr.	exkl moms	inkl moms
	Bänkskivor upp till	250 mm djup	per m ¹	GPR25SPE-025	1.529	1.911
	Bänkskivor upp till	600 mm djup	per m ¹	GPR25SPE-060	1.859	2.324
	Bänkskivor upp till	650 mm djup	per m ¹	GPR25SPE-065	2.101	2.626
	Bänkskivor upp till	750 mm djup	per m ¹	GPR25SPE-075	2.475	3.094
	Bänkskivor upp till	900 mm djup	per m ¹	GPR25SPE-090	2.629	3.286
	Bänkskivor upp till	1200 mm djup	per m ¹	GPR25SPE-120	3.322	4.153

24 mm Greengridz utan kantlist

Maxlängden på GPR 25 är 5100 mm

GPR 32						
	Bänkskivor upp till	250 mm djup	per m ¹	GPR32SPE-025	1.562	1.953
	Bänkskivor upp till	600 mm djup	per m ¹	GPR32SPE-060	1.870	2.338
	Bänkskivor upp till	650 mm djup	per m ¹	GPR32SPE-065	2.112	2.640
	Bänkskivor upp till	750 mm djup	per m ¹	GPR32SPE-075	2.519	3.149
	Bänkskivor upp till	900 mm djup	per m ¹	GPR32SPE-090	2.662	3.328
	Bänkskivor upp till	1200 mm djup	per m ¹	GPR32SPE-120	3.344	4.180

32 mm Greengridz utan kantlist

Maxlängden på GPR 32 är 5100 mm

GPR 38						
	Bänkskivor upp till	250 mm djup	per m ¹	GPR38SPE-025	1.958	2.448
	Bänkskivor upp till	600 mm djup	per m ¹	GPR38SPE-060	2.310	2.888
	Bänkskivor upp till	650 mm djup	per m ¹	GPR38SPE-065	2.552	3.190
	Bänkskivor upp till	750 mm djup	per m ¹	GPR38SPE-075	3.058	3.823
	Bänkskivor upp till	900 mm djup	per m ¹	GPR38SPE-090	3.267	4.084
	Bänkskivor upp till	1200 mm djup	per m ¹	GPR38SPE-120	4.103	5.129

38 mm Greengridz utan kantlist

Maxlängden på GPR 38 är 5100 mm

GPR 50						
	Bänkskivor upp till	250 mm djup	per m ¹	GPR50SPE-025	1.958	2.448
	Bänkskivor upp till	600 mm djup	per m ¹	GPR50SPE-060	2.310	2.888
	Bänkskivor upp till	650 mm djup	per m ¹	GPR50SPE-065	2.552	3.190
	Bänkskivor upp till	750 mm djup	per m ¹	GPR50SPE-075	3.058	3.823
	Bänkskivor upp till	900 mm djup	per m ¹	GPR50SPE-090	3.267	4.084
	Bänkskivor upp till	1200 mm djup	per m ¹	GPR50SPE-120	4.103	5.129

50 mm Greengridz utan kantlist

Maxlängden på GPR 50 är 5100 mm

GPR 60						
	Bänkskivor upp till	250 mm djup	per m ¹	GPR60SPE-025	1.958	2.448
	Bänkskivor upp till	600 mm djup	per m ¹	GPR60SPE-060	2.310	2.888
	Bänkskivor upp till	650 mm djup	per m ¹	GPR60SPE-065	2.552	3.190
	Bänkskivor upp till	750 mm djup	per m ¹	GPR60SPE-075	3.058	3.823
	Bänkskivor upp till	900 mm djup	per m ¹	GPR60SPE-090	3.267	4.084
	Bänkskivor upp till	1200 mm djup	per m ¹	GPR60SPE-120	4.103	5.129







58 mm Greengridz utan kantbearbetning

Maxlängden på GPR 60 är 5100 mm

GPR 80			Order nr.	exkl moms	inkl moms
	Bänkskivor upp till	250 mm djup	per m ¹ GPR80SPE-025	1.958	2.448
	Bänkskivor upp till	600 mm djup	per m ¹ GPR80SPE-060	2.310	2.888
	Bänkskivor upp till	650 mm djup	per m ¹ GPR80SPE-065	2.552	3.190
	Bänkskivor upp till	750 mm djup	per m ¹ GPR80SPE-075	3.058	3.823
	Bänkskivor upp till	900 mm djup	per m ¹ GPR80SPE-090	3.267	4.084
	Bänkskivor upp till	1200 mm djup	per m ¹ GPR80SPE-120	4.103	5.129

77mm Greengridz utan kantlist

Maxlängden på GPR 80 är 4000 mm

Hörnlösningar						
Hörnlösning 1	(vinkellösning)		styck	GPRxxSPE-HV1	726	908
Hörnlösning 2	(diagonallösning)		styck	GPRxxSPE-HV2	946	1.183
Hörnlösning 3	(vinklad sektion med geringsled)		styck	GPRxxSPE-HV3	4.895	6.119
Hörnlösning 3a	(snedställd hörndel med vinklad koppling)		styck	GPRxxSPE-HV3A	5.467	6.834
Hörnlösning 4	(helvinkelsektion med geringsled)		styck	GPRxxSPE-HV4	7.337	9.171
Hörnlösning 4a	(helvinkelsektion med geringsled)		styck	GPRxxSPE-HV4A	7.337	9.171







Komplett med monteringsatts.

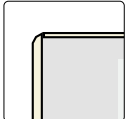

Bänkskiva TopLaminate DE 2380 Wave

2





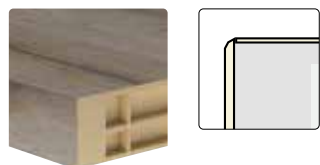

Green-gridz

ABS/PP kant		Order nr.	exkl moms	inkl moms
 	ABS/PP 25 mm	 per m ¹	GPR25SPE-ABS	583 729
	ABS/PP 32 mm	 per m ¹	GPR32SPE-ABS	583 729
	ABS/PP 38 mm	 per m ¹	GPR38SPE-ABS	583 729
	ABS/PP 50 mm	 per m ¹	GPR50SPE-ABS	1.122 1.403
	ABS/PP 60 mm	 per m ¹	GPR60SPE-ABS	1.298 1.623
	ABS/PP 80 mm	 per m ¹	GPR80SPE-ABS	1.683 2.104

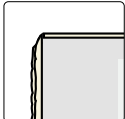
2mm ABS/PP- kantbearb. 20 till 38mm hög inkl. fas



2 mm ABS/PP-kantbearbetning 50 till 80 mm hög inkl. fas

Kant mejslad				
 	PPFR 25 mm	 per m ¹	GPR25SPE-PPFR	1.012 1.265
	PPFR 32 mm	 per m ¹	GPR32SPE-PPFR	1.012 1.265
	PPFR 38 mm	 per m ¹	GPR38SPE-PPFR	1.012 1.265
	PPFR 50 mm	 per m ¹	GPR50SPE-PPFR	1.507 1.884
	PPFR 60 mm	 per m ¹	GPR60SPE-PPFR	1.727 2.159

2mm PPFR-kant 25 till 38mm hög med fasett



2 mm PPFR-kant 50-80 mm hög med fasett

Aluminium kant				
 	ALF 38 mm	 per m ¹	GPR38SPE-ALF	792 990

3 mm aluminium kantbearbetning, höjd 38 mm inkl. fas

Olika versioner		Order nr.	exkl moms	inkl moms
Färger utanför kollektionen (avbokning är inte möjlig)	(tillägg/upsättning)	styck HPL-KBCTOES	3.850	4.813
Undersidan i samma färg som bänkskivan	(min 0,2 m ²)	per m ² GPRxxSPE-A-ONDK	1.122	1.403
Träemballage till bänkskivor (för kriterierna, se produktinformation)	(tillägg/upsättning)	styck KRAT-HPL-ST	2.398	2.998
Profiler				
Lös kantlist (HPL), upp till tjocklek 38 mm		per m ¹ GPRxxSPE-A-LOS	72	89
Separat kantremsa (HPL) för kanter 50 till 80 mm		per m ¹ GPRxxSPE-A-LOSx	220	275
Urtag				
Urtag för ovanpåliggande håll el. diskho		styck GPRxxSPE-KPL	325	406
Hål för blandare (ange diametern)		styck GPRxxSPE-KRG	171	213
Hål för blandare i diskho (ange diametern)		styck GPRxxSPE-KRG035	270	337
Extra arbeten				
Skev kant (med kantbearbetning från 50x50 mm)		styck GPRxxSPE-SCH	869	1.086
Rundat avslut upp till 38 mm hög (radie min. 50 mm)		styck GPRxxSPE-R-ABS	1.089	1.361
Rundat hörn 50 mm till 80 mm hög (radie min 70 cm)		styck GPRxxSPE-R-ABSx	1.364	1.705
Inre rundning upp till 38 mm (radie min. 70 mm)*		styck GPRxxSPE-BR-ABS	1.364	1.705
Inre avrundning, höjd 50 till 80 mm (radie min 100 mm)		styck GPRXXSPE-BRABSX	1.485	1.856
L- hak utan kantbearbetning		styck GPRxxSPE-KOLOM	561	701
L-hak med kantbearbetning 2 sidor		styck GPRxxSPE-KOL-A	924	1.155
U-hak med kantbearbetning 3 sidor		styck GPRxxSPE-KOL3-A	1.133	1.416

Beräkna alltid en kantbearbetning separat!

*Inte möjligt med en ALF-kantbehandling

AMWD 32



			per m ²	Order nr.	exkl moms	inkl moms
Bänkskivor upp till	600 mm djup			AMWD-RH-060	2.695	3.369
Bänkskivor upp till	750 mm djup			AMWD-RH-075	3.784	4.730
Bänkskivor upp till	900 mm djup			AMWD-RH-090	3.872	4.840
Bänkskivor upp till	1200 mm djup			AMWD-RH-120	4.686	5.858

Maxlängden för bänkskivor upp till 600 mm breda är 5100 mm
 Bänkskivans maximala längd upp till 750, 900 och 1200 mm är 4000 mm

32 mm plywood med vattenstopp Finns i färgerna nedan

Hörnlösningar

Hörnlösning	Beskrivning	Illustration	styck	Order nr.	exkl moms	inkl moms
Hörnlösning 1	(vinkellösning)			AMWD-HV1	726	908
Hörnlösning 2	(diagonallösning)			AMWD-HV2	946	1.183
Hörnlösning 3	(vinklad sektion med geringsled)			AMWD-RH-HV3	5.610	7.013
Hörnlösning 3a	(snedställd hörndel med vinklad koppling)			AMWD-RH-HV3A	6.072	7.590
Hörnlösning 4	(helvinkelsektion med geringsled)			AMWD-RH-HV4	8.756	10.945
Hörnlösning 4a	(helvinkelsektion med geringsled)			AMWD-RH-HV4A	8.756	10.945

Komplett med monteringsatts.

AMWD 32, standardsize (inga extra arbeten möjliga)



Mått ± 2500 x 600 mm	styck	STMD-250	4.323	5.404
Mått ± 4000 x 600 mm	styck	STMD-400	6.347	7.934

- > - Förpackad i kartong inkl. två kantremсор.
- > - Färger enligt kollektionen, se nedan.
- > Färger utanför kollektionen ej möjliga.
- > storlektolerans 50mm
- > Sidorna är inte ren sågade.

32 mm plywood med vattenstopp

OBS! Annan prisgrupp

Färgöversikt AMWD 32

669 R Willow	DE 2393 Inverno	F 628 ST16 Charred Stone	R 20027 RT (R4262RT) Frame
1931 C Mixed Grey	DE 2610 Variety	F 629 ST16 Metallic Black	R 20029 RT (R4264RT) Original
2483 V Pluto	DE 2619 Pirna	F 638 ST16 Move	R 20041 RT (R4289RT) Temper
2502 F Quirky Grey	DE 2620 Sandy Gravel	F 641 ST16 Gray Wash	R 30021 RT (R4896RT) Early
3243-60 Groove	DE 2800 Cobalt Black	F 812 ST76 Fairy White	R 30023 MO (R5151MO) Tub
5026 T Curious	DE 5901 Nordic Wood	F 73010 TC (F7684TC) Fino	S 61008 TC (R6216TC) Brasilia
5133 S Primeval	DE 5902 Cozy Oak	F 76016 MP (F7654MP) Harvest	S 68021 VV (R6520VV) Strong
5568 P Terra	DE 5977 Roots	F 76037 FG Rust Brown	S 68004 VO Atlas
6080 P Marbelous	F 094 ST9 Brown Tide	F 79001 MP (F8340MP) Magnetic	S 68013 TC (R6424TC) System
DE 2380 Wave	F 095 ST87 Riverstone	H 1146 ST22 Lord	U 11026 TC (U1026TC) Cristal
DE 2381 Statue White	F 121 ST76 Shadow	H 1145 ST22 Soft Oak	
DE 2390 Rocky	F 187 ST76 Industrial	H 2032 ST10 Quiet Oak	
DE 2392 Statue Grey	F 275 ST15 Astro	H 3157 ST12 Iroko	

Olika versioner		Order nr.	exkl moms	inkl moms
Färg utanför AMWD-sortimentet, men i standardutbudet.	(tillägg/upsättning)	styck AMWD-KBCTOES	1.595	1.994
Färger utanför kollektionen (avbokning är inte möjlig)	(tillägg/upsättning)	styck HPL-KBCTOES	3.850	4.813
*Färger utöver sortimentet på förfrågan!				
Träemballage till bänkskivor (för kriterierna, se produktinformation)	(tillägg/upsättning)	styck KRAT-HPL-ST	2.398	2.998
Profiler				
ABS/PP kant möjlig i samma färg som bänkskiva		per m ¹ AMWD-ABS-KOP	gratis	gratis
Lös kantlist (HPL) för ändside AMWD 32		per m ¹ AMWD-A-LOS	gratis	gratis
Baksidor av AMWD 32 med kantlist (ABS/PP) i samma färg som bänkskivan		per m ¹ AMWD-ABS-ACHT	583	729
Limmat vattenstopp AMWD 32		per m ¹ AMWD-WKA-ZA	2.695	3.369
Urtag				
Urtag för ovanpåliggande håll el. diskho		styck AMWD-KPL	325	406
Hål för blandare (ange diametern)		styck AMWD-KRG	171	213
Hål för blandare i diskho (ange diametern)		styck AMWD-KRG035	270	337
Extra arbeten				
Skev kant (med kantbearbetning från 50x50 mm)		styck AMWD-S-ABS	869	1.086
Rundade hörn, täckta med ABS/PP (radie min. 100 mm)		styck AMWD-R-ABS	1.089	1.361
L- hak utan kantbearbetning		styck AMWD-KOLOM	561	701
L-hak med kantbearbetning 2 sidor		styck AMWD-KOL-A	924	1.155
U-hak med kantbearbetning 3 sidor		styck AMWD-KOL3-A	1.133	1.416
Beräkna djupet på bänkskivor (endast med AMWD 32)		styck AMWD-BRZ	270	337
Beräkna alltid en kantbearbetning separat!				

2

Ply-wood

RM 25				Order nr.	exkl moms	inkl moms
	Bänkskivor upp till	250 mm djup	per m ¹	RM25SPE-025	1.683	2.104
	Bänkskivor upp till	600 mm djup	per m ¹	RM25SPE-060	2.013	2.516
	Bänkskivor upp till	650 mm djup	per m ¹	RM25SPE-065	2.266	2.833
	Bänkskivor upp till	750 mm djup	per m ¹	RM25SPE-075	2.684	3.355
	Bänkskivor upp till	900 mm djup	per m ¹	RM25SPE-090	2.838	3.548
	Bänkskivor upp till	1200 mm djup	per m ¹	RM25SPE-120	3.553	4.441

25 mm plywood utan kantbearbetning

Maxlängden för bänkskivor upp till 600 mm breda är 5100 mm
För övriga bredder är maxlängden 4000 mm

RM 32						
	Bänkskivor upp till	250 mm djup	per m ¹	RM32SPE-025	1.771	2.214
	Bänkskivor upp till	600 mm djup	per m ¹	RM32SPE-060	2.112	2.640
	Bänkskivor upp till	650 mm djup	per m ¹	RM32SPE-065	2.387	2.984
	Bänkskivor upp till	750 mm djup	per m ¹	RM32SPE-075	2.871	3.589
	Bänkskivor upp till	900 mm djup	per m ¹	RM32SPE-090	3.003	3.754
	Bänkskivor upp till	1200 mm djup	per m ¹	RM32SPE-120	3.784	4.730

32 mm plywood utan kantbearbetning

Maxlängden för bänkskivor upp till 600 mm breda är 5100 mm
För övriga bredder är maxlängden 4000 mm

RM 38						
	Bänkskivor upp till	250 mm djup	per m ¹	RM38SPE-025	2.200	2.750
	Bänkskivor upp till	600 mm djup	per m ¹	RM38SPE-060	2.618	3.273
	Bänkskivor upp till	650 mm djup	per m ¹	RM38SPE-065	2.904	3.630
	Bänkskivor upp till	750 mm djup	per m ¹	RM38SPE-075	3.487	4.359
	Bänkskivor upp till	900 mm djup	per m ¹	RM38SPE-090	3.663	4.579
	Bänkskivor upp till	1200 mm djup	per m ¹	RM38SPE-120	4.653	5.816







38 mm plywood utan kantbearbetning

Maxlängden för bänkskivor upp till 600 mm breda är 5100 mm
För övriga bredder är maxlängden 4000 mm

RM 50, 62, 80 och 98						
	Bänkskivor upp till	250 mm djup	per m ¹	RMxxSPE-025	2.200	2.750
	Bänkskivor upp till	600 mm djup	per m ¹	RMxxSPE-060	2.618	3.273
	Bänkskivor upp till	650 mm djup	per m ¹	RMxxSPE-065	2.904	3.630
	Bänkskivor upp till	750 mm djup	per m ¹	RMxxSPE-075	3.487	4.359
	Bänkskivor upp till	900 mm djup	per m ¹	RMxxSPE-090	3.663	4.579
	Bänkskivor upp till	1200 mm djup	per m ¹	RMxxSPE-120	4.653	5.816

Plywood utan kantbearbetning

Maxlängden för bänkskivor upp till 600 mm breda är 5100 mm
För övriga bredder är maxlängden 4000 mm

Hörnalösningar			Order nr.	exkl moms	inkl moms
Hörnlösning 1	(vinkellösning)		styck RMxxSPE-HV1	726	908
Hörnlösning 2	(diagonallösning)		styck RMxxSPE-HV2	946	1.183
Hörnlösning 3	(vinklad sektion med geringsled)		styck RMxxSPE-HV3	5.500	6.875
Hörnlösning 3a	(snedställd hörndel med vinklad koppling)		styck RMxxSPE-HV3A	6.160	7.700
Hörnlösning 4	(helvinkelsektion med geringsled)		styck RMxxSPE-HV4	8.294	10.368
Hörnlösning 4a	(helvinkelsektion med geringsled)		styck RMxxSPE-HV4A	8.294	10.368









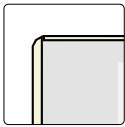

Komplett med monteringsatts.



Bänkskiva TopLaminate DE 2618 Green River



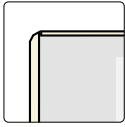



2

Ply-wood

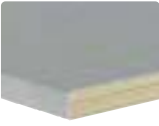
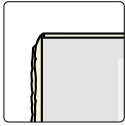



ABS/PP kant		Order nr.	exkl moms	inkl moms
  <p>2mm ABS/PP- kantbearb. 20 till 38mm hög inkl. fas</p>	ABS/PP 25 mm	 per m ¹ RM25SPE-ABS	583	729
	ABS/PP 32 mm	 per m ¹ RM32SPE-ABS	583	729
	ABS/PP 38 mm	 per m ¹ RM38SPE-ABS	583	729
	ABS/PP 50 mm	 per m ¹ RM50SPE-ABS	1.705	2.131
	ABS/PP 60 mm	 per m ¹ RM60SPE-ABS	1.892	2.365
	ABS/PP 80 mm	 per m ¹ RM80SPE-ABS	2.277	2.846
  <p>2mm ABS / PP kant 50 till 98mm hög med fasett</p>	ABS/PP 98 mm	 per m ¹ RM98SPE-ABS	2.475	3.094

ABS = PP

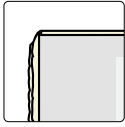
Det som kallas ABS, är faktiskt PP. PP står för polypropen, ett material som är ett mer miljövänligt material än ABS. Dessutom har det bättre motstånd mot värme och kemiska ämnen och det gulnar inte. Dessutom finns det inga andra skillnader: PP ser ut som ABS och finns i alla laminatfärger i vår kollektion. När du väljer en främre sida av ABS/PP, kommer alla andra sidor att ha samma kantbehandling.

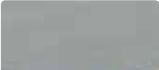
Kant mejslad		Order nr.	exkl moms	inkl moms
  <p>2mm PPFR-kant 25 till 38mm hög med fasett</p>	PPFR 25 mm	 per m ¹ RM25SPE-PPFR	1.012	1.265
	PPFR 32 mm	 per m ¹ RM32SPE-PPFR	1.012	1.265
	PPFR 38 mm	 per m ¹ RM38SPE-PPFR	1.012	1.265
	PPFR 50 mm	 per m ¹ RM50SPE-PPFR	2.090	2.613
	PPFR 60 mm	 per m ¹ RM60SPE-PPFR	2.310	2.888

  <p>2 mm PPFR kant 50 och 62 mm hög med fasett</p>

Aluminium kant		Order nr.	exkl moms	inkl moms
 	ALF 38 mm	 per m ¹ RM38SPE-ALF	792	990
	ALF 62 mm	 per m ¹ RM60SPE-ALF	2.365	2.956

3 mm aluminium kantbearbetning, höjd 38 mm inkl. fas

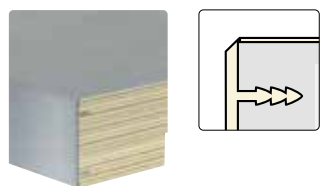

3 mm aluminium kant 62 mm hög inkl. fas

Olika versioner		Order nr.	exkl moms	inkl moms
Färger utanför kollektionen (avbokning är inte möjlig)	(tillägg/upsättning)	styck HPL-KBCTOES	3.850	4.813
*Färger utöver sortimentet på förfrågan!				
Undersidan i samma färg som bänkskivan	(min 0,2 m ²)	per m ² RMxxSPE-A-ONDK	1.122	1.403
Träemballage till bänkskivor (för kriterierna, se produktinformation)	(tillägg/upsättning)	styck KRAT-HPL-ST	2.398	2.998
* Endast möjligt i Greengridz				

Profiler				
Lös kantlist (HPL), upp till tjocklek 38 mm		per m ¹	RMxxSPE-A-LOS	72 89
Separat kantlist (HPL) för sidorna, för tjockare än 38 mm		per m ¹	RMxxSPE-AO-LOS	220 275

Urtag				
Urtag för ovanpåliggande håll el. diskho		styck	RMxxSPE-KPL	325 406
Hål för blandare (ange diametern)		styck	RMxxSPE-KRG	171 213
Hål för blandare i diskho (ange diametern)		styck	RMxxSPE-KRG035	270 337

Extra arbeten				
Skev kant (med kantbearbetning från 50x50 mm)		styck	RMxxSPE-SCH	869 1.086
Rundat avslut upp till 38 mm hög (radie min. 50 mm)		styck	RMxxSPE-R-ABS	1.089 1.361
Rundat avslut i tjockare version (radie min. 70 mm)*		styck	RMxxSPE-R-ABSx	1.364 1.705
Inre rundning upp till 38 mm (radie min. 70 mm)*		styck	RMxxSPE-BR-ABS	1.364 1.705
Rundat invändigt hörn i tjockare version (radie min.70 mm)*		styck	RMxxSPE-BR-ABSx	1.485 1.856
L- hak utan kantbearbetning		styck	RMxxSPE-KOLOM	561 701
L-hak med kantbearbetning 2 sidor		styck	RMxxSPE-KOL-A	924 1.155
U-hak med kantbearbetning 3 sidor		styck	RMxxSPE-KOL3-A	1.133 1.416

Beräkna alltid kant-/bearbetningar separat.

*Inte möjligt med en ALF-kant

NAW8, vägghpanel EASY (inkl. alla bänkskivfärger)			Order nr.	exkl moms	inkl moms
	Vägghpaneler 100 upp till	250 mm hög*	per m ¹ NAW-0-025	814	1.018
	Vägghpaneler upp till	600 mm hög	per m ¹ NAW-0-060	1.100	1.375
	Vägghpaneler upp till	900 mm hög	per m ¹ NAW-0-090	1.881	2.351
	Vägghpaneler upp till	1200 mm hög	per m ¹ NAW-0-120	2.134	2.668
<p>Minsta höjd på en vägghpanel är 100 mm. Den maximala längden är 4000 mm med undantag för dekoren som har en maximal längd på 5100 mm i färgalternativen.</p>					

NAW8, vägghpaneler CLASSIC					
	Vägghpaneler 100 upp till	250 mm hög*	per m ¹ NAW-1-025	1.254	1.568
	Vägghpaneler upp till	600 mm hög	per m ¹ NAW-1-060	2.266	2.833
	Vägghpaneler upp till	900 mm hög	per m ¹ NAW-1-090	3.707	4.634
	Vägghpaneler upp till	1200 mm hög	per m ¹ NAW-1-120	4.587	5.734
<p>Minsta höjd på en vägghpanel är 100 mm. Maxlängden är 4000 mm.</p>					

Vi rekommenderar alltid att du installerar en BP-saver för att skydda vägghpanelen mot värme.
*Maximal längd är 3500 mm



Vägghpanel Toplaminat DE 1400 Sparkle Gold

Kantbearbetning		Order nr.	exkl moms	inkl moms
Kantlist (HPL) Easy-kollektionen	per m ¹	NAW-A-NW	215	268
Kantlist (HPL) Classic-kollektionen	per m ¹	NAW-A-CPU	374	468
Lös kantrensa (HPL) användning för sidorna, Easy-kollektion	per m ¹	NAW-A-LOS	72	89
Lös kantlist (HPL) att använda för sidorna, Classic-kollektion	per m ¹	NAW-A-LOS-CPU	226	282

Avvikande version					
Färger utanför kollektionen (avbokning är inte möjlig)	(tillägg/upsättning)	styck	HPL-KBCTOES	3.850	4.813
*Färger utöver sortimentet på förfrågan!					

Extra arbeten					
Skev kant (med kantbearbetning från 50x50 mm)		styck	NAW-SCHUIN	869	1.086
Rundat hörn (radie min. 50 mm) *		styck	NAW-ROND	1.089	1.361
Inre avrundning (radie min. 50 mm)*		styck	NAW-BR-A	1.364	1.705
L- hak utan kantbearbetning		styck	NAW-KOLOM	561	701
L-hak med kantbearbetning 2 sidor		styck	NAW-KOL-A	924	1.155
U-hak med kantbearbetning 3 sidor		styck	NAW-KOL3-A	1.133	1.416
Håltagning för vägguttag (diam. 70 mm)		styck	NAW-KRG070	314	392
Delar att ansluta stänkskydd		per m ¹	NAW-VEER	286	358
Rak anslutning inkl. anslutningslist		styck	NAW-HVR	226	282

Beräkna alltid kant-/bearbetningar separat.

Väggspanelprofil skruvmodell (max. 600mm)					
	Längd 2650 mm - aluminium	styck	RAF-AWP-265-ALU	468	584
	Längd 4100 mm - aluminium	styck	RAF-AWP-410-ALU	616	770
	Måttbeställning - aluminium	per m ¹	RAF-AWP-OPM1-ALU	231	289
	Måttbeställning - svart	per m ¹	RAF-AWP-OPM1-ZWA	231	289

135° väggpanelsprofil (max. 6000 mm)					
	Aluminium	per m ¹	RAF-AWP-135GRD-ALU	231	289
	Svart	per m ¹	RAF-AWP-135GRD-ZWA	231	289

90° väggpanelsprofil (max 600 mm)					
	Aluminium	per m ¹	RAF-AWP-90GRD-ALU	231	289
	Svart	per m ¹	RAF-AWP-90GRD-ZWA	231	289

Vägganslutningsprofil Piccolo (inkl. självhäftande remsa)					
	Rostfritt stål 14 x 14 x 3000 mm	styck	260665	275	344
	ALU look 14 x 14 x 3000 mm	styck	260666	275	344

Beställ profilerna tillsammans med väggspanelerna för att säkerställa en komplett leverans.

2



Stödsida 24 mm tjock
två sidor med TopLaminat, en lång
synlig sida med ABS/PP*

Stöd-
sidor

GPSTOL 25			Order nr.	exkl moms	inkl moms
Stödsidor upp till	380 mm djup	per m ¹	GPSTOL25-038	2.453	3.066
Stödsidor upp till	600 mm djup	per m ¹	GPSTOL25-060	2.618	3.273
Stödsidor upp till	900 mm djup	per m ¹	GPSTOL25-090	3.564	4.455
Stödsidor upp till	1200 mm djup	per m ¹	GPSTOL25-120	4.521	5.651

Maxlängden är 4000 mm.

extra arbeten

ABS/PP kant på ovan, under el. baksidan	per m ¹	GPSTOL25-ABS-FL	583	729
PPFR kant på framsidan (istället för ABS/PP)	per m ¹	GPSTOL25-PPFR	407	509
PPFR-finish mejslad kant på över under och baksida	per m ¹	GPSTOL25-PPFR-FL	1.012	1.265

GPSTOL 32



Stödsida 32 mm tjock
två sidor med TopLaminat, en lång
synlig sida med ABS/PP*

Stödsidor upp till	380 mm djup	per m ¹	GPSTOL32-038	2.541	3.176
Stödsidor upp till	600 mm djup	per m ¹	GPSTOL32-060	2.794	3.493
Stödsidor upp till	900 mm djup	per m ¹	GPSTOL32-090	3.817	4.771
Stödsidor upp till	1200 mm djup	per m ¹	GPSTOL32-120	4.785	5.981

Maxlängden är 4000 mm.

extra arbeten

ABS/PP kant på ovan, under el. baksidan	per m ¹	GPSTOL32-ABS-FL	583	729
PPFR kant på framsidan (istället för ABS/PP)	per m ¹	GPSTOL32-PPFR	407	509
PPFR-finish mejslad kant på över under och baksida	per m ¹	GPSTOL32-PPFR-FL	1.012	1.265

GPSTOL 39



Stödsida 39 mm tjock
två sidor med TopLaminat, en lång
synlig sida med ABS/PP*

Stödsidor upp till	380 mm djup	per m ¹	GPSTOL39-038	2.992	3.740
Stödsidor upp till	600 mm djup	per m ¹	GPSTOL39-060	3.080	3.850
Stödsidor upp till	900 mm djup	per m ¹	GPSTOL39-090	4.147	5.184
Stödsidor upp till	1200 mm djup	per m ¹	GPSTOL39-120	5.137	6.421

Maxlängden är 4000 mm.

extra arbeten

ABS/PP kant på ovan, under el. baksidan	per m ¹	GPSTOL39-ABS-FL	583	729
PPFR kant på framsidan (istället för ABS/PP)	per m ¹	GPSTOL39-PPFR	407	509
PPFR-finish mejslad kant på över under och baksida	per m ¹	GPSTOL39-PPFR-FL	1.012	1.265
ALF Alu. kant på framkanten (i stället för ABS/PP)	per m ¹	GPSTOL39-ALF	220	275
ALF Alu. kantlist på ovan, under el baksidan	per m ¹	GPSTOL39-ALF-FL	649	811

*Vänligen ange alla kantprofiler på ritningen. Stödsidor har som standard bearbetning på tre sidor. Andra sidor kan bearbetas mot tillägg. Om du beställer en färg med en struktur, ange tydligt strukturriktningen. Skicka alltid köksritningen eller ett bänkskiveschema. **OBS: Räkna alltid med 2 mm överhäng i längd och djup när du kombinerar bänkskivor med stödsida.**

GPSTOL 50



Stödsida 50 mm tjock
två sidor med TopLaminat, en lång
synlig sida med ABS/PP*

			per m ¹	Order nr.	exkl moms	inkl moms
Stödsidor upp till	380 mm djup			GPSTOL50-038	3.619	4.524
Stödsidor upp till	600 mm djup			GPSTOL50-060	3.817	4.771
Stödsidor upp till	900 mm djup			GPSTOL50-090	4.774	5.968
Stödsidor upp till	1200 mm djup			GPSTOL50-120	5.797	7.246

Maxlängden är 3000 mm

Extra arbeten

ABS/PP kant på ovan, under el. baksidan	per m ¹	GPSTOL50-ABS-FL	693	866
PPFR kant på framsidan (istället för ABS/PP)	per m ¹	GPSTOL50-PPFR	407	509
PPFR-finish mejslad kant på över under och baksida	per m ¹	GPSTOL50-PPFR-FL	1.089	1.361

GPSTOL 60



Stödsida 58 mm tjock
två sidor med TopLaminat, en lång
synlig sida med ABS/PP*

Stödsidor upp till	380 mm djup			GPSTOL60-038	3.773	4.716
Stödsidor upp till	600 mm djup			GPSTOL60-060	3.916	4.895
Stödsidor upp till	900 mm djup			GPSTOL60-090	4.906	6.133
Stödsidor upp till	1200 mm djup			GPSTOL60-120	5.885	7.356

Maxlängden är 3000 mm

Extra arbeten

ABS/PP kant på ovan, under el. baksidan	per m ¹	GPSTOL60-ABS-FL	814	1.018
PPFR kant på framsidan (istället för ABS/PP)	per m ¹	GPSTOL60-PPFR	407	509
PPFR-finish mejslad kant på över under och baksida	per m ¹	GPSTOL60-PPFR-F	1.210	1.513

GPSTOL 80



Stödsida 70 mm tjock
två sidor med TopLaminat, en lång
synlig sida med ABS/PP*

Stödsidor upp till	380 mm djup			GPSTOL80-038	4.048	5.060
Stödsidor upp till	600 mm djup			GPSTOL80-060	4.257	5.321
Stödsidor upp till	900 mm djup			GPSTOL80-090	5.412	6.765
Stödsidor upp till	1200 mm djup			GPSTOL80-120	6.369	7.961

Maxlängden är 3000 mm

Extra arbeten

ABS/PP kant på ovan, under el. baksidan	per m ¹	GPSTOL80-ABS-FL	858	1.073
---	--------------------	-----------------	-----	--------------

*Vänligen ange alla kantprofiler på ritningen. Stödsidor har som standard bearbetning på tre sidor. Andra sidor kan bearbetas mot tillägg. Om du beställer en färg med en struktur, ange tydligt strukturriktningen. Skicka alltid köksritningen eller ett bänkskiveschema. **OBS: Räkna alltid med 2 mm överhäng i längd och djup när du kombinerar bänkskivor med stödsida.**

GPSTOL 98



Stödsida 98 mm tjock
två sidor med TopLaminat, en lång
synlig sida med ABS/PP*

Stöd-
sidor

			Order nr.	exkl moms	inkl moms
Stödsidor upp till	380 mm djup	per m ¹	GPSTOL98-038	4.048	5.060
Stödsidor upp till	600 mm djup	per m ¹	GPSTOL98-060	4.257	5.321
Stödsidor upp till	900 mm djup	per m ¹	GPSTOL98-090	5.412	6.765
Stödsidor upp till	1200 mm djup	per m ¹	GPSTOL98-120	6.369	7.961

Maxlängden är 3000 mm

Extra arbeten

ABS/PP kant på ovan, under el. baksidan	per m ¹	GPSTOL98-ABS-FL	913	1.141
---	--------------------	-----------------	-----	--------------

*Vänligen ange alla kantprofiler på ritningen. Stödsidor har som standard bearbetning på tre sidor. Andra sidor kan bearbetas mot tillägg. Om du beställer en färg med en struktur, ange tydligt strukturriktningen. Skicka alltid köksritningen eller ett bänkskiveschema. **OBS: Räkna alltid med 2 mm överhäng i längd och djup när du kombinerar bänkskivor med stödsida.**

Konsol för skivor i Greengridz

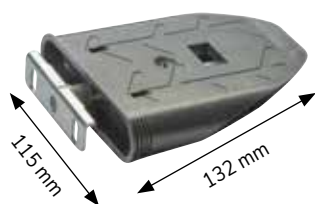

Konsol monterad i Greengridz stödsida 39	styck	GPSTOL39-PDG	374	468
Konsol monterad i Greengridz stödsida 50	styck	GPSTOL50-PDG	374	468
Konsol monterad i Greengridz stödsida 60	styck	GPSTOL60-PDG	374	468
Håltagning för spotlight 57mm	styck	SUIT-KPL-SPOT57	325	406
Håltagning spotlight 68mm	styck	SUIT-KPL-SPOT68	325	406

djup	kg	djup(mm)	kg / m ²
		170	180
		200	160
		250	100



Möjligt med Greengridz-hyllor på 39, 50 och 60 mm tjocka.
Maxlängd: min. 300mm, max. 4000mm
Bänkskivans djup min. 170mm, max. 250mm
Vid varje förlängning på 500 mm, beställ en extra hyllbärare.

Håltagning för spotlight (valfritt) i mitten av hyllan. Markera centrumavståndet på ritningen.
I genomsnitt en beslag per 400 mm.
Ingen håltagning möjlig vid beslagets placering.

STOL 25



Stödsida 25 mm tjock
två sidor med TopLaminat, en lång synlig sida med ABS/PP*

			Order nr.	exkl moms	inkl moms
Stödsidor upp till	380 mm djup	per m ¹	STOL-25-038	2.849	3.561
Stödsidor upp till	600 mm djup	per m ¹	STOL-25-060	3.201	4.001
Stödsidor upp till	900 mm djup	per m ¹	STOL-25-090	4.389	5.486
Stödsidor upp till	1200 mm djup	per m ¹	STOL-25-120	5.511	6.889

Maxlängden är 4000 mm.

extra arbeten

ABS/PP kant på ovan, under el. baksidan	per m ¹	STOL-25-ABS-FL	583	729
PPFR kant på framsidan (istället för ABS/PP)	per m ¹	STOL-25-PPFR	407	509
PPFR-finish mejslad kant på över under och baksida	per m ¹	STOL-25-PPFR-FL	1.012	1.265

STOL 32



Stödsida 32 mm tjock
två sidor med TopLaminat, en lång synlig sida med ABS/PP*

Stödsidor upp till	380 mm djup	per m ¹	STOL-32-038	2.926	3.658
Stödsidor upp till	600 mm djup	per m ¹	STOL-32-060	3.311	4.139
Stödsidor upp till	900 mm djup	per m ¹	STOL-32-090	4.532	5.665
Stödsidor upp till	1200 mm djup	per m ¹	STOL-32-120	5.654	7.068

Maxlängden är 4000 mm.

extra arbeten

ABS/PP kant på ovan, under el. baksidan	per m ¹	STOL-32-ABS-FL	583	729
PPFR kant på framsidan (istället för ABS/PP)	per m ¹	STOL-32-PPFR	407	509
PPFR-finish mejslad kant på över under och baksida	per m ¹	STOL-32-PPFR-FL	1.012	1.265

STOL 39



Stödsida 39 mm tjock
två sidor med TopLaminat, en lång synlig sida med ABS/PP*

Stödsidor upp till	380 mm djup	per m ¹	STOL-39-038	3.465	4.331
Stödsidor upp till	600 mm djup	per m ¹	STOL-39-060	3.652	4.565
Stödsidor upp till	900 mm djup	per m ¹	STOL-39-090	4.906	6.133
Stödsidor upp till	1200 mm djup	per m ¹	STOL-39-120	6.083	7.604

Maxlängden är 4000 mm.

extra arbeten

ABS/PP kant på ovan, under el. baksidan	per m ¹	STOL-39-ABS-FL	583	729
PPFR kant på framsidan (istället för ABS/PP)	per m ¹	STOL-39-PPFR	407	509
PPFR-finish mejslad kant på över under och baksida	per m ¹	STOL-39-PPFR-FL	1.012	1.265
ALF Alu. kant på framkanten (i stället för ABS/PP)	per m ¹	STOL-39-ALF	220	275
ALF Alu. kantlist på ovan, under el baksidan	per m ¹	STOL-39-ALF-FL	649	811

*Vänligen ange alla kantprofiler på ritningen. Stödsidor har som standard bearbetning på tre sidor. Andra sidor kan bearbetas mot tillägg. Om du beställer en färg med en struktur, ange tydligt strukturriktningen. Skicka alltid köksritningen eller ett bänkskiveschema. **OBS: Räkna alltid med 2 mm överhäng i längd och djup när du kombinerar bänkskivor med stödsida.**

Justerbara fötter



Justerbara fötter inkl. muttrar
(minst 10 mm, max 30 mm)

per 10 st. STOL-STEL10

exkl moms

275

inkl moms

344

OBS: Inte möjligt i Greengridz stödsidor.

2

Stöd-
sidor



Bänkskiva TopLaminat Nordic Wood

MAKE YOUR VISIONS WORK.



Träprodukter som erbjuder perspektiv.

Pfleiderer omvandlar dina idéer till praktiska lösningar med snygga Duropal-dekorer, funktionella ytor och innovativa kärnbrädor. Ta en titt på vårt unika produktsortiment och designkollektionen 2021-2024!

pfleiderer.com

DUROPAL

thermopal

 PFLEIDERER

Fördelar



Extra tjockt laminat



Grov struktur



Unika färger



Hållbart med Greengridz



Semi-limmad

ikoner



Prisgrupp som denna artikel tillhör. Vissa artiklar har en annan rabatt, detta nämns separat.



Maxlängd



Maxdjup



Ett mönster med ådring fortsätter inte automatiskt i andra delar av bänkskivan.



Horisontell mönsterriktning



Design med knottor



Riktning



Stor färgskillnad på olika skivor.



Ny färg i kollektionen

Kvalitet



Carb2



FSC®-certifikat



Svanen



AMK



DECORTOP

Innehåll:

- 3.3 Färgval
- 3.8 Produktinformation

Greengridz

- 3.12 Greengridz
- 3.13 Greengridz hörnanslutning och kantbearbetningar
- 3.14 Greengridz extra arbeten

Plywood

- 3.15 RM (plywood)
- 3.16 RM hörnskarvar och kantbearbetningar
- 3.17 RM extra arbeten

Väggpaneler

- 3.18 Väggpaneler







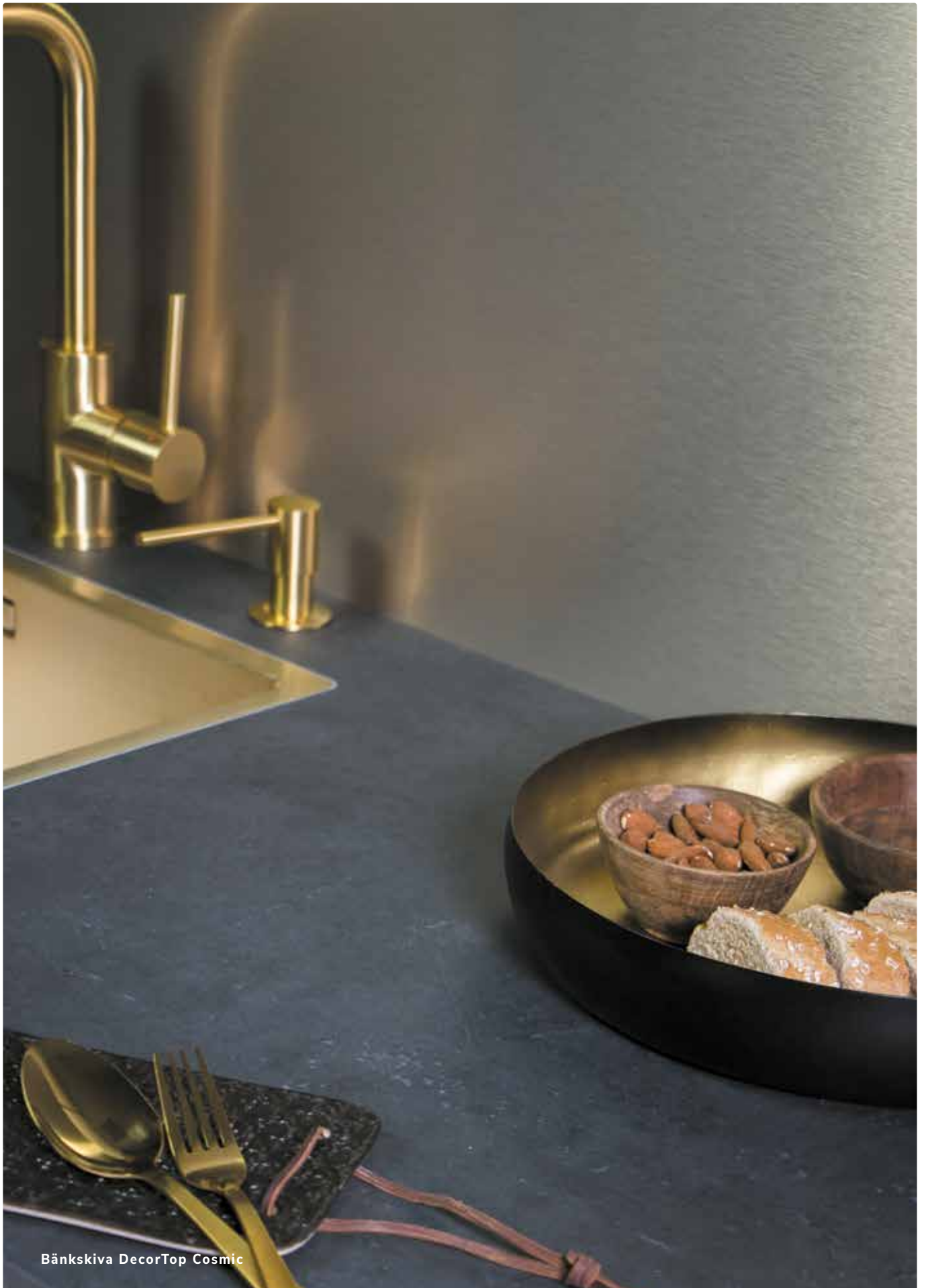



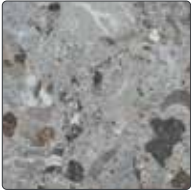







Stödsidor

- 3.19 Greengridz stödsidor
- 3.22 Plywood stödsidor













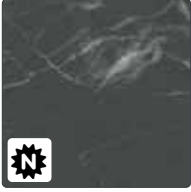







3



















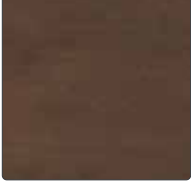

Bänkskiva DecorTop Cosmic

Classic		Färgprov	Hel skiva
Färg: Max. mått	Blend Rock 4000 1200		
Färg: Max. mått	Braveheart 4000 1200		
Färg: Max. mått	Calipso 4000 1200		
Färg: Max. mått	Clay 4000 1200		
Färg: Max. mått	Coast 4000 1200		
Färg: Max. mått Egenskaper:	Cobra 4000 1200 		
Färg: Max. mått	Cosmic 4000 1200		
Färg: Max. mått Egenskaper:	Country 4000 1200 		

Dom tryckta färgproverna är endast vägledande. Avvikelser kan förekomma och vi rekommenderar att Ni alltid ser ett prov.

Classic		Färgprov	Hel skiva
Färg: Max. mått	Craft 4000 1200		
Färg: Max. mått Egenskaper:	Discovery 4000 1200 	 	
Färg: Max. mått Egenskaper:	Eclipse 4000 1200 		
Färg: Max. mått	Ethnic 4000 1200		
Färg: Max. mått Egenskaper:	Grizzly 4000 1200 		
Färg: Max. mått Egenskaper:	Groove 4000 1200 		
Färg: Max. mått	Merope 4000 1200		
Färg: Max. mått	Modest Gold 4000 1200		

Dom tryckta färgproverna är endast vägledande. Avvikelse kan förekomma och vi rekommenderar att Ni alltid ser ett prov.

Classic		Färgprov	Hel skiva
Färg: Max. mått	Moonscape 4000 1200		
Färg: Max. mått	Nature 4000 1200		
Färg: Max. mått Egenskaper:	Ranger 4000 1200 		
Färg: Max. mått	Rocket 4000 1200		
Färg: Max. mått Egenskaper:	Rusty 4000 1200 		
Färg: Max. mått	Starship 4000 1200		
Färg: Max. mått Egenskaper:	Treasure 4000 1200 		
Färg: Max. mått	Wild Silver 4000 1200		

Dom tryckta färgproverna är endast vägledande. Avvikelser kan förekomma och vi rekommenderar att Ni alltid ser ett prov.

Färg

max mått

Egenskaper

Classic		
Blend Rock	4000 x 1200 mm	
Braveheart	4000 x 1200 mm	
Calipso	4000 x 1200 mm	
Clay	4000 x 1200 mm	
Coast	4000 x 1200 mm	
Cobra	4000 x 1200 mm	
Cosmic	4000 x 1200 mm	
Country	4000 x 1200 mm	
Craft	4000 x 1200 mm	
Discovery	4000 x 1200 mm	
Eclipse	4000 x 1200 mm	
Ethnic	4000 x 1200 mm	
Grizzly	4000 x 1200 mm	
Groove	4000 x 1200 mm	
Merope	4000 x 1200 mm	
Modest Gold	4000 x 1200 mm	
Moonscape	4000 x 1200 mm	
Nature	4000 x 1200 mm	
Ranger	4000 x 1200 mm	
Rocket	4000 x 1200 mm	
Rusty	4000 x 1200 mm	
Starship	4000 x 1200 mm	
Treasure	4000 x 1200 mm	
Wild Silver	4000 x 1200 mm	

Utgående färger 2022 (finns så länge lagret räcker)

Stream

Utgående färger 2023 (inte längre tillgänglig)

Cliff

3

Uppgifter om förklaringar

- Horisontell mönsterriktning
- Design med knotttror
- Ett mönster med ådring fortsätter inte automatiskt i andra delar av bänkskivan.
- Riktning
- Decor innehåller dekorativa repor
- Ny färg i kollektionen
- Stor färgskillnad. Dessa färger kännetecknas av stora färgskillnader i skivan, från ljus till mörk eller en ven. Stora kontraster och- eller färgskillnader kan förekomma, speciellt vid ev. skarvar. Informera alltid om detta vid säljtillfället.



Detaljbild skarv.



Detaljbild skarv: bänkskivans mönster följer inte som standard.

Observera att på grund av en kombination av ljus och textur kan optiska färgskillnader förekomma mellan skivorna vid skarvar.



Bänkskiva DecorTop Etnic

Material

Uppbyggnad

Yta

1 mm hpl (högtryckslaminat) med svart kärna: består av hartsimpregnerade cellulosalager, sammanfogat under högt tryck.

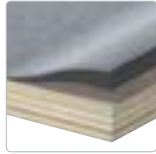

Kärnmaterial

limmas på Greengridz eller plywood.

Produktbeskrivning

Max. mått 4000 x 1200 mm
 tjocklek: beroende på materialet i kärnan
 vikt Greengridz 38 mm: 8 kg/m²
 Användningsområden: skräddarsydda bänkskivor, vägghpanel & stödsidor

Egenskaper

Fördelar

- > Exklusiva färger och unika, konkreta texturer
- > Stort format, vilket ger nästan obegränsad möjligheter för anpassning
- > Stort format ger färre skarvar
- > Konkurrenskraftiga priser
- > Snabb leverans
- > Vattentålig (plywood och Greengridz)
- > Mycket stabil pga. dubbelsidig laminering (Greengridz)
- > FSC-certifierad
- > Relativt liten ekologisk påverkan (Greengridz)
- > Mindre CO₂ koldioxidutsläpp (Greengridz)
- > CARB2 kvalitetsmärkt (Greengridz)
- > Svanenmärkt
- > Lätt vikt (Greengridz)
- > Bionedbrytbar och 100% återvinningsbar (Greengridz)

Viktigt:

- > Använd skärbräda (repor, brännmärken, sprickor på grund av slag och stötar kan inte repareras)!
- > Bänkskivor i mörka färger är inte mer repkänsliga än andra färger. Repor är dock mer synliga (repor omfattas inte av garantin)
- > Använd endast DecorTop vägghpaneler bakom hällen i kombination med en BP-Saver.
- > en kombination av ljus och struktur kan orsaka färgskillnader mellan skivorna vid skarvar. Detta beroende på materialet och är inget skäl till reklamation.
- > På grund av den djupare ytstrukturen krävs det rengöring på ett mer regelbundet och intensivt sätt.
- > Fläckar som uppkommer under installationen eller

fläckar som uppstår på grund av användning av bänkskivan är ingen reklamerationsorsak

- > för garanti och allmänna villkor se www.dekkernordic.se

Order

- > beräkning av längder, avrunda upp till 100mm (min. 600 mm)
- > Standard (dimensionstolerans 2 mm (längd, djup, höjd)
- > minsta bänkskivans längd för två (eller fler) delar är 110 mm (pga skarven)
- > minsta höjd vid väggskivor är 100 mm
- > Beräkna alltid kant-/bearbetningar separat.
- > När det gäller vägghpaneler och skarvar så är inte strukturer och mönster kontinuerliga då olika ämnen skarvas ihop (beställ bänkskivor med utskjutande delar i ett stycke på grund av skillnaden i mönstren och strukturerna om anslutningsbultar används!).
- > det finns en risk för färgskillnader mellan delarna vid upprepade leveranser eller omleveranser. Detta är inget skäl till reklamation
- > vid förtjockade kanter bör alla utskärningar nämnas för att modifiera gränserna vid behov.
- > Vid en ovanpåliggande diskho görs endast urtaget; diskhon kommer inte att installeras. Planmonterad och underlimmad diskho monteras alltid för att garantera fuktsäkerhet
- > Vi avråder starkt från undermonterade diskhoar som inte är installerade från fabrik. Med anledning av att även en plywood bänkskiva skulle bli skadad av den långvariga effekten av fukt vid kanten. Detta är ingen reklamerationsorsak.
- > När det gäller fristående gasapparater ska brännarna placeras minst på samma höjd som bänkskivans ovansida. Detta för att förhindra (brand)skador på bänkskivan och/eller att kantfinishen lossnar.
- > Vid ett mönstrat eller en kontrasterande yta vid hörnskarvar kan färgskillnader förekomma vid skarven eller på grund av ljuset och / eller riktningen.
- > Beställningen skall innehålla: färg, bänkskiveritning med mått, urtag (inklusive typ av diskho och/eller håll), mått vid urtag, skåpdjup vid högskåp, typ av kant och där denna kant ska vara (om diskmaskinen finns med kommer en monteringsremsa att medfölja) och helst en ritning av köket.
- > Skicka alltid en ritning och en förklaring från ditt orderprogram. Om du skickar båda, kommer vi att jobba enligt ritningen. Kontrollera alltid din orderbekräftelse, eftersom den är bindande!.
- > Vi behöver din ritning minst 5 veckor innan önskad leverans.

- > för frihängande sektioner och skivor med spännvidd, observera de max mått som anges nedan. Om avstånden är större behövs ytterligare stöd (med hjälp av stångstöd/bordsben, massiv vägg eller L-profil).

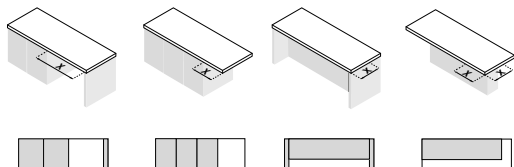

Tjocklek (mm)	x = max. (mm):	x = max. (mm):	x = max. (mm):	x = max. (mm):
Greengridz 25 / 32 / 38	800 / 1400 / 1500	300 / 500 / 500	300 / 500 / 500	200 / 400 / 400
Greengridz 50 / 60 / 80	1600 / 1800 / 1900	500 / 600 / 700	500 / 600 / 700	400 / 500 / 600
Plywood 25 / 32 / 38	1200 / 1300	400 / 400	400 / 400	300 / 300
Plywood 50 till 100	1200	400	400	300

Skicka alltid med en ritning och en förklaring. Om du skickar båda, kommer vi att jobba enligt ritningen. Kontrollera alltid din orderbekräftelse, eftersom den är bindande!

Kärnmaterial

- > **DTGP:** lättviktigt vattentåligt bänkskivmaterial (Greengridz), lämpligt för infälld montering av diskbankar.
- > **DTRM:** vattentåligt limmad plywood, lämplig för planmonterad eller infälld- undermonterad diskho.

Kantlister

- > **Rak kant DT:** även i 50 till 98 mm höjd (bänkskivan är tjockare runt om)
- > **Aluminiumkant ALF:** 3 mm fasad; 38 mm standard; finns även i 62 mm höjd (bänkskivan är tjockare runt om)

Andra modeller

- > **DTNAW:** 8 mm mdf-material för väggspaneler, framsidan är färdigbehandlad med DecorTop, baksida med fukttåligt kraftpapper
- > **DTGP-STOL 25 till och med DTGP-STOL 98:** greengridz sidopanel, för montering på kökets sida så att bordsskivan ligger (minst) 2 mm över den; standardutförande på tre sidor, med DecorTop, andra sidor mot extra kostnad (endast med DT); färger utanför kollektionen är inte möjliga. Topplagret på DTGP-STOL 50 to DTGP-STOL 98 is 6 mm istället för 4 mm.

- > **DTSTOL 25 till DTSTOL 39** sidopaneler gjorda av plywood; för montering på sidan av köket så att toppen överlappar den med (min.) 2 mm; standardfinishad på tre sidor med DecorTop, finish på andra sidor mot extra kostnad

Ändringar och avbeställningar

- > Indikeras i orderbekräftelsen.

Bänkskivor med en färg som inte ingår i standardsortimentet eller en diskbank utanför standardsortiment kan inte ändras eller annulleras (vi har beställt den speciellt för dig).

Leverans

- > Leveranstiden är upp till 4-5 veckor. Detta kan vara längre under semesterperioder.
- > träförpackning för extra skydd krävs: - Bänkskiva med diskho: bredare än 600 mm och längre än 4000 mm - Bänkskiva utan diskho: bredare än 900 mm och längre än 4000 mm extra kostnad är 218,00 € brutto exkl.
- > monteringsanvisningar och underhållsråd finns i broschyren. Garantivillkoren finns på vår hemsida.
- > OBS: För att undvika en trasig bänkskiva vid leverans kan det hända att en del av bänkskivan fortfarande är kvar i vissa urtag. Vi gör detta med bänkskivor med stora urtag eller en viss längd. Var vänlig beakta detta, särskilt när konsumenten själv installerar bänkskivan.

Kontrollera din order nogal! När fraktsedeln är undertecknad gäller inte klagomål el. reklamationer om ev. skador på produkterna att accepteras.

Mätning och montage

Se kapitlet "Tjänster"

Underhåll

Dagligt underhåll

Torka av bänkskivan dagligen med en disktrasa och tex ett mildt diskmedel. Skölj alltid noggrant med ljummet vatten och torka bänkskivan med en ren, torr handduk eller kökspapper. Detta absorberar rester av smuts och tvål- och vattenrester.

Periodiskt underhåll

Du kan också använda Top Cleaner, en speciell laminatrenöring som enkelt tar bort smuts från laminatet och lämnar en underbar frisk doft. Den här produkten finns i webbshop. Skölj alltid väl med ljummet vatten och torka bänkskivan med en ren, torr handduk eller kökspapper.

Ta bort specifika fläckar

Fett, kaffe/te, rött vin (blanka eller bruna fläckar)

Låt ett mildt diskmedel verka ett tag. Behandla sedan med en melaminsvamp. Fukta den något och tryck sedan ut den för tillräcklig friktion. Skölj alltid noggrant med ljummet vatten och torka bänkskivan med en ren, torr handduk eller kökspapper.

Tråkiga fläckar (svåra vita el. bruna)

Låt rengöringsmedlet verka ett tag. Behandla sedan med en melaminsvamp. Fukta den något och tryck sedan ut den för tillräcklig friktion. Skölj alltid noggrant med ljummet vatten och torka bänkskivan med en ren, torr handduk eller kökspapper.

Bläck, färg el. nikotin

Avlägsna bläck-, färg-, nikotin- eller tusch fläckar med lacknafta eller terpentin och melaminsvampen. Skölj alltid väl med ljummet vatten och torka med en ren, torr handduk eller hushållspapper.

Ta bort envisa fläckar

Använd en melamin svamp och lite diskmedel. Skölj alltid noggrant med ljummet vatten och torka toppen med en ren, torr handduk eller kökspapper. Har fläckarna eller ringarna minskat men ännu inte helt försvunnit? Upprepa sedan denna process. Denna behandling är inte för det dagliga underhållet av din bänkskiva!

Obs! Använd ALDRIG hårda slipmedel som stålull, sandpapper eller diamanter. De kan permanent skada bänkskivans yta!

Tips

- > Låt aldrig vätskor torka. Lämna inte fetter eller livsmedel på bänkskivan under onödigt lång tid.
- > Använd aldrig aggressiva rengöringsmedel tex. färgavlägsning, borst/metall, ugnstvättmedel, klor, avloppsrensare el. andra kemiska ämnen

Mer information!

Vill du veta mer om rengöring besök www.dekkernordic.se

#GREENGRIDZ CO² UTSLÄPP JÄMFÖRT MED PLYWOOD



För produktion av bänkskivor i Greengridz behövs mindre råmaterial (1: 3).



MULTIPLEX **75.30** (CO²)

GREENGRIDZ **15.91** (CO²)

Greengridz kräver mindre transport av råmaterial.



Under produktionsprocessen behövs mycket mindre energi jämfört med plywood.



CO² utsläpp för transport.

MULTIPLEX **24,66** (CO²)

GREENGRIDZ **3,27** (CO²)

På grund av den låga vikten av Greengridz kräver transport till kund betydligt mindre energi.

Distributionscentral



Totalt CO² utsläpp:

MULTIPLEX **130.95** (CO²)

GREENGRIDZ **53.45** (CO²)

Fördelen med Greengridz lätta vikt återspeglas också i transporten till slutanvändaren.



3

Green-gridz

DTGPR 25				Order nr.	exkl moms	inkl moms
	Bänkskivor upp till	250 mm djup	per m ¹	DTGPR25-025	1.650	2.063
	Bänkskivor upp till	600 mm djup	per m ¹	DTGPR25-060	2.068	2.585
	Bänkskivor upp till	650 mm djup	per m ¹	DTGPR25-065	2.354	2.943
	Bänkskivor upp till	750 mm djup	per m ¹	DTGPR25-075	2.761	3.451
	Bänkskivor upp till	900 mm djup	per m ¹	DTGPR25-090	2.970	3.713
	Bänkskivor upp till	1200 mm djup	per m ¹	DTGPR25-120	3.762	4.703

24 mm Greengridz utan kantlist Den maximala längden på DTRM 25 är 4000 mm

DTGPR 32						
	Bänkskivor upp till	250 mm djup	per m ¹	DTGPR32-025	1.727	2.159
	Bänkskivor upp till	600 mm djup	per m ¹	DTGPR32-060	2.090	2.613
	Bänkskivor upp till	650 mm djup	per m ¹	DTGPR32-065	2.376	2.970
	Bänkskivor upp till	750 mm djup	per m ¹	DTGPR32-075	2.849	3.561
	Bänkskivor upp till	900 mm djup	per m ¹	DTGPR32-090	3.003	3.754
	Bänkskivor upp till	1200 mm djup	per m ¹	DTGPR32-120	3.806	4.758

32 mm Greengridz utan kantlist Den maximala längden på DTGPR 32 är 4000 mm

DTGPR 38						
	Bänkskivor upp till	250 mm djup	per m ¹	DTGPR38-025	2.057	2.571
	Bänkskivor upp till	600 mm djup	per m ¹	DTGPR38-060	2.530	3.163
	Bänkskivor upp till	650 mm djup	per m ¹	DTGPR38-065	2.794	3.493
	Bänkskivor upp till	750 mm djup	per m ¹	DTGPR38-075	3.410	4.263
	Bänkskivor upp till	900 mm djup	per m ¹	DTGPR38-090	3.575	4.469
	Bänkskivor upp till	1200 mm djup	per m ¹	DTGPR38-120	4.609	5.761

38 mm Greengridz utan kantlist Den maximala längden på DTGPR 32 är 4000 mm

DTGPR 50						
	Bänkskivor upp till	250 mm djup	per m ¹	DTGPR50-025	2.057	2.571
	Bänkskivor upp till	600 mm djup	per m ¹	DTGPR50-060	2.530	3.163
	Bänkskivor upp till	650 mm djup	per m ¹	DTGPR50-065	2.794	3.493
	Bänkskivor upp till	750 mm djup	per m ¹	DTGPR50-075	3.410	4.263
	Bänkskivor upp till	900 mm djup	per m ¹	DTGPR50-090	3.575	4.469
	Bänkskivor upp till	1200 mm djup	per m ¹	DTGPR50-120	4.609	5.761

50 mm Greengridz utan kantlist Den maximala längden på DTGPR 50 är 4000 mm

DTGPR 60						
	Bänkskivor upp till	250 mm djup	per m ¹	DTGPR60-025	2.057	2.571
	Bänkskivor upp till	600 mm djup	per m ¹	DTGPR60-060	2.530	3.163
	Bänkskivor upp till	650 mm djup	per m ¹	DTGPR60-065	2.794	3.493
	Bänkskivor upp till	750 mm djup	per m ¹	DTGPR60-075	3.410	4.263
	Bänkskivor upp till	900 mm djup	per m ¹	DTGPR60-090	3.575	4.469
	Bänkskivor upp till	1200 mm djup	per m ¹	DTGPR60-120	4.609	5.761

58 mm Greengridz utan kantbearbetning Den maximala längden för DTGPR 60 är 4000 mm

DTGPR 80				Order nr.	exkl moms	inkl moms
	Bänkskivor upp till	250 mm djup	per m ¹	DTGPR80-025	2.057	2.571
	Bänkskivor upp till	600 mm djup	per m ¹	DTGPR80-060	2.530	3.163
	Bänkskivor upp till	650 mm djup	per m ¹	DTGPR80-065	2.794	3.493
	Bänkskivor upp till	750 mm djup	per m ¹	DTGPR80-075	3.410	4.263
	Bänkskivor upp till	900 mm djup	per m ¹	DTGPR80-090	3.575	4.469
	Bänkskivor upp till	1200 mm djup	per m ¹	DTGPR80-120	4.609	5.761

77mm Greengridz utan kantlist

Maxlängden på DTGPR 80 är 4000 mm

Hörnlösningar						
Hörnlösning 1	(vinkellösning)		styck	DTGPRxx-HV1	726	908
Hörnlösning 2	(diagonallösning)		styck	DTGPRxx-HV2	946	1.183
Hörnlösning 3	(vinklad sektion med geringsled)		styck	DTGPRxx-HV3	5.115	6.394
Hörnlösning 3a	(snedställd hörndel med vinklad koppling)		styck	DTGPRxx-HV3A	5.786	7.233
Hörnlösning 4	(helvinkelsektion med geringsled)		styck	DTGPRxx-HV4	7.854	9.818
Hörnlösning 4a	(helvinkelsektion med geringsled)		styck	DTGPRxx-HV4A	7.986	9.983

Komplett med monteringsatts.

Kantbearbetningar DecorTop							
		DT 25 mm		per m ¹	DTGPR25-DT25	583	729
		DT 32 mm		per m ¹	DTGPR32-DT32	583	729
		DT 38 mm		per m ¹	DTGPR38-DT38	583	729
		DT 50 mm		per m ¹	DTGPR50-DT50	1.122	1.403
		DT 60 mm		per m ¹	DTGPR60-DT60	1.298	1.623
		DT 80 mm		per m ¹	DTGPR80-DT80	1.683	2.104

1 mm DT-kant 25 till 38 mm hög med fasett

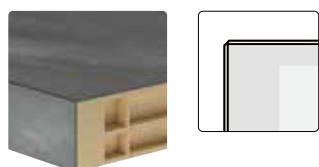

1 mm DT-kantbearbetning 50 till 80 mm hög med fasett

Aluminium kant							
		ALF 38 mm		per m ¹	DTGPR38-ALF	792	990

3 mm aluminium kant 38 mm hög inkl. fasett

Olika versioner		Order nr.	exkl moms	inkl moms
Undersidan i samma färg som bänkskivan	(min 0,2 m ²)	per m ² DTGPRxx-A-ONDK	1.408	1.760
Träemballage till bänkskivor (för kriterierna, se produktinformation)	(tillägg/upsättning)	styck KRAT-HPL-ST	2.398	2.998
Profiler				
Lös kantlist (DT) att använda för sidorna upp till tjocklek 38 mm		per m ¹ DTGPRxx-DT-LOS	94	117
Lös kantlist (DT) att framkanten från 50 mm upp till 80 mm tjocklek		per m ¹ DTGPRxx-DTO-LOS	292	364
Urtag				
Urtag för ovanpåliggande häll el. diskho		styck DTGPRxx-KPL	325	406
Hål för blandare (ange diametern)		styck DTGPRxx-KRG	171	213
Hål för blandare i diskho (ange diametern)		styck DTGPRxx-KRG035	270	337
Extra arbeten				
Skev kant (med kantbearbetning från 50x50 mm)		styck DTGPRxx-S	869	1.086
Rundat hörn DT upp till 38 mm (radie min 100 mm)		styck DTGPRxx-R-DT	1.089	1.361
Rundat hörn DT, höjd 50 till 80 mm (radie min 100 mm)*		styck DTGPRxx-R-DTO	1.364	1.705
Inre rundning DT upp till 38 mm (radie min 100 mm)*		styck DTGPRxx-BR-DT	1.364	1.705
Inre avrundning DT, höjd 50 till 80 mm (radie min 100 mm)		styck DTGPRxx-BR-DTO	1.485	1.856
L- hak utan kantbearbetning		styck DTGPRxx-KOLOM	561	701
L-hak med kantbearbetning 2 sidor		styck DTGPRxx-KOL-A	924	1.155
U-hak med kantbearbetning 3 sidor		styck DTGPRxx-KOL3-A	1.133	1.416

Beräkna alltid en kantbearbetning separat!

* Inte möjligt med en ALF-kantbehandling

DTRM 25			Order nr.	exkl moms	inkl moms
	Bänkskivor upp till	250 mm djup	per m ¹ DTRM25-025	1.782	2.228
	Bänkskivor upp till	600 mm djup	per m ¹ DTRM25-060	2.255	2.819
	Bänkskivor upp till	650 mm djup	per m ¹ DTRM25-065	2.563	3.204
	Bänkskivor upp till	750 mm djup	per m ¹ DTRM25-075	3.025	3.781
	Bänkskivor upp till	900 mm djup	per m ¹ DTRM25-090	3.168	3.960
	Bänkskivor upp till	1200 mm djup	per m ¹ DTRM25-120	4.092	5.115

25 mm plywood
utan kantbearbetning

Den maximala längden på DTRM 25 är 4000 mm

DTRM 32			Order nr.	exkl moms	inkl moms
	Bänkskivor upp till	250 mm djup	per m ¹ DTRM32-025	1.947	2.434
	Bänkskivor upp till	600 mm djup	per m ¹ DTRM32-060	2.354	2.943
	Bänkskivor upp till	650 mm djup	per m ¹ DTRM32-065	2.684	3.355
	Bänkskivor upp till	750 mm djup	per m ¹ DTRM32-075	3.223	4.029
	Bänkskivor upp till	900 mm djup	per m ¹ DTRM32-090	3.399	4.249
	Bänkskivor upp till	1200 mm djup	per m ¹ DTRM32-120	4.312	5.390

32 mm plywood
utan kantbearbetning

Den maximala längden på DTRM 32 är 4000 mm

DTRM 38			Order nr.	exkl moms	inkl moms
	Bänkskivor upp till	250 mm djup	per m ¹ DTRM38-025	2.332	2.915
	Bänkskivor upp till	600 mm djup	per m ¹ DTRM38-060	2.882	3.603
	Bänkskivor upp till	650 mm djup	per m ¹ DTRM38-065	3.168	3.960
	Bänkskivor upp till	750 mm djup	per m ¹ DTRM38-075	3.861	4.826
	Bänkskivor upp till	900 mm djup	per m ¹ DTRM38-090	4.059	5.074
	Bänkskivor upp till	1200 mm djup	per m ¹ DTRM38-120	5.203	6.504

38 mm plywood
utan kantbearbetning

Den maximala längden på DTRM 38 är 4000 mm

DTRM 50, 62, 80 och 98			Order nr.	exkl moms	inkl moms
	Bänkskivor upp till	250 mm djup	per m ¹ DTRMxx-025	2.332	2.915
	Bänkskivor upp till	600 mm djup	per m ¹ DTRMxx-060	2.882	3.603
	Bänkskivor upp till	650 mm djup	per m ¹ DTRMxx-065	3.168	3.960
	Bänkskivor upp till	750 mm djup	per m ¹ DTRMxx-075	3.861	4.826
	Bänkskivor upp till	900 mm djup	per m ¹ DTRMxx-090	4.059	5.074
	Bänkskivor upp till	1200 mm djup	per m ¹ DTRMxx-120	5.203	6.504

plywood
utan kantbearbetning

Den maximala längden på DTRM är 4000 mm



Ply-wood

Hörnlösningar

Order nr. exkl moms inkl moms

Hörnlösning 1	(vinkellösning)		styck	DTRMxx-HV1	726	908
Hörnlösning 2	(diagonallösning)		styck	DTRMxx-HV2	946	1.183
Hörnlösning 3	(vinklad sektion med geringsled)		styck	DTRMxx-HV3	5.797	7.246
Hörnlösning 3a	(snedställd hörndel med vinklad koppling)		styck	DTRMxx-HV3A	6.490	8.113
Hörnlösning 4	(helvinkelsektion med geringsled)		styck	DTRMxx-HV4	9.064	11.330
Hörnlösning 4a	(helvinkelsektion med geringsled)		styck	DTRMxx-HV4A	9.229	11.536

Komplett med monteringsatts.

Kantbearbetningar DecorTop

 1 mm DT-kant 25 till 38 mm hög med fasett	DT 25 mm		per m ¹	DTRM25-DT25	583	729
	DT 32 mm		per m ¹	DTRM32-DT32	583	729
	DT 38 mm		per m ¹	DTRM38-DT38	583	729
	DT 50 mm		per m ¹	DTRM50-DT50	1.705	2.131
	DT 60 mm		per m ¹	DTRM60-DT60	1.892	2.365
	DT 80 mm		per m ¹	DTRM80-DT80	2.277	2.846
	DT 98 mm		per m ¹	DTRM98-DT98	2.475	3.094

 1 mm DT-kantbearbetning 50 till 98 mm hög med fasett	
--	--

Aluminium kant

 3 mm aluminium kant 38 mm hög inkl. fasett	ALF 38 mm		per m ¹	DTRM38-ALF	792	990
	ALF 60 mm		per m ¹	DTRM60-ALF	2.365	2.956

 3 mm aluminium kant 62 mm hög inkl. fasett	
--	--

Olika versioner		Order nr.	exkl moms	inkl moms
Undersidan i samma färg som bänkskivan* (min 0,2 m ²)	per m ²	DTRMxx-A-ONDK	1.408	1.760
Träemballage till bänkskivor (för kriterierna, se produktinformation) (tillägg/upsättning)	styck	KRAT-HPL-ST	2.398	2.998
* Endast möjligt i Greengridz				
Profiler				
Lös kantlist (HPL), upp till tjocklek 38 mm	per m ¹	DTRMxx-DT-LOS	94	117
Separat kantlist (HPL) för sidorna, för tjockare än 38 mm	per m ¹	DTRMxx-DTO-LOS	292	364
Urtag				
Urtag för ovanpåliggande håll el. diskho	styck	DTRMxx-KPL	325	406
Hål för blandare (ange diametern)	styck	DTRMxx-KRG	171	213
Hål för blandare i diskho (ange diametern)	styck	DTRMxx-KRG035	270	337
Extra arbeten				
Skev kant (med kantbearbetning från 50x50 mm)	styck	DTRMxx-S	869	1.086
Rundat hörn DT upp till 38 mm (radie min 100 mm)	styck	DTRMxx-R-DT	1.089	1.361
Rundat hörn DT i tjockare utförande (radie min. 100 mm)	styck	DTRMxx-R-DTO	1.364	1.705
Inre rundning DT upp till 38 mm (radie min 100 mm)*	styck	DTRMxx-BR-DT	1.364	1.705
Rundat invändigt hörn i tjockare version (radie min. 70 mm) *	styck	DTRMxx-BR-DTO	1.485	1.856
L- hak utan kantbearbetning	styck	DTRMxx-KOLOM	561	701
L-hak med kantbearbetning 2 sidor	styck	DTRMxx-KOL-A	924	1.155
U-hak med kantbearbetning 3 sidor	styck	DTRMxx-KOL3-A	1.133	1.416
Beräkna alltid kant-/bearbetningar separat. *Inte möjligt med en ALF-kantbehandling				

DT-NAW vägghänseler



	Order nr.	exkl moms	inkl moms
Vägghänseler 100 upp till	250 mm hög	per m ² DTNAW-025	990 1.238
Vägghänseler upp till	600 mm hög	per m ² DTNAW-060	1.408 1.760
Vägghänseler upp till	900 mm hög	per m ² DTNAW-090	2.288 2.860
Vägghänseler upp till	1200 mm hög	per m ² DTNAW-120	2.684 3.355

Minsta höjd på en vägghänsel är 100 mm
Den maximala längden på vägghänseler med DecorTop är 4000 mm
med undantag för vägghänseler som är upp till 250 mm höga: max. 3500 mm

Vi rekommenderar alltid att du installerar en BP-saver för att skydda vägghänselen mot värme.

Extra arbeten

inkl. kant i samma färg som vägghänselen		per m ² DTNAW-DT	341	426
Separat kantlist (DT) att använda för sidorna		per m ² DTNAW-DT-LOS	94	117
Skev kant (med kantbearbetning från 50x50 mm)		styck DTNAW-SCHUIN	869	1.086
Rundat hörn (radie min. 50 mm) *		styck DTNAW-ROND	1.089	1.361
Inre avrundning (radie min. 50 mm)*		styck DTNAW-BR-A	1.364	1.705
L- hak utan kantbearbetning		styck DTNAW-KOLOM	561	701
L-hak med kantbearbetning 2 sidor		styck DTNAW-KOL-A	924	1.155
U-hak med kantbearbetning 3 sidor		styck DTNAW-KOL3-A	1.133	1.416
Håltagning för vägguttag (diam. 70 mm)		styck DTNAW-KRG070	314	392
Delar att ansluta stänkskydd		per m ² DTNAW-VEER	286	358
Rak anslutning inkl. anslutningslist		styck DTNAW-HVR	226	282

Beräkna alltid kant-/bearbetningar separat.

Vägghänselprofil skruvmodell (max. 600mm)



Längd 2650 mm - aluminium		styck RAF-AWP-265-ALU	468	584
Längd 4100 mm - aluminium		styck RAF-AWP-410-ALU	616	770
Måttbeställning - aluminium		per m ² RAF-AWP-OPM1-ALU	231	289
Måttbeställning - svart		per m ² RAF-AWP-OPM1-ZWA	231	289

135° vägghänselprofil (max. 6000 mm)



Aluminium		per m ² RAF-AWP-135GRD-ALU	231	289
Svart		per m ² RAF-AWP-135GRD-ZWA	231	289

90° vägghänselprofil (max 600 mm)



Aluminium		per m ² RAF-AWP-90GRD-ALU	231	289
Svart		per m ² RAF-AWP-90GRD-ZWA	231	289

Vägghänselprofil Piccolo (inkl. självhäftande remsa)



Rostfritt stål 14 x 14 x 3000 mm		styck 260665	275	344
ALU look 14 x 14 x 3000 mm		styck 260666	275	344

Beställ profilerna tillsammans med vägghänselerna för att säkerställa en komplett leverans.

DTGPSTOL 25			Order nr.	exkl moms	inkl moms
	Stödsidor upp till	380 mm djup	per m ¹ DTGPSTOL25-038	2.640	3.300
	Stödsidor upp till	600 mm djup	per m ¹ DTGPSTOL25-060	2.981	3.726
	Stödsidor upp till	900 mm djup	per m ¹ DTGPSTOL25-090	4.125	5.156
	Stödsidor upp till	1200 mm djup	per m ¹ DTGPSTOL25-120	5.247	6.559
Maxlängden är 4000 mm.					
extra arbeten					
DT kantbearbetning på ovan- under eller baksidan			per m ¹ DTGPSTOL-25-A-F	583	729

Stödsida 24 mm tjock
tre sidor med DT *

3

DTPSTOL 32					
	Stödsidor upp till	380 mm djup	per m ¹ DTPSTOL32-038	2.772	3.465
	Stödsidor upp till	600 mm djup	per m ¹ DTPSTOL32-060	3.179	3.974
	Stödsidor upp till	900 mm djup	per m ¹ DTPSTOL32-090	4.378	5.473
	Stödsidor upp till	1200 mm djup	per m ¹ DTPSTOL32-120	5.544	6.930
Maxlängden är 4000 mm.					
extra arbeten					
DT kantbearbetning på ovan- under eller baksidan			per m ¹ DTGPSTOL-32-A-F	583	729

Stödsida 32 mm tjock
tre sidor med DT *

Stöd-
sidor

DTGPSTOL 39					
	Stödsidor upp till	380 mm djup	per m ¹ DTGPSTOL39-038	3.267	4.084
	Stödsidor upp till	600 mm djup	per m ¹ DTGPSTOL39-060	3.575	4.469
	Stödsidor upp till	900 mm djup	per m ¹ DTGPSTOL39-090	4.796	5.995
	Stödsidor upp till	1200 mm djup	per m ¹ DTGPSTOL39-120	5.995	7.494
Maxlängden är 4000 mm.					
extra arbeten					
DT kantbearbetning på ovan- under eller baksidan			per m ¹ DTGPSTOL-39-A-F	583	729
ALF Alu. kant på framkanten (i stället för DT)			per m ¹ DTGPSTOL-39-ALF	220	275
ALF Alu. kantlist på ovan, under el baksidan			per m ¹ DTGPSTOL-39ALFF	649	811

Stödsida 39 mm tjock
tre sidor med DT *

*Vänligen ange alla kantprofiler på ritningen. Stödsidor har som standard bearbetning på tre sidor. Andra sidor kan bearbetas mot tillägg. Om du beställer en färg med en struktur, ange tydligt strukturriktningen. Skicka alltid köksritningen eller ett bänkskiveschema. **OBS: Räkna alltid med 2 mm överhäng i längd och djup när du kombinerar bänkskivor med stödsida.**

DTGPSTOL 50



Stödsida 50 mm tjock
tre sidor med DT *

			Order nr.	exkl moms	inkl moms
Stödsidor upp till	380 mm djup	per m ¹	DTGPSTOL50-038	3.817	4.771
Stödsidor upp till	600 mm djup	per m ¹	DTGPSTOL50-060	4.125	5.156
Stödsidor upp till	900 mm djup	per m ¹	DTGPSTOL50-090	5.313	6.641
Stödsidor upp till	1200 mm djup	per m ¹	DTGPSTOL50-120	6.523	8.154

Maxlängden är 3000 mm

Extra arbeten

DT kantbearbetning på ovan- under eller baksidan	per m ¹	DTGPSTOL-50-A-F	693	866
--	--------------------	-----------------	-----	------------

DTGPSTOL 60



Stödsida 60 mm tjock,
tre sidor med DT *

Stödsidor upp till	380 mm djup	per m ¹	DTGPSTOL60-038	3.927	4.909
Stödsidor upp till	600 mm djup	per m ¹	DTGPSTOL60-060	4.213	5.266
Stödsidor upp till	900 mm djup	per m ¹	DTGPSTOL60-090	5.456	6.820
Stödsidor upp till	1200 mm djup	per m ¹	DTGPSTOL60-120	6.677	8.346

Maxlängden är 3000 mm.

Extra arbeten

DT kantbearbetning på ovan- under eller baksidan	per m ¹	DTGPSTOL-60-A-F	814	1.018
--	--------------------	-----------------	-----	--------------

DTGPSTOL 80



Stödsida 80 mm tjock,
tre sidor med DT *

Stödsidor upp till	380 mm djup	per m ¹	DTGPSTOL80-038	4.202	5.253
Stödsidor upp till	600 mm djup	per m ¹	DTGPSTOL80-060	4.653	5.816
Stödsidor upp till	900 mm djup	per m ¹	DTGPSTOL80-090	6.006	7.508
Stödsidor upp till	1200 mm djup	per m ¹	DTGPSTOL80-120	7.370	9.213

Maxlängden är 3000 mm.

Extra arbeten

DT kantbearbetning på ovan- under eller baksidan	per m ¹	DTGPSTOL-80-A-F	858	1.073
--	--------------------	-----------------	-----	--------------

*Vänligen ange alla kantprofiler på ritningen. Stödsidor har som standard bearbetning på tre sidor. Andra sidor kan bearbetas mot tillägg. Om du beställer en färg med en struktur, ange tydligt strukturriktningen. Skicka alltid köksritningen eller ett bänkskiveschema. **OBS: Räkna alltid med 2 mm överhäng i längd och djup när du kombinerar bänkskivor med stödsida.**

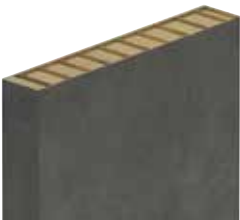
DTGPSTOL 98		Order nr.	exkl moms	inkl moms
	Stödsidor upp till 380 mm djup	per m ¹ DTGPSTOL98-038	4.202	5.253
	Stödsidor upp till 600 mm djup	per m ¹ DTGPSTOL98-060	4.653	5.816
	Stödsidor upp till 900 mm djup	per m ¹ DTGPSTOL98-090	6.006	7.508
	Stödsidor upp till 1200 mm djup	per m ¹ DTGPSTOL98-120	7.370	9.213
Maxlängden är 3000 mm				
Extra arbeten				
DT kantbearbetning på ovan- under eller baksidan		per m ¹ DTGPSTOL-98-A-F	913	1.141

Stödsida 98 mm tjock
tre sidor med DT *

*Vänligen ange alla kantprofiler på ritningen. Stödsidor har som standard bearbetning på tre sidor. Andra sidor kan bearbetas mot tillägg. Om du beställer en färg med en struktur, ange tydligt strukturriktningen. Skicka alltid köksritningen eller ett bänkskiveschema. **OBS: Räkna alltid med 2 mm överhäng i längd och djup när du kombinerar bänkskivor med stödsida.**

Konsol för skivor i Greengridz				
	Konsol monterad i Greengridz stödsida 39	styck GPSTOL39-PDG	374	468
	Konsol monterad i Greengridz stödsida 50	styck GPSTOL50-PDG	374	468
	Konsol monterad i Greengridz stödsida 60	styck GPSTOL50-PDG	374	468
	Håltagning för spotlight 57mm	styck SUIT-KPL-SPOT57	325	406
	Håltagning spotlight 68mm	styck SUIT-KPL-SPOT68	325	406

djup	kg	djup(mm)	kg / m ²
		170	180
		200	160
		250	100

CG MD0400

Möjligt med Greengridz-hyllor på 39, 50 och 60 mm tjocka.
Maxlängd: min. 300mm, max. 4000mm
Bänkskivans djup min. 170mm, max. 250mm
Vid varje förlängning på 500 mm, beställ en extra hyllbärare.

Håltagning för spotlight (valfritt) i mitten av hyllan. Markera centrumavståndet på ritningen.
I genomsnitt en beslag per 400 mm.
Ingen håltagning möjlig vid beslagets placering.

DTSTOL 25



Stödsida 25 mm tjock
tre sidor med DT *

			Order nr.	exkl moms	inkl moms
Stödsidor upp till	380 mm djup	per m ¹	DTSTOL-25-038	3.146	3.933
Stödsidor upp till	600 mm djup	per m ¹	DTSTOL-25-060	3.652	4.565
Stödsidor upp till	900 mm djup	per m ¹	DTSTOL-25-090	5.038	6.298
Stödsidor upp till	1200 mm djup	per m ¹	DTSTOL-25-120	6.391	7.989

Maxlängden är 4000 mm.

extra arbeten

DT kantbearbetning på ovan- under eller baksidan	per m ¹	DTSTOL-25-A-FL	583	729
--	--------------------	----------------	-----	------------

DTSTOL 32



Stödsida 32 mm tjock
tre sidor med DT *

Stödsidor upp till	380 mm djup	per m ¹	DTSTOL-32-038	3.256	4.070
Stödsidor upp till	600 mm djup	per m ¹	DTSTOL-32-060	3.773	4.716
Stödsidor upp till	900 mm djup	per m ¹	DTSTOL-32-090	5.170	6.463
Stödsidor upp till	1200 mm djup	per m ¹	DTSTOL-32-120	6.556	8.195

Maxlängden är 4000 mm.

extra arbeten

DT kantbearbetning på ovan- under eller baksidan	per m ¹	DTSTOL-32-A-FL	583	729
--	--------------------	----------------	-----	------------

DTSTOL 39



Stödsida 39 mm tjock
tre sidor med DT *

Stödsidor upp till	380 mm djup	per m ¹	DTSTOL-39-038	3.817	4.771
Stödsidor upp till	600 mm djup	per m ¹	DTSTOL-39-060	4.180	5.225
Stödsidor upp till	900 mm djup	per m ¹	DTSTOL-39-090	5.599	6.999
Stödsidor upp till	1200 mm djup	per m ¹	DTSTOL-39-120	7.007	8.759

Maxlängden är 4000 mm.

extra arbeten

DT kantbearbetning på ovan- under eller baksidan	per m ¹	DTSTOL-39-A-FL	583	729
ALF Alu. kant på framkanten (i stället för DT)	per m ¹	DTSTOL-39-ALF	220	275
ALF Alu. kantlist på ovan, under el baksidan	per m ¹	DTSTOL-39-ALF-F	649	811

*Vänligen ange alla kantprofiler på ritningen. Stödsidor har som standard bearbetning på tre sidor. Andra sidor kan bearbetas mot tillägg. Om du beställer en färg med en struktur, ange tydligt strukturriktningen. Skicka alltid köksritningen eller ett bänkskiveschema. **OBS: Räkna alltid med 2 mm överhäng i längd och djup när du kombinerar bänkskivor med stödsida.**

Ställbara fötter



Justerbara fötter inkl. muttrar 30 mm	per 10 styck.	DTSTOL-STEL10	275	344
---------------------------------------	---------------	---------------	-----	------------

OBS: Inte möjligt i Greengridz stödsidor.



Bänkskiva DecorTop Discovery

Fördelar



Stöttålig



Innovativ design



Grov struktur



V-groove



Semi-limmad

ikoner



Prisgrupp som denna artikel tillhör. Vissa artiklar har en annan rabatt, detta nämns separat.



Maxlängd



Maxdjup



Mönster fortsätter som standard inte på övergångar i delen av bänkskivorna



Horisontell mönsterriktning



Diagonal mönsterpassning.



Bänkskivans huvudfärg



Svart kärna



Fläckkänslig yta



Stor färgskillnad på olika skivor.



Decor innehåller dekorativa repor



Ny färg i kollektionen

Kvalitet



Greenguard



NSF



TOPCORE

Innehåll:

- 4.3 Färgval
- 4.8 Produktinformation
- 4.12 Kärnmaterial
- 4.13 Kantbearbetningar och extra arbeten
- 4.14 Vägghpaneler, kjuvar och fönsterbänkar
- 4.15 Extra arbeten och stödsidor



Bännskiva TopCore Floating Black

Classic		Färgprov	Hel skiva
<p>Färg: Ash Grey Tjocklek: 10 mm Max. mått: 4150 1500 Egenskaper: </p>			
<p>Färg: Cross Over Tjocklek: 10 mm Max. mått: 4150 1500 Egenskaper: </p>			
<p>Färg: Eagle Tjocklek: 10 mm Max. mått: 4150 1500 Egenskaper: </p>			
<p>Färg: Floating Black Tjocklek: 10 mm Max. mått: 4150 1500 Egenskaper: </p>			
<p>Färg: Goldfinch Tjocklek: 10 mm Max. mått: 4150 1500 Egenskaper: </p>			
<p>Färg: Grandala Tjocklek: 10 mm Max. mått: 4150 1500 Egenskaper: </p>			
<p>Färg: Hawk Tjocklek: 10 mm Max. mått: 4150 1500 Egenskaper: </p>			
<p>Färg: Jupiter Tjocklek: 10 mm Max. mått: 4150 1500 Egenskaper: </p>			

Även om bilderna i det här kapitlet ger dig ett intryck av våra färger kan det förekomma skillnader i verkligheten. Vi rekommenderar därför alltid att du även ser ett prov.

Classic

Färgprov

Hel skiva

Färg: **Lightning**
 Tjocklek: 10 mm
 Max. mått: 4150 1500
 Egenskaper:



Färg: **Maya Gold**
 Tjocklek: 10 mm
 Max. mått: 4150 1500
 Egenskaper:



Färg: **Oxide Brown**
 Tjocklek: 10 mm
 Max. mått: 4150 1500
 Egenskaper:

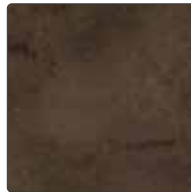

Färg: **Smokey Black**
 Tjocklek: 10 mm
 Max. mått: 4150 1500
 Egenskaper:



Färg: **Sparrow**
 Tjocklek: 10 mm
 Max. mått: 4150 1500
 Egenskaper:



Färg: **Starling**
 Tjocklek: 10 mm
 Max. mått: 4150 1500
 Egenskaper:

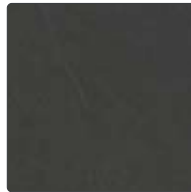

Färg: **Steep Black**
 Tjocklek: 10 mm
 Max. mått: 4150 1500
 Egenskaper:

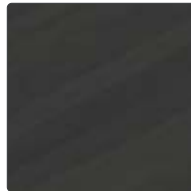

Färg: **Steep Grey**
 Tjocklek: 10 mm
 Max. mått: 4150 1500
 Egenskaper:

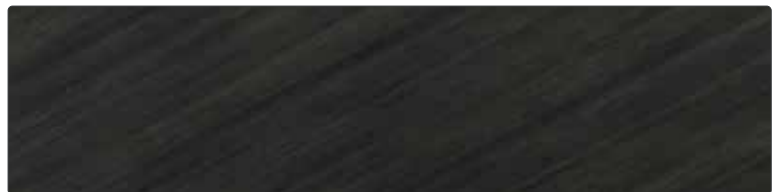
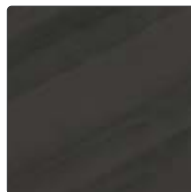

Även om bilderna i det här kapitlet ger dig ett intryck av våra färger kan det förekomma skillnader i verkligheten. Vi rekommenderar därför alltid att du även ser ett prov.

Classic		Färgprov	Hel skiva
<p>Färg: Steep Silver Tjocklek: 10 mm Max. mått: 4150 1500 Egenskaper: </p>			
<p>Färg: Swallow Tjocklek: 10 mm Max. mått: 4150 1500 Egenskaper: </p>			
<p>Färg: Twilight Tjocklek: 10 mm Max. mått: 4150 1500 Egenskaper: </p>			

Även om bilderna i det här kapitlet ger dig ett intryck av våra färger kan det förekomma skillnader i verkligheten. Vi rekommenderar därför alltid att du även ser ett prov.

Premium

Färgprov

Hel skiva

Färg: **Fakir**
 Tjocklek: 10 mm
 Max. mått: 4150 x 1500
 Egenskaper:



Färg: **Mahal**
 Tjocklek: 10 mm
 Max. mått: 4150 x 1500
 Egenskaper:



Färg: **Marmor**
 Tjocklek: 10 mm
 Max. mått: 4150 x 1500
 Egenskaper:



Färg: **Solid White**
 Tjocklek: 10 mm
 Max. mått: 4150 x 1500
 Egenskaper:



Färg: **Virtuous**
 Tjocklek: 10 mm
 Max. mått: 4150 x 1500
 Egenskaper:



Även om bilderna i det här kapitlet ger dig ett intryck av våra färger kan det förekomma skillnader i verkligheten. Vi rekommenderar därför alltid att du även ser ett prov.

4

Färg:	tjocklek	max mått	Egenskaper
-------	----------	----------	------------

Classic			
Ash Grey	10 mm	4150 x 1500 mm	
Cross Over	10 mm	4150 x 1500 mm	
Eagle	10 mm	4150 x 1500 mm	
Floating Black	10 mm	4150 x 1500 mm	
Goldfinch	10 mm	4150 x 1500 mm	
Grandala 	10 mm	4150 x 1500 mm	
Hawk	10 mm	4150 x 1500 mm	
Jupiter	10 mm	4150 x 1500 mm	
Lightning	10 mm	4150 x 1500 mm	
Maya Gold 	10 mm	4150 x 1500 mm	
Oxide Brown	10 mm	4150 x 1500 mm	
Smokey Black	10 mm	4150 x 1500 mm	
Sparrow	10 mm	4150 x 1500 mm	
Starling	10 mm	4150 x 1500 mm	
Steep Black	10 mm	4150 x 1500 mm	
Steep Grey	10 mm	4150 x 1500 mm	
Steep Silver	10 mm	4150 x 1500 mm	
Swallow	10 mm	4150 x 1500 mm	
Twilight	10 mm	4150 x 1500 mm	
Premium			
Fakir	10 mm	4150 x 1500 mm	  
Mahal	10 mm	4150 x 1500 mm	
Marmori	10 mm	4150 x 1500 mm	
Solid White	10 mm	4150 x 1500 mm	
Virtuous	10 mm	4150 x 1500 mm	  









 Svart kärna



Kärnans färg på bänkskivan



Uppgifter om förklaringar

-  Vid en skarv följer inte alltid eventuell ådring i skivan med in i intilliggande skiva.
-  Horisontell mönsterriktning
-  Diagonal mönsterpassning.
-  Kärnans färg på bänkskivan
-  Svart kärna
-  Fläckkänslig yta
-  Decor innehåller dekorativa repor
-  Ny färg i kollektionen
-  Stor färgskillnad. Dessa färger kännetecknas av stora färgskillnader i skivan, från ljus till mörk eller en ven. Stora kontraster och- eller färgskillnader kan förekomma, speciellt vid ev. skarvar. Informera alltid om detta vid säljtillfället.

Utgående färger 2022 (finns så länge lagret räcker)

- Cryptic
- Toxic



Detaljbild skarv.

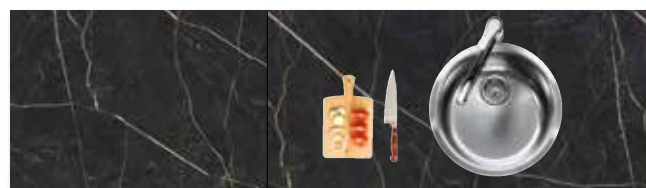

Detaljbild skarv: bänkskivans mönster följer inte som standard.

Observera att på grund av en kombination av ljus och textur kan optiska färgskillnader förekomma mellan skivorna vid skarvar.

Material

Uppbyggnad

- > flera fenolhartsdränkta lager av kraftpapper som pressas ihop under högt tryck och hög temperatur för att bilda ett fast laminat
- > kärnan är svart, utom för färgerna i prisgruppen Premium (färgad kärna)
- > det översta lagret är dekorpapper
- > topp och botten i färg

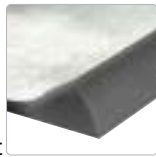

Produktbeskrivning

Max. mått 4150 x 1500 mm

Tjocklek: 10 mm

Vikt: 27 kg/m² (baserat på en 40 mm förtjockad bänkskiva)

Användningsområden:

skräddarsydda bänkskivor, sidopaneler och fönsterbrädor

Egenskaper

Fördelar

- > unika färger och ytstrukturer
- > bra valuta för pengarna
- > Vattentät på grund av den slutna ytan
- > robust och kompakt, och därför mer stöttålig än TopLaminate
- > lika reptåligt och slitstarkt som TopLaminate
- > hygienisk
- > mönster går genom kanten tack vare V-Groove-tekniken

Viktigt:

- > Använd skärbrädor och underlägg (repor och brännskador går inte att reparera)
- > Färg och/eller strukturskillnader mellan det levererade provet och den levererade bänkskivan är möjliga. Detta är ingen reklamationsorsak
- > Bänkskivor i mörka färger är inte mer repkänsliga än andra färger. Repor är dock mer synliga (repor omfattas inte av garantin)
- > fingeravtryck och fett syns bättre på de matta färgerna
- > På grund av den djupare ytstrukturen krävs rengöring regelbundet.
- > bänkskivor med en grov yta visar mer föroreningar (svåra att ta bort)
- > Ibland är det möjligt att det finns en liten fläck i en annan färg i skivan. Det här är en del av materialet och är ingen reklamationsorsak
- > bakom spishällar använd endast TopCore väggpaneler i kombination med en BP-Saver

- > en kombination av ljus och struktur kan orsaka färgskillnader mellan skivorna vid skarvar. Detta beroende på materialet och är inget skäl till reklamation.
- > Fläckar som uppkommer under installationen eller fläckar som uppstår på grund av användning av bänkskivan är ingen reklamationsorsak.
- > Sitt/stå aldrig på din bänkskiva
- > För garanti och allmänna villkor se separat bilaga. www.dekkernordic.se.

Order

- > vid beräkning av längder, avrunda upp till 100 mm (minst 600 mm)
- > (Standard) dimensionstolerans 3 mm (längd, djup, höjd)
- > med 20, 40, 60, 80 och 100 mm höga kanter är bänkskivan förstärkt runtom
- > Beräkna alltid kant-/bearbetningar separat!
- > Erforderligt avstånd mellan fram-/baksidan och uttag är min. 40 mm. Erforderligt avstånd mellan kortsidorna och urtag och mellan två urtag är 50 mm.
- > håll minst 2 mm överdimension på alla sidor i förhållande till stödsidan
- > håll minst 2 mm avstånd mellan skåp och väggar (på grund av att skåpen kan expandera)
- > med 10 mm bänkskivor, är infällda kokplattor och diskbänkar som är djupare än 480 mm endast möjliga med en bredd på 650 mm och mer
- > För 10 mm bänkskivor är det inte möjligt att placera en låda under hällen.
- > Vid skarvar, ränder, mönster och strukturer kommer inte dessa att vara kontinuerliga. (bänkskivor med utskjutande delar måste beställas i ett stycke, ränder, mönster och strukturer fortsätter när kopplingsbeslag används).
- > montera bakväggarna cirka 2-3 mm från väggen (med hjälp av några delar av satsen) mot böjning.
- > Minsta radie för urtag är 10 mm (Obs: när diskbänken har en radie av 0 (noll), har utklippet i bänkskivan fortfarande en radie).
- > För 10 mm bänkskivor, diskbänk monteras med hjälp av små justeringar (anpassas med hänsyn till materialets tjocklek). Anpassa skåpstommarnas bredd så bänkskivan får tillräckligt stöd, bänkskivan måste stödjas tillräckligt (för att förhindra att bänkskivan sjunker)
- > Diskbänkar utanför kollektionen eller speciella utskärningar kan endast beställas på förfrågan (kontakta vår ordersavdelning)

- > för frihängande delar och plåtar med ett spann måste i vissa fall ytterligare förstärkning tillämpas.
- > Bänkskivans del kan förstärkas från en kanthöjd på 30 mm (VF03), vilket minimerar nedhängningen (upp till 3 mm nedhängning faller inom toleransen) och den är genast snyggt avslutad på undersidan. På köksritningen ska det framgå vilken del som är fritt hängande och var stödet från köket slutar. Varje situation är unik, men tänk på som en allmän regel att för varje fritt hängande del måste minst en dubbelt så stor del extra förstärkning placeras på köket (genomsnittlig beräkningsfaktor är 1,7). Om konstruktionen visar större spännvidder, en fördjupning planeras i närheten av den fritt hängande delen eller om någon annan konstruktionsfråga uppkommer, kontakta kontorspersonalen. Om en lösning med ramar väljs, kommer denna standard att synas i botten.

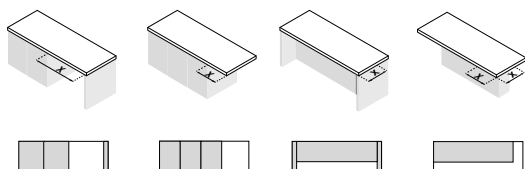

material- tjocklek (mm)	x = max. (mm):	x = max. (mm):	x = max. (mm):	x = max. (mm):
30 mm	800	200	200	200
40 mm	1200	350	350	300
60 mm	1500	400	350	300
80 mm	1800	450	350	300
100 mm	1800	450	350	300

OBS! för 10 mm massiva bänkskivor och 20 mm uppbyggd kant (VF02) måste dessa alltid ha fullt stöd

- > För att förhindra en solid bänkskiva (utan extra limning) eller bänkskiva med tjockare kant från att sjunka, krävs en extra förstärkning. För skåp på 80 cm eller större rekommenderar vi att du använder vår support-set.
- > planmonterade hällar med ett inbyggnadsdjup på ≥ 5 mm och/eller en vikt på ≥ 20 kg måste ha extra stöd från skåpet för att (helt) kunna installeras korrekt. Använd vår stödsats för detta.

Denna separata förankringssats kan beställas under artikelnummer DIV-STEUN-GR.

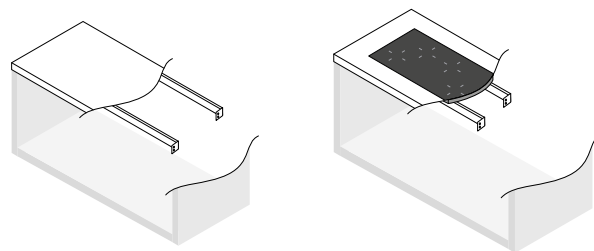

Gaffelkopplingar är endast möjliga med ovanpåliggande håll och måste utarbetas/beräknas enligt följande:

Typ A

Typ B

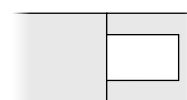
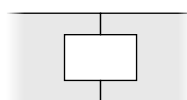

2x uttag för VORK-A 1x uttag för spishäll*
+ skarv (max. 20 x 450 mm) + skarv

Vi rekommenderar typ A på grund av risken för skada under transport/montering, när du monterar själv, se till att det finns tillräckligt med stöd vid skarven.

* Hällutskärning för typ B är max. 780 x 490 mm med min. bänkskivans djup på 600 mm. I händelse av större hällutskärningar är inga reklamationer om brott möjliga.

- > Vid en mönstrad eller kontrasterande yta på hörnpaneler kan färgskillnader förekomma vid skarven eller på grund av ljusets och/eller riktningens uppkomst (detta är oundvikligt). Detta är en del av materialets egenskaper och är ingen reklamationorsak.
- > Ordern ska inkludera: färg, storlekar, utskärningar (inklusive typ av diskbänk och/eller håll, nämn endast om diametern är nödvändig), främre mått vid utskjutningar, skåpdjup vid höga skåpanslutningar, typ av kantbehandling och där denna kantbehandling behövs och helst en ritning av köket.
- > Mätning av bänkskivan, leverans och installation på beställningsadressen ingår. Vänligen nämn detta i din beställning inkl. Telefonnummer där du kan nås under dagen (helst mobilnummer) och önskade datum.
- > Vi behöver mallarna minst 4 veckor före leverans. Mallarna måste uppfylla följande krav: Full storlek och fast material (trä). Ange dessutom detta på din order.

Skicka alltid en ritning och en förklaring från ditt orderprogram. Om du skickar båda, kommer vi att jobba enligt ritningen. Kontrollera alltid din orderbekräftelse, eftersom den är bindande!

Ändringar och avbeställningar

- › Indikeras i orderbekräftelsen.

Det är inte möjligt att ändra eller avbeställa bänkskivor med färger och diskbänkar som inte ingår i standardkollektionen (de kommer att beställas speciellt för dig)

Leverans

- › Leveranstiden är upp till 4-5 veckor. Den kan vara längre för färger och produkter utanför standardsortimentet samt under semesterperioder.
- › Beroende på storleken är bänkskivorna packade i kartong eller trälådor.
- › monteringsanvisningar och underhållsråd finns i broschyren. Garantivillkoren finns på vår hemsida.
- › restmaterial från utskärningar kommer aldrig att levereras
- › Vid leverans av bänkskivorna, se till att goda lyftförhållanden och förvaringsutrymme finns.
- › Vid leverans till beställningsadress, så sker detta till tomtgräns.
- › Vi behöver din order ca 5 veckor innan önskad leverans.

Kontrollera din order noggrant! När sändningsnoten har undertecknats kommer inte klagomål om eventuella skador på de levererade produkterna att accepteras.

Mätning och installation

- › Se kapitlet "service".

Underhåll

Dagligt underhåll

Torka av bänkskivan dagligen med en disktrasa och tex ett mildt diskmedel. Skölj alltid noggrant med ljummet vatten och torka bänkskivan med en ren, torr handduk eller kökspapper. Detta absorberar rester av smuts och tvål- och vattenrester.

Periodiskt underhåll

Du kan också använda Top Cleaner, en speciell laminatrengöring som enkelt tar bort smuts från laminatet och lämnar en underbar frisk doft. Den här produkten finns i webbshop. Skölj alltid väl med ljummet vatten och torka bänkskivan med en ren, torr handduk eller kökspapper.

Ta bort specifika fläckar

Fett, kaffe/te eller rött vin (blank eller brun fläck)

Låt ett mildt diskmedel verka ett tag. Behandla sedan med en melaminsvamp. Fukta den något och tryck sedan ut den för tillräcklig friktion. Skölj alltid noggrant med ljummet vatten och torka bänkskivan med en ren, torr handduk eller kökspapper.

Tråkiga fläckar (svåra vita el. bruna)

Låt rengöringsmedlet verka ett tag. Behandla sedan med en melaminsvamp. Fukta den något och tryck sedan ut den för tillräcklig friktion. Skölj alltid noggrant med ljummet vatten och torka bänkskivan med en ren, torr handduk eller kökspapper.

Bläck, färg el. nikotin

Ta bort bläck, färg, nikotin eller filtpennfläckar med bensin eller terpentin. Skölj alltid noggrant med ljummet vatten och torka bänkskivan med en ren, torr handduk eller kökspapper.

Ta bort envisa fläckar

Använd en melamin svamp och lite diskmedel. Skölj alltid noggrant med ljummet vatten och torka toppen med en ren, torr handduk eller kökspapper. Har fläckarna eller ringarna minskat men ännu inte helt försvunnit? Upprepa sedan denna process. Denna behandling är inte för det dagliga underhållet av din bänkskiva!

Obs! Använd ALDRIG hårda slipmedel som stålull, sandpapper eller diamanter. De kan permanent skada bänkskivans yta!

Observera: den djupare strukturen är känsligare för att smuts fastnar i porerna. Detta kräver mer intensiv rengöring än med släta ytor.

Tips

- › Låt aldrig vätskor torka. Lämna inte fetter eller livsmedel på bänkskivan under onödigt lång tid.
- › Använd aldrig aggressiva rengöringsmedel tex. färgavlägsning, borst/metall, ugnsvättmedel, klor, avloppsrensare el. andra kemiska ämnen

Mer information!







Vill du veta mer om rengöring besök www.dekkernordic.se





Bänkskiva TopCore Lightning

Classic			Order nr.	exkl moms	inkl moms
 <p>10 mm TopCore (underlimmad) utan kantbearbetning</p>	Bänkskivor upp till	300 mm djup	per m ¹ TC10-1-030	1.397	1.746
	Bänkskivor upp till	600 mm djup	per m ¹ TC10-1-060	2.409	3.011
	Bänkskivor upp till	650 mm djup	per m ¹ TC10-1-065	2.662	3.328
	Bänkskivor upp till	700 mm djup	per m ¹ TC10-1-070	3.212	4.015
	Bänkskivor upp till	800 mm djup	per m ¹ TC10-1-080	3.597	4.496
	Bänkskivor upp till	900 mm djup	per m ¹ TC10-1-090	3.894	4.868
	Bänkskivor upp till	1000 mm djup	per m ¹ TC10-1-100	4.763	5.954
	Bänkskivor upp till	1100 mm djup	per m ¹ TC10-1-110	5.379	6.724
	Bänkskivor upp till	1200 mm djup	per m ¹ TC10-1-120	5.643	7.054
	Bänkskivor upp till	1350 mm djup	per m ¹ TC10-1-135	6.512	8.140
Bänkskivor upp till	1500 mm djup	per m ¹ TC10-1-150	7.381	9.226	





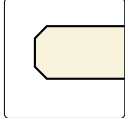

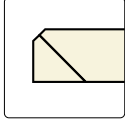

Premium					
 <p>10 mm TopCore (underlimmad) utan kantbearbetning</p>	Bänkskivor upp till	300 mm djup	per m ¹ TC10-2-030	2.123	2.654
	Bänkskivor upp till	600 mm djup	per m ¹ TC10-2-060	3.806	4.758
	Bänkskivor upp till	650 mm djup	per m ¹ TC10-2-065	4.070	5.088
	Bänkskivor upp till	700 mm djup	per m ¹ TC10-2-070	4.642	5.803
	Bänkskivor upp till	800 mm djup	per m ¹ TC10-2-080	5.060	6.325
	Bänkskivor upp till	900 mm djup	per m ¹ TC10-2-090	5.368	6.710
	Bänkskivor upp till	1000 mm djup	per m ¹ TC10-2-100	6.292	7.865
	Bänkskivor upp till	1100 mm djup	per m ¹ TC10-2-110	6.941	8.676
	Bänkskivor upp till	1200 mm djup	per m ¹ TC10-2-120	7.194	8.993
	Bänkskivor upp till	1350 mm djup	per m ¹ TC10-2-135	8.283	10.354
Bänkskivor upp till	1500 mm djup	per m ¹ TC10-2-150	9.031	11.289	

Hörnlösningar					
Hörnlösning 1	(vinkellösning)		styck TC-HV1	550	688
Hörnlösning 2	(diagonallösning)		styck TC-HV2	1.045	1.306
Hörnlösning 3	(vinklad sektion med geringsled)		styck TC10-HV3	6.578	8.223
Hörnlösning 3a	(snedställd hörndel med vinklad koppling)		styck TC10-HV3A	6.578	8.223
Hörnlösning 4	(helvinkelsektion med geringsled)		styck TC10-HV4	8.459	10.574
Hörnlösning 4a	(helvinkelsektion med geringsled)		styck TC10-HV4A	8.459	10.574





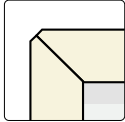



Komplett med monteringssats.





Kantbearbetning dubbel facett		Order nr.	exkl moms	inkl moms	
		2F		per m ¹ TC-2F	523 653

10 mm dubbel fasett kant

Kantbearbetning mitre							
		VF01*		per m ¹ TC-VF01	1.177	1.471	
		VF02		per m ¹ TC-VF02	979	1.224	
		VF03		per m ¹ TC-VF03	1.177	1.471	
		VF04		per m ¹ TC-VF04	1.177	1.471	
		VF06		per m ¹ TC-VF06	1.309	1.636	
		VF08		per m ¹ TC-VF08	1.441	1.801	
		VF10		per m ¹ TC-VF10	1.562	1.953	
		* Ej för solid vitt: beräkna 2F (på grund av den färgade kärnan och enfärgen) Annan kanttjocklek på begäran. För att avsluta mot högskep ska du alltid beräkna hela sidan.					
		10 mm geringskant inkl. fasning					

Geringskant 20 mm upp till 100 mm inkl. fasning

Utskärningar						
Urtag för ovanpåliggande häll eller diskbänk med max. djup på 60 cm		styck	TC-KOOK-OP1	1.056	1.320	
Urtag ovanpåliggande häll över 600 mm		styck	TC-KOOK-OP2	1.419	1.774	
Urtag för integrerad häll (skicka en teknisk ritning)		styck	TC-VIB-UIT-KOOK	2.409	3.011	
Urtag för en "gaffel"-skarv typ A (beräkna detta pris två gånger), max. 2 x 45 cm		styck	TC-KOOK-OP	710	887	
Hål för blandare (ange diametern)		styck	TC-KRG	341	426	
Hål för blandare i diskho (ange diametern)		styck	TC-KRG035	270	337	
Urtag för utanpåliggande powerport/uttag (Ø 70-120 mm)		styck	TC-KPL-ROND	1.056	1.320	
Utskärning med integrerad eluttag / kontrollpanel Selsiuz / Gessi / Osiris (max. 200 x 200 mm)		styck	TC-UITVKKL	1.848	2.310	

Extra arbeten						
Skev kant (med kantbearbetning från 50x50 mm)		styck	TC-S	869	1.086	
Rundat hörn upp till en radie av 300 mm, utan kantbearbetning		styck	TC-R30	1.980	2.475	
Rundat hörn från radie 300 mm, utan kantbearbetning*		styck	TC-R31	3.652	4.565	
* bearbetning endast möjlig med 10 mm massiva bänkskivor						
Dubbelt urtag (två sidor), utan kantbearbetning		styck	TC-KOL-A	990	1.238	
Trippelutskärning (tre sidor), utan kantbehandling		styck	TC-KOL3-A	1.287	1.609	
Dubbel- eller trippelutskärningar är alltid producerade med en inre radie på 5 mm. Beräkna alltid kant-/bearbetningar separat.						
Underdel för diskmaskin (600 x 600 mm, 212 euro/m ²)		styck	TC-ONDZ-VW	840	1.049	
Helt underlim (där ingen ytterligare förstärkning krävs)		per m ²	TC-ONDZ-MAS	2.332	2.915	
Extra förstärkning i samband med fritt hängande delar från en bänkskivstjocklek på 300 mm (VF03), se produktinformation		per m ²	TC-ONDZ-VERST	3.982	4.978	

Klassisk 10 mm tjock (utan kantbearbetning)		Order nr.	exkl moms	inkl moms
Vägghpaneler upp till 50 mm hög	per m ¹	TCNAW-1-005	264	330
Vägghpaneler upp till 100 mm hög	per m ¹	TCNAW-1-010	473	591
Vägghpaneler upp till 200 mm hög	per m ¹	TCNAW-1-020	946	1.183
Vägghpaneler upp till 300 mm hög	per m ¹	TCNAW-1-030	1.397	1.746
Vägghpaneler upp till 400 mm hög	per m ¹	TCNAW-1-040	1.595	1.994
Vägghpaneler upp till 500 mm hög	per m ¹	TCNAW-1-050	2.013	2.516
Vägghpaneler upp till 600 mm hög	per m ¹	TCNAW-1-060	2.409	3.011
Vägghpaneler upp till 700 mm hög	per m ¹	TCNAW-1-070	3.212	4.015
Vägghpaneler upp till 800 mm hög	per m ¹	TCNAW-1-080	3.597	4.496
Vägghpaneler upp till 900 mm hög	per m ¹	TCNAW-1-090	3.894	4.868
Vägghpaneler upp till 1000 mm hög	per m ¹	TCNAW-1-100	4.763	5.954
Vägghpaneler upp till 1100 mm hög	per m ¹	TCNAW-1-110	5.379	6.724
Vägghpaneler upp till 1200 mm hög	per m ¹	TCNAW-1-120	5.643	7.054
Vägghpaneler upp till 1350 mm hög	per m ¹	TCNAW-1-135	6.512	8.140
Vägghpaneler upp till 1500 mm höjd	per m ¹	TCNAW-1-150	7.381	9.226

Premium 10 mm tjock (utan kantbearbetningar)				
Vägghpaneler upp till 50 mm hög	per m ¹	TCNAW-2-005	374	468
Vägghpaneler upp till 100 mm hög	per m ¹	TCNAW-2-010	649	811
Vägghpaneler upp till 200 mm hög	per m ¹	TCNAW-2-020	1.617	2.021
Vägghpaneler upp till 300 mm hög	per m ¹	TCNAW-2-030	2.123	2.654
Vägghpaneler upp till 400 mm hög	per m ¹	TCNAW-2-040	2.827	3.534
Vägghpaneler upp till 500 mm hög	per m ¹	TCNAW-2-050	3.520	4.400
Vägghpaneler upp till 600 mm hög	per m ¹	TCNAW-2-060	3.806	4.758
Vägghpaneler upp till 700 mm hög	per m ¹	TCNAW-2-070	4.642	5.803
Vägghpaneler upp till 800 mm hög	per m ¹	TCNAW-2-080	5.060	6.325
Vägghpaneler upp till 900 mm hög	per m ¹	TCNAW-2-090	5.368	6.710
Vägghpaneler upp till 1000 mm hög	per m ¹	TCNAW-2-100	6.292	7.865
Vägghpaneler upp till 1100 mm hög	per m ¹	TCNAW-2-110	6.941	8.676
Vägghpaneler upp till 1200 mm hög	per m ¹	TCNAW-2-120	7.194	8.993
Vägghpaneler upp till 1350 mm hög	per m ¹	TCNAW-2-135	8.283	10.354
Vägghpaneler upp till 1500 mm höjd	per m ¹	TCNAW-2-150	9.031	11.289

Beräkna per del: avrunda upp till 100 mm, minst 600 mm.

Profiler		Order nr.	exkl moms	inkl moms
Polering synlig sida - enkelfasad (1F)		per m ¹ TCNAW-1F	330	413
Polering synlig sida - dubbelfasad (2F)		per m ¹ TCNAW-2F	528	660
Gerad kant 45 grader		per m ¹ TCNAW-I45	836	1.045

Utskärningar				
Håltagning för vägguttag (diam. 70 mm)		styck TCNAW-WCD	682	853
Andra urtag (mindre än 490 x 450 mm)		styck TCNAW-KPL-ROND	1.056	1.320

AMWD ytterligare bearbetning				
Fasad sida (med kantbearbetning från 50 x 50 mm)		styck TCNAW-S	869	1.086
Rundat hörn upp till en radie av 300 mm, utan kantbearbetning		styck TCNAW-R30	1.980	2.475
Rundat hörn från en radie av 300 mm, utan kantbearbetning		styck TCNAW-R31	3.652	4.565
Dubbelt urtag (två sidor), utan kantbearbetning		styck TCNAW-KOL-A	990	1.238
Trippelutskärning (tre sidor), utan kantbearbetning		styck TCNAW-KOL3-A	1.287	1.609

Dubbel- eller trippelutskärningar är alltid producerade med en inre radie på 5 mm.
Beräkna alltid kant-/bearbetningar separat.

Stödsida typ A halv fristående				
	Stödsidor upp till 300 mm djup	per m ¹ TCSTOL-A-030	4.279	5.349
	Stödsidor upp till 650 mm djup	per m ¹ TCSTOL-A-065	7.854	9.818
	Stödsidor upp till 900 mm djup	per m ¹ TCSTOL-A-090	10.725	13.406
	Stödsidor upp till 1200 mm djup	per m ¹ TCSTOL-A-120	13.596	16.995
	Stödsidor upp till 1500 mm djup	per m ¹ TCSTOL-A-150	16.852	21.065

Stödsidans bredd, 30 till 100 mm

Stödsida typ B fristående				
	Stödsidor upp till 300 mm djup	per m ¹ TCSTOL-B-030	7.139	8.924
	Stödsidor upp till 650 mm djup	per m ¹ TCSTOL-B-065	11.077	13.846
	Stödsidor upp till 900 mm djup	per m ¹ TCSTOL-B-090	14.289	17.861
	Stödsidor upp till 1200 mm djup	per m ¹ TCSTOL-B-120	17.864	22.330
	Stödsidor upp till 1500 mm djup	per m ¹ TCSTOL-B-150	21.054	26.318

Stödsidans bredd, 30 till 100 mm

- > Fram- och baksidan är standardbehandlade. Så stödsidorna kan användas i kombination med underskåp - både fristående eller mot väggen.
- > De synliga delarna på skåpsidan, t.ex. vid sockeln och dörren, är i Fenix. behandlad med TopCore.
- > De icke synliga delarna av typ A på skåpsidan är tillverkade i trä, så att stödsidan enkelt kan monteras med skruvar i skåpet.
- > Typ A är på baksidan färdigställd med 140 mm omvandlad.
- > Toleranserna i mätningen mellan bänkskivan, skåpet och stödsidan är mycket viktigt. För att förhindra problem tillverkar vi med 2 mm överhäng per synlig sida av bänkskivan i förhållande till stödsidan (detta sker automatiskt).
- > För att säkerställa en bra skarvförbindelse mellan bänkskivan och stödsidan rekommenderar vi att du anger på vilken sida stödsidan skall installeras.
- > Stödsidor som fungerar som stöd för bord utan underskåp finns på förfrågan.
- > Beräkna detta per del: avrunda till närmaste 100 mm (ovan), minst 600 mm.

Fördelar



Mjuk känsla



Lämnar inte fingeravtryck



Extremt matt yta



Självläkningskapacitet



Antibakteriella egenskaper

Ikoner



Fenix 10



Fenix 0.9

Prisgrupp som denna artikel tillhör. Vissa artiklar har en annan rabatt, detta nämns separat.



Maxlängd



Maxdjup



Horisontell mönsterriktning



Bottensidan i samma färg



Kärnans färg på bänkskivan



Svart kärna



Ådring i mönster



Stor färgskillnad på olika skivor.

Kvalitet



FSC®-certifikat



Greenguard



NSF



Carb2
(Fenix 0.9 i kombination med Greengridz)



Svanenmärkt
(Fenix 0.9 i kombination med Greengridz)



AMK



FENIX

Innehåll

Fenix 10

- 5.3 Färgval
- 5.6 Produktinformation
- 5.10 Kärnmaterial
- 5.11 Kanter, bearbetningar och extra arbeten
- 5.12 Vägghpaneler, kjpgolar och fönsterbänkar
- 5.13 Extra arbeten och stödsidor
- 5.14 Diskhoar

Fenix 0.9

- 5.16 Färgval
- 5.18 Produktinformation
- 5.22 Greengridz
- 5.24 Greengridz kantbearbetningar
- 5.25 Greengridz Extra arbeten
- 5.26 RM (plywood)
- 5.27 RM hörnskarvar och kantbearbetningar
- 5.28 RM extra arbeten
- 5.29 Vägghpaneler och extra arbeten
- 5.30 Greengridz vägghpaneler
- 5.33 Stödsidor av plywood



Bänkskiva Fenix Soft Steel

Classic		Färgprov	Hel skiva
<p>Färg: Angola Tjocklek: 10 mm Max. mått: 4150 1250 Egenskaper: </p>			
<p>Färg: Bold Black Tjocklek: 10 mm Max. mått: 4150 1500 Egenskaper: </p>			
<p>Färg: Brown Sugar Tjocklek: 10 mm Max. mått: 4150 1500 Egenskaper: </p>			
<p>Färg: Cast Iron Tjocklek: 10 mm Max. mått: 4150 1500 Egenskaper: </p>			
<p>Färg: Gray Land Tjocklek: 10 mm Max. mått: 4150 1500 Egenskaper: </p>			
<p>Färg: Heavy Metal Tjocklek: 10 mm Max. mått: 4150 1500 Egenskaper: </p>			
<p>Färg: Soft Steel Tjocklek: 10 mm Max. mått: 4150 1500 Egenskaper: </p>			

5
Fenix 10

Dom tryckta färgproverna är endast vägledande. Avvikelser kan förekomma och vi rekommenderar att Ni alltid ser ett prov.

Premium

Färgprov

Hel skiva

Färg: **Beige Arizona**
 Tjocklek: 10 mm
 Max. mått: 4150 1500
 Egenskaper:

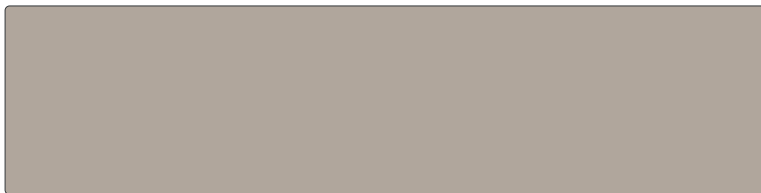
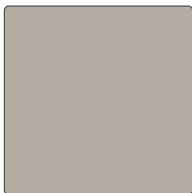

Färg: **Castoro Ottawa**
 Tjocklek: 10 mm
 Max. mått: 4150 1500
 Egenskaper:

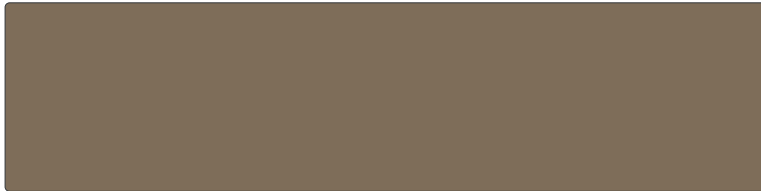
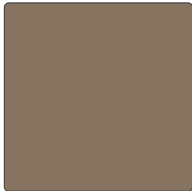

Färg: **Forest Green**
 Tjocklek: 10 mm
 Max. mått: 4150 1500
 Egenskaper:

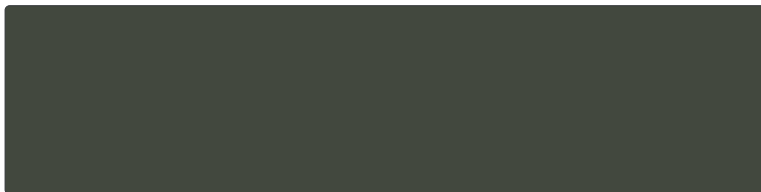

Färg: **Ghost White**
 Tjocklek: 10 mm
 Max. mått: 4150 1500
 Egenskaper:

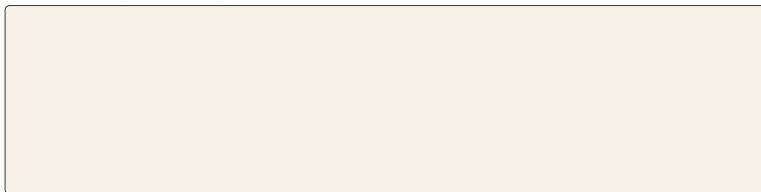
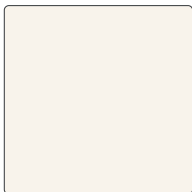

Färg: **Ice Cream**
 Tjocklek: 10 mm
 Max. mått: 4150 1500
 Egenskaper:

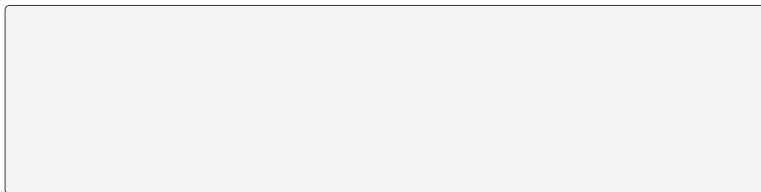
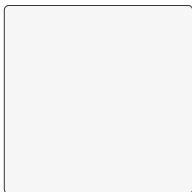

Färg: **Night Blue**
 Tjocklek: 10 mm
 Max. mått: 4150 1500
 Egenskaper:



Färg: **Pure Brown**
 Tjocklek: 10 mm
 Max. mått: 4150 1500
 Egenskaper:



5

Fenix 10

Ultimo	Färgprov	Hel skiva
Färg: Alloy Champaign Tjocklek: 10 mm Max. mått: 4150 x 1250 Egenskaper: <ul style="list-style-type: none"> Horisontell mönsterriktning Bottensidan i samma färg Bänkskivans huvudfärg Svart kärna Vid en skarv följer inte alltid eventuell ådring i skivan med in i intilliggande skiva. Stor färgskillnad. Dessa färger kännetecknas av stora färgskillnader i skivan, från ljus till mörk eller en ven. Stora kontraster och- eller färgskillnader kan förekomma, speciellt vid ev. skarvar. Informera alltid om detta vid sältillfället. 		

Färg:	tjocklek	max mått	Egenskaper
-------	----------	----------	------------

Classic			
Angola (3464)	10 mm	4150 x 1250 mm!	
Bold Black (0720)	10 mm	4150 x 1500 mm	
Brown Sugar (2629)	10 mm	4150 x 1500 mm	
Cast Iron (0718)	10 mm	4150 x 1500 mm	
Gray Land (0724)	10 mm	4150 x 1500 mm	
Heavy Metal (2630)	10 mm	4150 x 1500 mm	
Soft Steel (2638)	10 mm	4150 x 1500 mm	
Premium			
Beige Arizona (0748)	10 mm	4150 x 1500 mm	
Castoro Ottawa (0717)	10 mm	4150 x 1500 mm	
Forest Green (0750)	10 mm	4150 x 1500 mm	
Ghost White (0029)	10 mm	4150 x 1500 mm	
Ice Cream (0030)	10 mm	4150 x 1500 mm	
Night Blue (0754)	10 mm	4150 x 1500 mm	
Pure Brown (0749)	10 mm	4150 x 1500 mm	
Ultimo			
Alloy Champaign (5000)	10 mm	4150 x 1250 mm!	

Förklaring ikoner

- Horisontell mönsterriktning
- Bottensidan i samma färg
- Bänkskivans huvudfärg
- Svart kärna
- Vid en skarv följer inte alltid eventuell ådring i skivan med in i intilliggande skiva.
- Stor färgskillnad. Dessa färger kännetecknas av stora färgskillnader i skivan, från ljus till mörk eller en ven. Stora kontraster och- eller färgskillnader kan förekomma, speciellt vid ev. skarvar. Informera alltid om detta vid sältillfället.

Svart kärna	Bänkskivans huvudfärg



Detaljbild skarv.

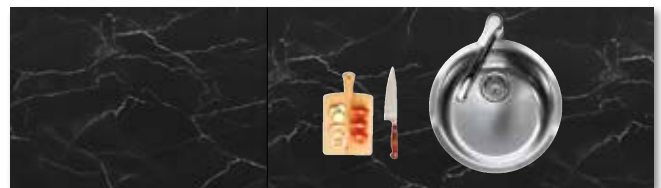

Detaljbild skarv: bänkskivans mönster följer inte som standard.

Material

Uppbyggnad

- > Flera lager kraftpapper som är impregnerad med fenolharts, som komprimeras under högt tryck och temperatur till ett fast laminat.
- > Bänkskivans kärna är svart, förutom de färger som ingår i premium- eller ultimo prisklassen. Denna kärna är i samma färg som ytan.
- > Fenix toppskikt består av dekorpapper försedd med ett nanotech skikt på toppen.
- > Tack vare nanotech-toppskiktet känns ytan silkeslen och har flera unika egenskaper.



Produktbeskrivning

Max. mått	4150 x 1500 mm (förutom Angola och Alloy Champaign: 4150 x 1250 mm)
tjocklek:	10 mm
Vikt:	27 kg/m ² (baserat på en 40 mm förstärkt bänkskiva)
Användningsområden:	skräddarsydda bänkskivor, väggpaneler, sidopaneler och fönsterbänkar

Egenskaper

Fördelar

- > speciell nanoteknikbeläggning
- > Mjuk känsla
- > självläkande förmåga
- > Antibakteriella egenskaper
- > ultra matt yta
- > Lämnar inte fingeravtryck
- > Behåller sin form (även med temperaturförändringar)
- > antistatisk
- > tack vare den slutna ytan är materialet vattentåligt
- > robust och kompakt, och därför mer stöttålig än TopLaminate
- > lika reptåligt och slitstarkt som TopLaminate
- > Hygienisk och lätt att rengöra

Observera

- > Använd skärbräda (repor, brännmärken, sprickor på grund av slag och stötar kan inte repareras)!
- > Bänkskivor i mörka färger är inte mer repkänsliga än andra färger. Repor är dock mer synliga (repor omfattas inte av garantin).
- > Ibland är det möjligt att det finns en liten fläck i en annan färg i skivan. Det här är en del av materialet och är ingen reklationsorsak.

- > Färg och/eller strukturskillnader mellan det levererade provet och den levererade bänkskivan är möjliga. Detta är ingen reklationsorsak.
- > Använd endast Fenix väggpaneler bakom håll i kombination med en BP-Saver.
- > Fläckar som uppkommer under installationen eller fläckar som uppstår på grund av användning av bänkskivan är ingen reklationsorsak.
- > Stå aldrig eller sitt på bänkskivorna.
- > För garanti och allmänna villkor se separat bilaga. www.dekkernordic.se.

Order

- > vid beräkning av längder, avrunda uppåt till tiotals centimeter (minst 600 mm)
- > (Standard) dimensionstolerans 3 mm (längd, djup, höjd)
- > Bänkskivan har en tjockare kant för kantbearbetningar med en höjd på 20, 40, 60, 80 och 100 mm.
- > Beräkna alltid kant-/bearbetningar separat.
- > Erforderligt avstånd mellan fram-/baksidan och uttag är min. 40 mm. Erforderligt avstånd mellan kortsidorna och urtag och mellan två urtag är 50 mm.
- > håll minst 2 mm överdimension på alla sidor i förhållande till stödsidan
- > Obligatoriskt avstånd mellan skåp och vägg är min. 2 mm (material kan eventuellt expandera)
- > För 10 mm bänkskivor är inbyggda hållar och inbyggda diskbänkar med djup mer än 480 mm, endast möjliga i kombination med ett min. djup på 65 cm på bänkskivan.
- > För 10 mm bänkskivor är det inte möjligt att placera en låda under hällen.
- > montera bakväggarna cirka 2-3 mm från väggen (med hjälp av några delar av satsen) mot böjning.
- > Min radie för urtag är 10 mm (Obs: när diskhon har en radie av 0 (noll), har urtaget i bänkskivan fortfarande en radie).
- > För 10 mm bänkskivor, monteras diskhon med hjälp av små justeringar mot bänkskivan. Var försiktig vid breda skåp. Anpassa skåpstommarnas bredd så bänkskivan får tillräckligt stöd så dom inte sviktar och sjunker.
- > Diskbänkar utanför kollektionen eller speciella utskärningar kan endast beställas på förfrågan (kontakta vår ordersavdelning)
- > Bänkskivans del kan förstärkas från en kanthöjd på 30 mm (VF03), vilket minimerar nedhängningen (upp till 3 mm nedhängning faller inom toleransen) och den är genast snyggt avslutad på undersidan. På köksritningen ska det framgå vilken del som

är fritt hängande och var stödet från köket slutar. Varje situation är unik, men tänk på som en allmän regel att för varje fritt hängande del måste minst en dubbelt så stor del extra förstärkning placeras på köket (genomsnittlig beräkningsfaktor är 1,7). Om konstruktionen visar större spännvidder, en fördjupning planeras i närheten av den fritt hängande delen eller om någon annan konstruktionsfråga uppkommer, kontakta kontorspersonalen. Om en lösning med ramar väljs, kommer denna standard att synas i botten.

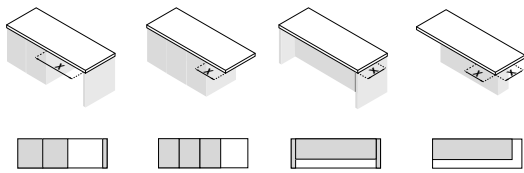

material-tjocklek (mm)	x = max. (mm):	x = max. (mm):	x = max. (mm):	x = max. (mm):
30 mm	800	200	200	200
40 mm	1200	350	350	300
60 mm	1500	400	350	300
80 mm	1800	450	350	300
100 mm	1800	450	350	300

OBS! för 10 mm massiva bänkskivor och 20 mm uppbyggd kant (VF02) måste dessa alltid ha fullt stöd

- > För att förhindra en solid bänkskiva (utan extra limning) eller bänkskiva med tjockare kant från att sjunka, krävs en extra förstärkning. För skåp på 80 cm eller större rekommenderar vi att du använder vår support-set.
- > planmonterade hållar med ett inbyggnadsdjup på ≥ 5 mm och/eller en vikt på ≥ 20 kg måste ha extra stöd från skåpet för att (helt) kunna installeras korrekt. Använd vår stödsats för detta.

Denna separata stödsats kan beställas under artikelnummer DIV-STEUN-GR.

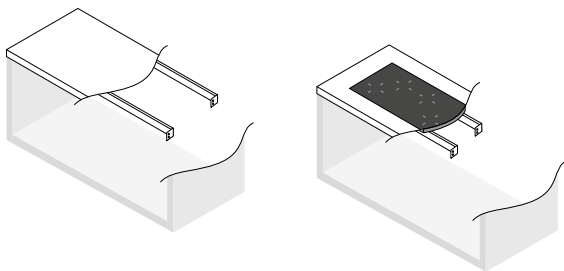

Gaffelkopplingar är endast möjliga med ovanpåliggande håll och måste utarbetas/beräknas enligt följande:

Typ A.

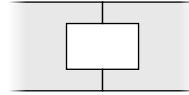

Typ B

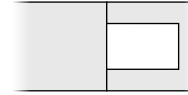

2x urtag för FORK-A 1x hållintag* + koppling (max 2 x 450 mm + koppling)

Vi rekommenderar typ A på grund av risken för brott under transport/montering, och även när du monterar, se till att det finns tillräckligt med stöd under kopplingen.

* Hällutskärning för typ B är max. 780 x 490 mm med min. bänkskivans djup på 600 mm. I händelse av större hällutskärningar och ev brott eller sprickbildningar så är inte detta en reklamerationsorsak.

- > Ordern ska innehålla: färg, mått, urtag (inklusive typ av diskho och/eller håll), framkantsmått vid urtag, skåpdjup vid högskåp, typ av kantbearbetning och där denna kantbearbetning skall vara och helst en ritning av köket.
- > Skicka alltid en ritning och en förklaring från ditt orderprogram. Om du skickar båda, kommer vi att jobba enligt ritningen. Kontrollera alltid din orderbekräftelse, eftersom den är bindande!.
- > Vi behöver din ritning minst 5 veckor innan önskad leverans.

Skicka alltid en ritning och en förklaring från ditt orderprogram. Om du skickar båda, kommer vi att jobba enligt ritningen. Kontrollera alltid din orderbekräftelse, eftersom den är bindande!

Ändringar och avbeställningar

- > Visas i orderbekräftelsen.

Ändringar och avbokningar för bänkskivor i färg- och diskhoar utanför standardsortimentet är inte möjliga (de beställs speciellt för dig!).

Leverans

- > Leveranstiden är upp till 4-5 veckor. Den kan vara längre för färger och produkter utanför standardsortimentet samt under semesterperioder.
- > Beroende på storleken är bänkskivorna packade i kartong eller trälådor.
- > monteringsanvisningar och underhållsråd finns i broschyren. Garantivillkoren finns på vår hemsida.
- > restmaterial från urtag ingår aldrig
- > Vid leverans av bänkskivorna, se till att goda lyftförhållanden och förvaringsutrymme finns.
- > Vid leverans till beställningsadress, så sker detta till tomtgräns.
- > Vi behöver din order ca 5 veckor innan önskad leverans.

Kontrollera din order noga! När fraktsedelns är undertecknad gäller inte klagomål el. reklamationer om ev. skador på produkterna att accepteras.

Mätning och montage

- > Se kapitlet "service"

Underhåll

Dagligt underhåll

Torka av bänkskivan dagligen med en disktrasa och tex ett mildt diskmedel. Skölj alltid noggrant med ljummet vatten och torka bänkskivan med en ren, torr handduk eller kökspapper. Detta absorberar rester av smuts och tvål- och vattenrester.

Periodiskt underhåll

För att enkelt ta bort smuts och spår av användning kan du också använda rengöringssprej från Fenix underhållsset. Den här produkten finns i webbshop. Skölj alltid väl med ljummet vatten och torka toppen med en ren, torr handduk eller kökspapper.

Ta bort specifika fläckar

Fett, kaffe/te, rött vin (blanka eller bruna fläckar)

Låt Top Cleaner eller ett mildt diskmedel verka in ett tag tills smuts börjar reagera. Behandla sedan med en melaminsvamp. Fukta den något och tryck sedan ut den för tillräcklig friktion. Skölj alltid noggrant med ljummet vatten och torka bänkskivan med en ren, torr handduk eller kökspapper.

Tråkiga fläckar (svåra vita el. bruna)

Låt rengöringsmedlet verka ett tag. Behandla sedan med en melaminsvamp. Fukta den något och tryck sedan ut den för tillräcklig friktion. Skölj alltid noggrant med ljummet vatten och torka bänkskivan med en ren, torr handduk eller kökspapper.

Bläck, färg el. nikotin

Ta bort bläck, färg, nikotin eller filtpennfläckar med bensin eller terpentin. Skölj alltid noggrant med ljummet vatten och torka bänkskivan med en ren, torr handduk eller kökspapper.

Ta bort envisa fläckar

Använd en melamin svamp och lite tvättmedel . Skölj alltid noggrant med ljummet vatten och torka toppen med en ren, torr handduk eller kökspapper. Har fläckarna eller ringarna minskat men ännu inte helt försvunnit? Upprepa sedan denna process. Denna behandling är inte för det dagliga underhållet av din bänkskiva!

OBS! Använd ALDRIG hårda slipmedel som stålull, sandpapper eller diamanter. De kan permanent skada bänkskivans yta!

Små repor

Ta bort ytliga repor med en torr melaminsvamp. Friktionen skapar värme. Detta aktiverar den termiska återvinningen.

Tips

- > Låt aldrig vätskor torka. Lämna inte fetter eller livsmedel på bänkskivan under onödigt lång tid.
- > Använd aldrig aggressiva rengöringsmedel tex. färgavlägsning, borst/metall, ugnstvtmedel, klor, avloppsrensare el. andra kemiska ämnen

Mer information!

Vill du veta mer om rengöring besök www.dekkernordic.se





Bänkskiva Fenix Angola



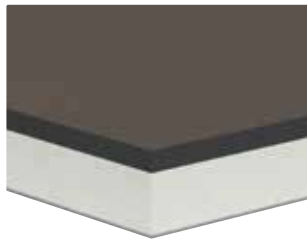



5

Fenix
10

Classic			Order nr.	exkl moms	inkl moms
 <p>10 mm Fenix (limmad konstruktion) utan kantbearbetning</p>	Bänkskivor upp till	300 mm djup	per m ¹ FE10-1-030	2.101	2.626
	Bänkskivor upp till	600 mm djup	per m ¹ FE10-1-060	3.586	4.483
	Bänkskivor upp till	650 mm djup	per m ¹ FE10-1-065	3.795	4.744
	Bänkskivor upp till	700 mm djup	per m ¹ FE10-1-070	4.268	5.335
	Bänkskivor upp till	800 mm djup	per m ¹ FE10-1-080	4.983	6.229
	Bänkskivor upp till	900 mm djup	per m ¹ FE10-1-090	5.203	6.504
	Bänkskivor upp till	1000 mm djup	per m ¹ FE10-1-100	6.017	7.521
	Bänkskivor upp till	1100 mm djup	per m ¹ FE10-1-110	6.765	8.456
	Bänkskivor upp till	1200 mm djup	per m ¹ FE10-1-120	7.084	8.855
	Bänkskivor upp till	1350 mm djup	per m ¹ FE10-1-135	8.316	10.395
Bänkskivor upp till	1500 mm djup	per m ¹ FE10-1-150	9.174	11.468	

Premium					
 <p>10 mm Fenix (limmad konstruktion) utan kantbearbetning</p>	Bänkskivor upp till	300 mm djup	per m ¹ FE10-2-030	2.794	3.493
	Bänkskivor upp till	600 mm djup	per m ¹ FE10-2-060	4.939	6.174
	Bänkskivor upp till	650 mm djup	per m ¹ FE10-2-065	5.280	6.600
	Bänkskivor upp till	700 mm djup	per m ¹ FE10-2-070	5.852	7.315
	Bänkskivor upp till	800 mm djup	per m ¹ FE10-2-080	6.798	8.498
	Bänkskivor upp till	900 mm djup	per m ¹ FE10-2-090	7.238	9.048
	Bänkskivor upp till	1000 mm djup	per m ¹ FE10-2-100	8.294	10.368
	Bänkskivor upp till	1100 mm djup	per m ¹ FE10-2-110	9.273	11.591
	Bänkskivor upp till	1200 mm djup	per m ¹ FE10-2-120	9.801	12.251
	Bänkskivor upp till	1350 mm djup	per m ¹ FE10-2-135	11.374	14.218
Bänkskivor upp till	1500 mm djup	per m ¹ FE10-2-150	12.584	15.730	

Ultimo					
 <p>10 mm Fenix (limmad konstruktion) utan kantbearbetning</p>	Bänkskivor upp till	300 mm djup	per m ¹ FE10-3-030	3.432	4.290
	Bänkskivor upp till	600 mm djup	per m ¹ FE10-3-060	6.259	7.824
	Bänkskivor upp till	650 mm djup	per m ¹ FE10-3-065	6.721	8.401
	Bänkskivor upp till	700 mm djup	per m ¹ FE10-3-070	7.403	9.254
	Bänkskivor upp till	800 mm djup	per m ¹ FE10-3-080	8.525	10.656
	Bänkskivor upp till	900 mm djup	per m ¹ FE10-3-090	9.240	11.550
	Bänkskivor upp till	1000 mm djup	per m ¹ FE10-3-100	10.472	13.090
	Bänkskivor upp till	1100 mm djup	per m ¹ FE10-3-110	11.671	14.589
	Bänkskivor upp till	1200 mm djup	per m ¹ FE10-3-120	12.452	15.565
	Bänkskivor upp till	1250 mm bred	per m ¹ FE10-3-125	13.827	17.284

Hörnlösningar					
Hörnlösning 1	(vinkellösning)		styck FE-HV1	550	688
Hörnlösning 2	(diagonallösning)		styck FE-HV2	1.045	1.306
Hörnlösning 3	(vinklad sektion med geringsled)		styck FE10-HV3	7.183	8.979
Hörnlösning 3a	(snedställd hörndel med vinklad koppling)		styck FE10-HV3A	7.183	8.979
Hörnlösning 4	(helvinkelsektion med geringsled)		styck FE10-HV4	10.175	12.719
Hörnlösning 4a	(helvinkelsektion med geringsled)		styck FE10-HV4A	10.175	12.719

Komplett med monteringsatts.

Kantbearbetning dubbel facett

	Order nr.	exkl moms	inkl moms
  2F	per m ¹ FE-2F	523	653

10 mm dubbel fasett kant



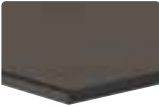
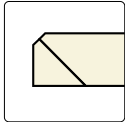





Kantbearbetning mitre

  10 mm geringskant inkl. fasett	VF01*	per m ¹ FE-VF01	1.177	1.471
	VF02	per m ¹ FE-VF02	979	1.224
	VF03	per m ¹ FE-VF03	1.177	1.471
	VF04	per m ¹ FE-VF04	1.177	1.471
	VF06	per m ¹ FE-VF06	1.309	1.636
	VF08	per m ¹ FE-VF08	1.441	1.801
	VF10	per m ¹ FE-VF10	1.562	1.953





* Inte i Bold Black och färgerna i premium och ultimo: beräkna 2F på grund av färgad kärna
Andra kanter vid förfrågan.
För att avsluta mot högskåp ska du alltid beräkna hela sidan.

Geringskant 20 till 100 mm med facett, svart kärna

Utskärningar

Urtag för ovanpåliggande häll eller diskbänk med max. djup på 60 cm		styck FE-KOOK-OP1	1.056	1.320
Urtag för ovanpåliggande häll eller diskbänk med djup större än 60 cm		styck FE-KOOK-OP2	1.419	1.774
Urtag för integrerad häll (skicka en teknisk ritning)		styck FE-VIB-UIT-KOOK	2.409	3.011
Urtag för en "gaffel"-skarv typ A (beräkna detta pris två gånger), max. 20 x 450 mm		styck FE-KOOK-OP	710	887
Hål för blandare (ange diametern)		styck FE-KRG	341	426
Hål för blandare i diskho (ange diametern)		styck FE-KRG035	270	337
Urtag för utanpåliggande powerport/uttag (Ø 70-120 mm)		styck FE-KPL-ROND	1.056	1.320
Utskärning med integrerad eluttag / kontrollpanel Selsiuz / Gessi / Osiris (max. 200 x 200 mm)		styck FE-UITVKKL	1.848	2.310

Extra arbeten

Skev kant (med kantbearbetning från 50x50 mm)		styck FE-S	869	1.086
Rundat hörn upp till en radie av 300 mm, utan kantbearbetning		styck FE-R30	1.980	2.475
Rundat hörn från radie 300 mm, utan kantbearbetning*		styck FE-R31	3.652	4.565
* bearbetning endast möjlig med 10 mm massiva bänkskivor				
Dubbelt urtag (två sidor), utan kantbearbetning		styck FE-KOL-A	990	1.238
Trippelutskärning (tre sidor), utan kantbehandling		styck FE-KOL3-A	1.287	1.609
L-hak och U-hak är alltid producerade med en inre radie på 5 mm. Beräkna alltid kant-/bearbetningar separat.				
Underdel för diskmaskin (600 x 600 mm, 212 euro/m ²)		styck FE-ONDZ-VW	840	1.049
Helt underlim (där ingen ytterligare förstärkning krävs)		per m ² FE-ONDZ-MAS	2.332	2.915
Extra förstärkning i samband med fritt hängande delar från en bänkskivstjocklek på 300 mm (VF03), se produktinformation		per m ² FE-ONDZ-VERST	3.982	4.978

Klassisk 10 mm tjock (utan kantbearbetning)		Order nr.	exkl moms	inkl moms
Vägghpaneler upp till 50 mm hög	per m ²	FENAW-1-005	319	399
Vägghpaneler upp till 100 mm hög	per m ²	FENAW-1-010	605	756
Vägghpaneler upp till 200 mm hög	per m ²	FENAW-1-020	1.353	1.691
Vägghpaneler upp till 300 mm hög	per m ²	FENAW-1-030	2.101	2.626
Vägghpaneler upp till 400 mm hög	per m ²	FENAW-1-040	2.541	3.176
Vägghpaneler upp till 500 mm hög	per m ²	FENAW-1-050	3.014	3.768
Vägghpaneler upp till 600 mm hög	per m ²	FENAW-1-060	3.586	4.483
Vägghpaneler upp till 700 mm hög	per m ²	FENAW-1-070	4.268	5.335
Vägghpaneler upp till 800 mm hög	per m ²	FENAW-1-080	4.983	6.229
Vägghpaneler upp till 900 mm hög	per m ²	FENAW-1-090	5.203	6.504
Vägghpaneler upp till 1000 mm hög	per m ²	FENAW-1-100	6.017	7.521
Vägghpaneler upp till 1100 mm hög	per m ²	FENAW-1-110	6.765	8.456
Vägghpaneler upp till 1200 mm hög	per m ²	FENAW-1-120	7.084	8.855
Vägghpaneler upp till 1350 mm hög	per m ²	FENAW-1-135	8.316	10.395
Vägghpaneler upp till 1500 mm höjd	per m ²	FENAW-1-150	9.174	11.468
Premium 10 mm tjock (utan kantbearbetningar)				
Vägghpaneler upp till 50 mm hög	per m ²	FENAW-2-005	484	605
Vägghpaneler upp till 100 mm hög	per m ²	FENAW-2-010	814	1.018
Vägghpaneler upp till 200 mm hög	per m ²	FENAW-2-020	1.969	2.461
Vägghpaneler upp till 300 mm hög	per m ²	FENAW-2-030	2.794	3.493
Vägghpaneler upp till 400 mm hög	per m ²	FENAW-2-040	3.476	4.345
Vägghpaneler upp till 500 mm hög	per m ²	FENAW-2-050	4.301	5.376
Vägghpaneler upp till 600 mm hög	per m ²	FENAW-2-060	4.939	6.174
Vägghpaneler upp till 700 mm hög	per m ²	FENAW-2-070	5.852	7.315
Vägghpaneler upp till 800 mm hög	per m ²	FENAW-2-080	6.798	8.498
Vägghpaneler upp till 900 mm hög	per m ²	FENAW-2-090	7.238	9.048
Vägghpaneler upp till 1000 mm hög	per m ²	FENAW-2-100	8.294	10.368
Vägghpaneler upp till 1100 mm hög	per m ²	FENAW-2-110	9.273	11.591
Vägghpaneler upp till 1200 mm hög	per m ²	FENAW-2-120	9.801	12.251
Vägghpaneler upp till 1350 mm hög	per m ²	FENAW-2-135	11.374	14.218
Vägghpaneler upp till 1500 mm höjd	per m ²	FENAW-2-150	12.584	15.730
Ultimo 10 mm tjock (utan kantbearbetning)				
Vägghpaneler upp till 50 mm hög	per m ²	FENAW-3-005	583	729
Vägghpaneler upp till 100 mm hög	per m ²	FENAW-3-010	1.067	1.334
Vägghpaneler upp till 200 mm hög	per m ²	FENAW-3-020	2.299	2.874
Vägghpaneler upp till 300 mm hög	per m ²	FENAW-3-030	3.432	4.290
Vägghpaneler upp till 400 mm hög	per m ²	FENAW-3-040	4.147	5.184
Vägghpaneler upp till 500 mm hög	per m ²	FENAW-3-050	4.906	6.133
Vägghpaneler upp till 600 mm hög	per m ²	FENAW-3-060	6.259	7.824
Vägghpaneler upp till 700 mm hög	per m ²	FENAW-3-070	7.403	9.254
Vägghpaneler upp till 800 mm hög	per m ²	FENAW-3-080	8.525	10.656
Vägghpaneler upp till 900 mm hög	per m ²	FENAW-3-090	9.240	11.550
Vägghpaneler upp till 1000 mm hög	per m ²	FENAW-3-100	10.472	13.090
Vägghpaneler upp till 1100 mm hög	per m ²	FENAW-3-110	11.671	14.589
Vägghpaneler upp till 1200 mm hög	per m ²	FENAW-3-120	12.452	15.565
Vägghpaneler upp till 1250 mm hög	per m ²	FENAW-3-125	13.827	17.284

Beräkna per del: avrunda upp till 100 mm, minst 600 mm.

Kantprofiler		Order nr.	exkl moms	inkl moms
Polering synlig sida - enkelfasad (1F)		per m ¹ FENAW-1F	330	413
Polering synlig sida - dubbelfasad (2F)		per m ¹ FENAW-2F	528	660
Gerad kant 45 grader		per m ¹ FENAW-U45	836	1.045

Utskärningar				
Håltagning för vägguttag (diam. 70 mm)		styck FENAW-WCD	682	853
Andra urtag (mindre än 490 x 450 mm)		styck FENAW-KPL-ROND	1.056	1.320

Extra arbeten				
Skev kant (med kantbearbetning från 50x50 mm)		styck FENAW-S	869	1.086
Rundat hörn upp till en radie av 300 mm, utan kantbearbetning		styck FENAW-R30	1.980	2.475
Rundat hörn från en radie av 300 mm, utan kantbearbetning		styck FENAW-R31	3.652	4.565

Dubbelt urtag (två sidor), utan kantbearbetning		styck FENAW-KOL-A	990	1.238
Trippelutskärning (tre sidor), utan kantbehandling		styck FENAW-KOL3-A	1.287	1.609

Dubbel- eller trippelutskärningar är alltid producerade med en inre radie på 5 mm.
Beräkna alltid kant-/bearbetningar separat.

Sidopanel typ A halv fristående					
	Stödsidor upp till 300 mm djup	per m ¹ FESTOL-A-030	4.862	6.078	
	Stödsidor upp till 650 mm djup	per m ¹ FESTOL-A-065	8.932	11.165	
	Stödsidor upp till 900 mm djup	per m ¹ FESTOL-A-090	12.210	15.263	
	Stödsidor upp till 1200 mm djup	per m ¹ FESTOL-A-120	15.477	19.346	
	Stödsidor upp till 1500 mm djup	per m ¹ FESTOL-A-150	18.799	23.499	
Stödsidans bredd, 30 till 100 mm					

Stödsida typ B fristående					
	Stödsidor upp till 300 mm djup	per m ¹ FESTOL-B-030	8.140	10.175	
	Stödsidor upp till 650 mm djup	per m ¹ FESTOL-B-065	12.595	15.744	
	Stödsidor upp till 900 mm djup	per m ¹ FESTOL-B-090	16.258	20.323	
	Stödsidor upp till 1200 mm djup	per m ¹ FESTOL-B-120	20.339	25.424	
	Stödsidor upp till 1500 mm djup	per m ¹ FESTOL-B-150	23.683	29.604	
Stödsidans bredd, 30 till 100 mm					

- > Fram- och baksidan är standardbehandlade. Så stödsidorna kan användas i kombination med underskåp - både fristående eller mot väggen.
- > De synliga delarna på skåpsidan, t.ex. vid sockeln och dörren, är i Fenix. avslutads i Fenix.
- > De icke synliga delarna av typ A på skåpsidan är tillverkade i trä, så att stödsidan enkelt kan monteras med skruvar i skåpet.
- > Typ A är på baksidan färdigställd med 140 mm omvandlad.
- > Toleranserna i mätningen mellan bänkskivan, skåpet och stödsidan är mycket viktigt. För att förhindra problem tillverkar vi med 2 mm överhäng per synlig sida av bänkskivan i förhållande till stödsidan (detta sker automatiskt).
- > För att säkerställa en bra skarvförbindelse mellan bänkskivan och stödsidan rekommenderar vi att du anger på vilken sida stödsidan skall installeras.
- > Stödsidor som fungerar som stöd för bord utan underskåp finns på förfrågan.
- > Beräkna detta per del: avrunda till närmaste 100 mm (ovan), minst 600 mm.

5

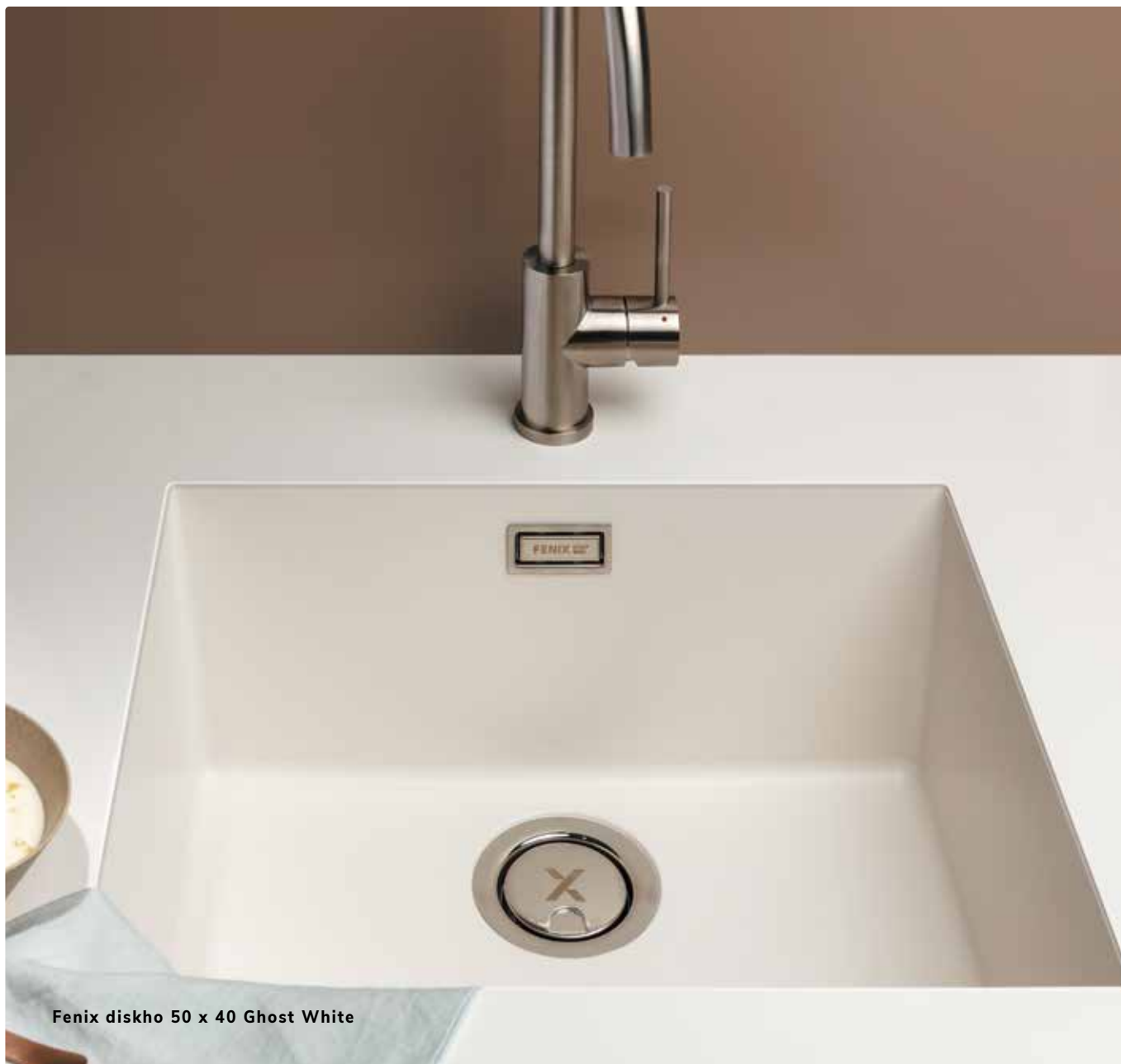
Fenix
10

Fenix diskho 50 x 40 Ghost White

Produktinformation

Denna matta, FENIX INTEGRATED SOLUTIONS syntetiska diskhoar är gjord av kvarts, nanoteknikpartiklar och sex innovativa typer av akryl. Detta gör denna diskho mycket stöt- och slittålig samt UV-, värme- och fläckbeständig.

Kombination med en varmvattenkran är möjlig. Var försiktig med kokande varm olja och kokkärl som kommer direkt från spisen. Dessa kan skada diskhon.

Fenix-diskhoarna till höger finns i lager. Övriga färger har en leveranstid på 6 veckor.

Viktigt:













- > endast tillgänglig i kombination med en Fenix 10 bänkskiva (ej möjligt i Fenix 09)
- > lätt färgskillnad mellan diskho och bänkskiva möjlig
- > planmonterat är inte möjligt

Underhåll

- > För dagligt underhåll behöver du bara ett varmt tvålsvamp från något mildt diskmedel och en svamp eller mikrofiberduk. För att förhindra kalkfläckar rekommenderas det att torka diskhon med t.ex. en handduk.
- > För svåra fläckar, applicera utspätt blekmedel på en trasa och använd den för att ta bort fläcken. Skölj noggrant med ljummet vatten och torka diskbänken ordentligt.
- > Kalkfläckar kan tas bort med rengöringsåger. Skölj noggrant med ljummet vatten och torka diskbänken ordentligt.

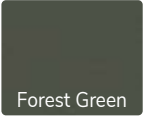
Viktigt:

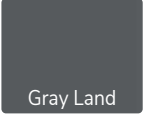
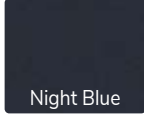
- > Syror och aggressiva ämnen korroderar diskhon och kan orsaka fläckar eller små hål i diskbänken. Exempel är rengöringsmedel för diskbänk, silverpolish, tandrensare, S39 och söta och sura lösningar.
- > Kokande varm olja och en panna som kommer direkt från spisen kan skada diskbänken.
- > Inte möjligt i kombination med kokande vattenkran

Fenix diskho 50x40 Bold Black		Version	Order nr.	exkl moms	inkl moms	
	Dimension (utvidgning): 539-439-217 mm	Underfräst	FE-SON-5040-BOB	15.840	19.800	
	Dimension (ins.): 500-400-200 mm	Underlimmad	FE-OND-5040-BOB	15.840	19.800	
	Front storlek: 90 mm Min. skåpbredd: 600 mm					
Komplett med rostfri bottenventil, breddavlopp och vattenlås.						
Viktigt:						
<ul style="list-style-type: none"> > priset inkluderar infällning och montering > Obs: inte lämplig i kombination med kokande vatten (blandare) > installation av den medföljande stödsatsen (ingår inte i priset) är obligatorisk 						
						
Fenix diskho 50 x 40 Ghost White		Version	Order nr.	exkl moms	inkl moms	
	Dimension (utvidgning): 539-439-217 mm	Semi-underlimmad	FE-SON-5040-GOW	15.840	19.800	
	Dimension (ins.): 500-400-200 mm	Underlimmad	FE-OND-5040-GOW	15.840	19.800	
	Front storlek: 90 mm Min. skåpbredd: 600 mm					
Komplett med rostfri bottenventil, breddavlopp och vattenlås.						
Viktigt:						
<ul style="list-style-type: none"> > priset inkluderar infällning och montering > Obs: inte lämplig i kombination med kokande vatten (blandare) > installation av den medföljande stödsatsen (ingår inte i priset) är obligatorisk 						
						
Fenix diskbänk 50 x 40 Cast Iron		Version	Order nr.	exkl moms	inkl moms	
	Dimension (utvidgning): 539-439-217 mm	Underfräst	FE-SON-5040-CAI	15.840	19.800	
	Dimension (ins.): 500-400-200 mm	Underlimmad	FE-OND-5040-CAI	15.840	19.800	
	Front storlek: 90 mm Min. skåpbredd: 600 mm					
Komplett med rostfri bottenventil, breddavlopp och vattenlås.						
Viktigt:						
<ul style="list-style-type: none"> > priset inkluderar infällning och montering > Obs: inte lämplig i kombination med kokande vatten (blandare) > installation av den medföljande stödsatsen (ingår inte i priset) är obligatorisk 						
						
Fenix diskbänk 50 x 40 andra färger		Version	Order nr.	exkl moms	inkl moms	
		Dimension (utvidgning): 539-439-217 mm	Semi-underlimmad	FE-SON-5040-xxx	17.050	21.313
		Dimension (ins.): 500-400-200 mm	Underlimmad	FE-OND-5040-xxx	17.050	21.313
		Front storlek: 90 mm				
		Min. skåpbredd: 600 mm				
Komplett med rostfri bottenventil, breddavlopp och vattenlås.						
Observera:						
<ul style="list-style-type: none"> > priset inkluderar infällning och montering > leveranstiden är ca. 6 veckor > Obs: inte lämplig i kombination med kokande vatten (blandare) > installation av den medföljande stödsatsen (ingår inte i priset) är obligatorisk 						
						
						
						

Classic

Färgprov

Hel skiva

Färg: **Beige Arizona**
 Tjocklek: 0.9 mm
 Max. mått: 4000 1200

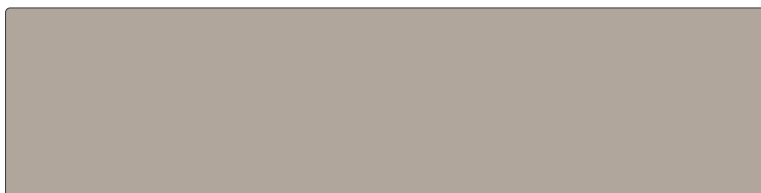

Färg: **Bold Black**
 Tjocklek: 0.9 mm
 Max. mått: 4000 1200

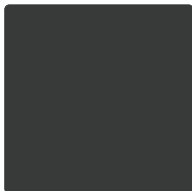

Färg: **Brown Sugar**
 Tjocklek: 0.9 mm
 Max. mått: 4000 1200

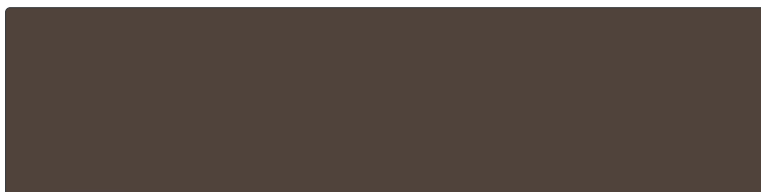
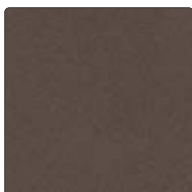

Färg: **Cast Iron**
 Tjocklek: 0.9 mm
 Max. mått: 4000 1200

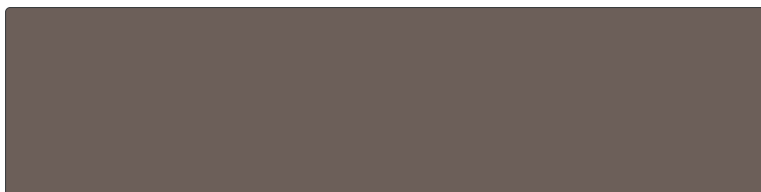

Färg: **Castoro Ottawa**
 Tjocklek: 0.9 mm
 Max. mått: 4000 1200

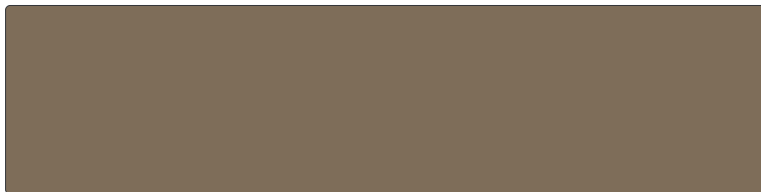
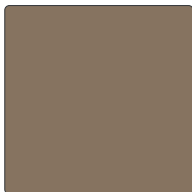

Färg: **Forest Green**
 Tjocklek: 0.9 mm
 Max. mått: 4000 1200

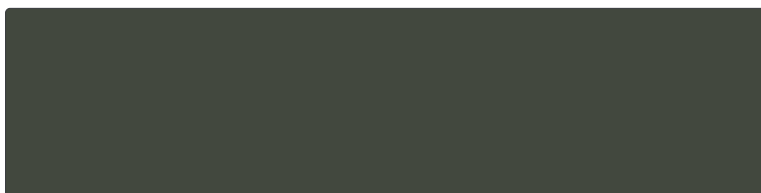

Färg: **Ghost White**
 Tjocklek: 0.9 mm
 Max. mått: 4000 1200

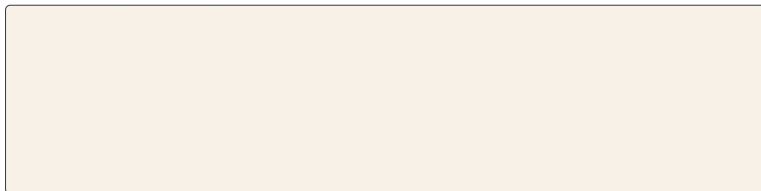
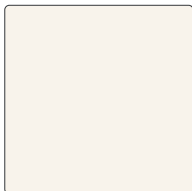

Färg: **Gray Land**
 Tjocklek: 0.9 mm
 Max. mått: 4000 1200



5

Fenix
0.9

Dom tryckta färgproverna är endast vägledande. Avvikelser kan förekomma och vi rekommenderar att Ni alltid ser ett prov.

Classic		Färgprov	Hel skiva
Färg: Heavy Metal Tjocklek: 0.9 mm Max. mått: 4000 x 1200			
Färg: Ice Cream Tjocklek: 0.9 mm Max. mått: 4000 x 1200			
Färg: Night Blue Tjocklek: 0.9 mm Max. mått: 4000 x 1200			
Färg: Pure Brown Tjocklek: 0.9 mm Max. mått: 4000 x 1200			
Färg: Soft Steel Tjocklek: 0.9 mm Max. mått: 4000 x 1200			

5

Fenix 0.9

Dom tryckta färgproverna är endast vägledande. Avvikelse kan förekomma och vi rekommenderar att Ni alltid ser ett prov.

Färg:	tjocklek	max mått
Klassisk		
Beige Arizona (0748)	0.9 mm	4000 x 1200 mm
Bold Black (0720)	0.9 mm	4000 x 1200 mm
Brown Sugar (2629)	0.9 mm	4000 x 1200 mm
Cast Iron (0718)	0.9 mm	4000 x 1200 mm
Castoro Ottawa (0717)	0.9 mm	4000 x 1200 mm
Forest Green (0750)	0.9 mm	4000 x 1200 mm
Ghost White (0029)	0.9 mm	4000 x 1200 mm
Gray Land (0724)	0.9 mm	4000 x 1200 mm
Heavy Metal (2630)	0.9 mm	4000 x 1200 mm
Ice Cream (0030)	0.9 mm	4000 x 1200 mm
Night Blue (0754)	0.9 mm	4000 x 1200 mm
Pure Brown (0749)	0.9 mm	4000 x 1200 mm
Soft Steel (2638)	0.9 mm	4000 x 1200 mm

Material

Uppbyggnad

Yta

0,9 mm hpl (högtryckslaminat): är tillverkat av flera hartsimpregnerade skikt, som komprimerats under högt tryck. Det övre skiktet är dekorpappret, som är försedd med ett nanotechskikt på toppen. Detta säkerställer att ytan känns silkeslen och har unika egenskaper.



Kärnmaterial

limmas på Greengridz eller plywood.

Produktbeskrivning

Max. mått	4000 x 1200 mm
Tjocklek:	Beroende på materialet i kärnan
Vikt:	Greengridz 38 mm 8 kg / m ² plywood 38 mm: 18 kg/m ²
Användningsområden:	skräddarsydda bänkskivor, väggpaneler, sidopaneler och fönsterbänkar

Egenskaper

Fördelar

- > speciell nanoteknikbeläggning
- > Mjuk känsla
- > självläkande förmåga
- > Antibakteriella egenskaper
- > ultra matt yta
- > Lämnar inte fingeravtryck
- > antistatisk
- > Stort format, vilket ger nästan obegränsad möjligheter för anpassning
- > Stort format ger färre skarvar
- > Vattentålig (plywood och Greengridz)
- > Mycket stabil pga. dubbelsidig laminering (Greengridz)
- > FSC-certifierad
- > Relativt liten ekologisk påverkan (Greengridz)
- > Mindre CO2 koldioxidutsläpp (Greengridz)
- > CARB2 kvalitetsmärkt (Greengridz)
- > Lätt vikt (Greengridz)
- > Bionedbrytbar, 100% återvinningsbar (Greengridz)

Observera

- > Använd skärbräda! (repor, brännmärken, sprickor på grund av slag och stötar kan inte repareras).
- > Bänkskivor i mörka färger är inte mer repkänsliga än andra färger. Repor är dock mer synliga (repor omfattas inte av garantin).
- > Använd endast Fenix0.9 väggpaneler bakom håll i kombination med en BP-Saver.

- > På grund av den djupare ytstrukturen krävs rengöring regelbundet.
- > För garanti och allmänna villkor se separat bilaga. www.dekkernordic.se.

Order

- > beräkning av längder, avrunda upp till 100mm (min. 600 mm)
- > (Standard) dimensionstolerans 2 mm (längd, djup, höjd).
- > minsta bladlängd för två (eller fler) delar är 110 mm (på grund av kopplingen)
- > minsta höjd vid bakre väggar är 100 mm
- > Beräkna alltid kant-/bearbetningar separat.
- > Vid vattennäsa ska alla urtagsmått anges för att anpassas till den uppbyggda kanten.
- > det finns en risk för färgskillnader mellan delarna vid upprepade leveranser eller omleveranser. Detta är inget skäl till reklamation
- > Vid en ovanpåliggande diskho görs endast urtaget, diskhon kommer inte att installeras. Planmonterad och underlimmad diskho monteras alltid för att garantera fuktsäkerhet.
- > Vi avråder starkt från underlimmade diskhoar som inte är installerade från fabrik, på grund av det faktum att även en plywood bänkskiva skulle bli skadad av den långvariga effekten av fukt vid kanten. Detta är inte godkänt som reklamation.
- > När det gäller fristående gasapparater ska brännarna placeras minst på samma höjd som bänkskivans ovansida. Detta för att förhindra (brand)skador på bänkskivan och/eller att kantfinishen lossnar.
- > Vid ett mönstrat eller en kontrasterande yta vid hörnskarvar kan färgskillnader förekomma vid skarven eller på grund av ljuset och / eller riktningen.
- > Beställningen skall innehålla: färg, bänkskiveritning med mått, urtag (inklusive typ av diskho och/eller håll), mått vid urtag, skåpdjup vid högskåp, typ av kant och där denna kant ska vara (om diskmaskinen finns med kommer en monteringsremsa att medfölja) och helst en ritning av köket.
- > Skicka alltid en ritning och en förklaring från ditt orderprogram. Om du skickar båda, kommer vi att jobba enligt ritningen. Kontrollera alltid din orderbekräftelse, eftersom den är bindande!
- > Vi behöver din ritning minst 5 veckor innan önskad leverans.
- > för frihängande sektioner och skivor med spännvidd, observera de max mått som anges nedan. Om avstånden är större behövs ytterligare stöd (med hjälp av stångstöd/bordsben, massiv vägg eller L-profil).

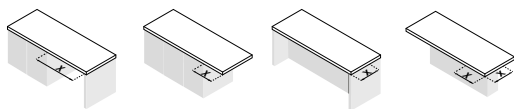

Tjocklek (mm)	x = max. (mm):	x = max. (mm):	x = max. (mm):	x = max. (mm):
Greengridz 25 / 32 / 38	800 / 1400 / 1500	300 / 500 / 500	300 / 500 / 500	200 / 400 / 400
Greengridz 50 / 60 / 80	1600 / 1800 / 1900	500 / 600 / 700	500 / 600 / 700	400 / 500 / 600
Plywood 25 / 32 / 38	1200 / 1300	400 / 400	400 / 400	300 / 300
Plywood 50 till 100	1200	400	400	300

Skicka alltid en ritning och en förklaring från ditt orderprogram. Om du sänder båda kommer vi att utgå från ritningen. Kontrollera alltid din orderbekräftelse, då denna är bindande.

Kärnmaterial

- > **FXGP:** lätt, vattentätt arkmaterial (Greengridz) lämpligt för infällning av diskho;
- > **FXRM:** vattenfast limmad plywood, lämplig för planmonterad eller underlimmad diskho.

Kantbearbetningar

- > **Kantprofil ABS/PP:** 2 mm fas; Finns med tjocklek från 50 upp till 98 mm
- > **Aluminiumkant ALF:** 3 mm fasad; 38 mm standard; finns även i 62 mm höjd (bänkskivan är tjockare runt om)

Andra modeller

- > **FXNAW:** 8 mdf material för väggpaneler; framsidan behandlad med Fenix 0,9, baksida med fuktresistent kraftpapper
- > **FXGP-STOL 25 till FXGP-STOL 98:** Greengridz stödsida, för montering på sidan av köket på ett sådant sätt att bänkskivan är (min.) 2 mm över den; bearbetning på tre sidor som standard, med Fenix 0.9, bearbetning på andra sidor mot extra kostnad; färger utanför kollektionen är inte möjliga.
- > **FXSTOL 25 till FXSTOL 39:** panelvägg gjord av lätta block av vattentät limmad plywood; för montering på sidan av köket på ett sådant sätt att toppen är (min.) 2 mm över den; ytbehandlad på tre sidor med Fenix 0.9 som standard, bearbetningar av övriga sidor mot extra kostnad.

Ändringar och avbeställningar

- > Visas i orderbekräftelsen.

Ändringar och avbokningar för bänkskivor i färg- och diskhoar utanför standardsortimentet är inte möjliga (de beställs speciellt för dig!).

Leverans

- > Leveranstiden är upp till 4-5 veckor. Den kan vara längre för färger och produkter utanför standardsortimentet samt under semesterperioder.
- > förpackningslådor för extra skydd krävs för: - Topp med diskbänk: bredare än 600 mm och längre än 4000 mm - Topp utan diskbänk: bredare än 900 mm och längre än 4000 mm Tilläggsavgift 218,00 brutto exkl. moms per beställning
- > monteringsanvisningar och underhållsråd finns i broschyren. Garantivillkoren finns på vår hemsida.
- > OBS: För att undvika en trasig bänkskiva vid leverans kan det hända att en del av bänkskivan fortfarande är kvar i vissa urtag. Vi gör detta med bänkskivor med stora urtag eller en viss längd. Var vänlig beakta detta, särskilt när konsumenten själv installerar bänkskivan.

Kontrollera din order noga! När fraktsedeln är undertecknad gäller inte klagomål el. reklamationer om ev. skador på produkterna att accepteras.

Mätning och montage

- > Se kapitlet "Tjänster"

Underhåll

Dagligt underhåll

Torka av bänkskivan dagligen med en disktrasa och tex ett mildt diskmedel. Skölj alltid noggrant med ljummet vatten och torka bänkskivan med en ren, torr handduk eller kökspapper. Detta absorberar rester av smuts och tvål- och vattenrester.

Periodiskt underhåll

För att enkelt ta bort smuts och spår av användning kan du också använda rengöringsprej från Fenix underhållsset. Den här produkten finns i webbshop. Skölj alltid väl med ljummet vatten och torka toppen med en ren, torr handduk eller kökspapper.

Ta bort specifika fläckar

Fett, kaffe/te, rött vin (blanka eller bruna fläckar)

Låt Top Cleaner eller ett mildt diskmedel verka in ett tag tills smuts börjar reagera. Behandla sedan med en melaminsvamp. Fukta den något och tryck sedan ut den för tillräcklig friktion. Skölj alltid noggrant med ljummet vatten och torka bänkskivan med en ren, torr handduk eller kökspapper.

Tråkiga fläckar (svåra vita el. bruna)

Låt rengöringsmedlet verka ett tag. Behandla sedan med en melaminsvamp. Fukta den något och tryck sedan ut den för tillräcklig friktion. Skölj alltid noggrant med ljummet vatten och torka bänkskivan med en ren, torr handduk eller kökspapper.

Bläck, färg el. nikotin

Avlägsna bläck-, färg-, nikotin- eller filtpenafläckar med lacknafta eller terpentint och melaminsvampen. Skölj alltid väl med ljummet vatten och torka med en ren, torr handduk eller hushållspapper.

Ta bort envisa fläckar

Använd en melamin svamp och lite tvättmedel . Skölj alltid noggrant med ljummet vatten och torka toppen med en ren, torr handduk eller kökspapper. Har fläckarna eller ringarna minskat men ännu inte helt försvunnit? Upprepa sedan denna process. Denna behandling är inte för det dagliga underhållet av din bänkskiva!

Obs! Använd ALDRIG hårda slipmedel som stålull, sandpapper eller diamanter. De kan permanent skada bänkskivans yta!

Små repor

Ta bort ytliga repor med en torr melaminsvamp. Friktionen skapar värme. Detta aktiverar den termiska återvinningen.

Tips

- > Låt aldrig vätskor torka. Lämna inte fetter eller livsmedel på bänkskivan under onödigt lång tid.
- > Använd aldrig aggressiva rengöringsmedel tex. färgavlägsning, borst/metall, ugnstvättmedel, klor, avloppsrensare el. andra kemiska ämnen

Mer information!

Vill du veta mer om rengöring besök www.dekkernordic.se



Bänkskiva Fenix Beige Arizona

5

Fenix
0,9

FXGPR 25				Order nr.	exkl moms	inkl moms
	Bänkskivor upp till	250 mm djup	per m ¹	FXGPR25-025	1.925	2.406
	Bänkskivor upp till	600 mm djup	per m ¹	FXGPR25-060	2.431	3.039
	Bänkskivor upp till	650 mm djup	per m ¹	FXGPR25-065	2.904	3.630
	Bänkskivor upp till	750 mm djup	per m ¹	FXGPR25-075	3.399	4.249
	Bänkskivor upp till	900 mm djup	per m ¹	FXGPR25-090	3.630	4.538
	Bänkskivor upp till	1200 mm djup	per m ¹	FXGPR25-120	4.631	5.789

24 mm Greengridz utan kantlist

FXGPR 32						
	Bänkskivor upp till	250 mm djup	per m ¹	FXGPR32-025	1.980	2.475
	Bänkskivor upp till	600 mm djup	per m ¹	FXGPR32-060	2.442	3.053
	Bänkskivor upp till	650 mm djup	per m ¹	FXGPR32-065	2.915	3.644
	Bänkskivor upp till	750 mm djup	per m ¹	FXGPR32-075	3.509	4.386
	Bänkskivor upp till	900 mm djup	per m ¹	FXGPR32-090	3.674	4.593
	Bänkskivor upp till	1200 mm djup	per m ¹	FXGPR32-120	4.708	5.885

32 mm Greengridz utan kantlist

FXGPR 38						
	Bänkskivor upp till	250 mm djup	per m ¹	FXGPR38-025	2.299	2.874
	Bänkskivor upp till	600 mm djup	per m ¹	FXGPR38-060	2.926	3.658
	Bänkskivor upp till	650 mm djup	per m ¹	FXGPR38-065	3.300	4.125
	Bänkskivor upp till	750 mm djup	per m ¹	FXGPR38-075	4.103	5.129
	Bänkskivor upp till	900 mm djup	per m ¹	FXGPR38-090	4.202	5.253
	Bänkskivor upp till	1200 mm djup	per m ¹	FXGPR38-120	5.610	7.013

38 mm Greengridz utan kantlist

FXGPR 50						
	Bänkskivor upp till	250 mm djup	per m ¹	FXGPR50-025	2.299	2.874
	Bänkskivor upp till	600 mm djup	per m ¹	FXGPR50-060	2.926	3.658
	Bänkskivor upp till	650 mm djup	per m ¹	FXGPR50-065	3.300	4.125
	Bänkskivor upp till	750 mm djup	per m ¹	FXGPR50-075	4.103	5.129
	Bänkskivor upp till	900 mm djup	per m ¹	FXGPR50-090	4.202	5.253
	Bänkskivor upp till	1200 mm djup	per m ¹	FXGPR50-120	5.610	7.013







50 mm Greengridz utan kantlist

FXGPR 60						
	Bänkskivor upp till	250 mm djup	per m ¹	FXGPR60-025	2.299	2.874
	Bänkskivor upp till	600 mm djup	per m ¹	FXGPR60-060	2.926	3.658
	Bänkskivor upp till	650 mm djup	per m ¹	FXGPR60-065	3.300	4.125
	Bänkskivor upp till	750 mm djup	per m ¹	FXGPR60-075	4.103	5.129
	Bänkskivor upp till	900 mm djup	per m ¹	FXGPR60-090	4.202	5.253
	Bänkskivor upp till	1200 mm djup	per m ¹	FXGPR60-120	5.610	7.013







60 mm Greengridz utan kantlist

FXGPR 80			Order nr.	exkl moms	inkl moms
	Bänkskivor upp till	250 mm djup	per m ¹ FXGPR80-025	2.299	2.874
	Bänkskivor upp till	600 mm djup	per m ¹ FXGPR80-060	2.926	3.658
	Bänkskivor upp till	650 mm djup	per m ¹ FXGPR80-065	3.300	4.125
	Bänkskivor upp till	750 mm djup	per m ¹ FXGPR80-075	4.103	5.129
	Bänkskivor upp till	900 mm djup	per m ¹ FXGPR80-090	4.202	5.253
	Bänkskivor upp till	1200 mm djup	per m ¹ FXGPR80-120	5.610	7.013

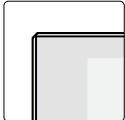
77mm Greengridz
utan kantlist



Hörnlösningar						
Hörnlösning 1	(vinkellösning)		styck	FXGPRxx-HV1	726	908
Hörnlösning 2	(diagonallösning)		styck	FXGPRxx-HV2	946	1.183
Hörnlösning 3	(vinklad sektion med geringsled)		styck	FXGPRxx-HV3	5.621	7.026
Hörnlösning 3a	(snedställd hörndel med vinklad koppling)		styck	FXGPRxx-HV3A	6.270	7.838
Hörnlösning 4	(helvinkelsektion med geringsled)		styck	FXGPRxx-HV4	8.712	10.890
Hörnlösning 4a	(helvinkelsektion med geringsled)		styck	FXGPRxx-HV4A	8.855	11.069

Komplett med monteringsatts.

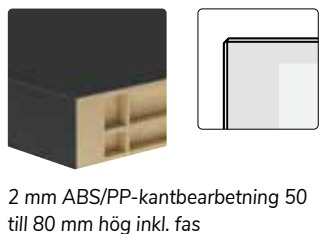
ABS/PP kant		Order nr.	exkl moms	inkl moms
  <p>2mm ABS/PP- kantbearb. 20 till 38mm hög inkl. fas</p>	ABS/PP 25 mm	 per m ¹ FXGPR25-ABS	583	729
	ABS/PP 32 mm	 per m ¹ FXGPR32-ABS	583	729
	ABS/PP 38 mm	 per m ¹ FXGPR38-ABS	583	729
	ABS/PP 50 mm	 per m ¹ FXGPR50-ABS	1.122	1.403
	ABS/PP 60 mm	 per m ¹ FXGPR60-ABS	1.298	1.623
	ABS/PP 80 mm	 per m ¹ FXGPR80-ABS	1.683	2.104

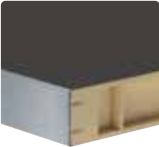
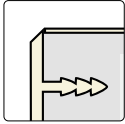

5

Aluminium kant		Order nr.	exkl moms	inkl moms
 	ALF 38 mm	 per m ¹ FXGPR38-ALF	792	990

3 mm aluminium kantbearbetning, höjd 38 mm inkl. fas



Olika versioner		Order nr.	exkl moms	inkl moms
Undersidan i samma färg som bänkskivan	(min 0,2 m ²)	per m ² FXGPRxx-A-ONDK	1.958	2.448
Träemballage till bänkskivor (för kriterierna, se produktinformation)	(tillägg/upsättning)	styck KRAT-HPL-ST	2.398	2.998
Profiler				
Separat kantlist (FX) att använda för sidorna upp till en höjd av 38 mm		per m ¹ FXGPRxx-FX-LOS	94	117
Separat kantlist (FX) för framsidan 50 till 80 mm		per m ¹ FXGPRxx-FXO-LOS	292	364
Urtag				
Urtag för ovanpåliggande håll el. diskho		styck FXGPRxx-KPL	325	406
Hål för blandare (ange diametern)		styck FXGPRxx-KRG	171	213
Hål för blandare i diskho (ange diametern)		styck FXGPRxx-KRG035	270	337
Extra arbeten				
Skev kant (med kantbearbetning från 50x50 mm)		styck FXGPRxx-S	869	1.086
Rundat hörn upp till 38 mm högt (radie min. 50 mm)		styck FXGPRxx-R-ABS	1.089	1.361
Rundat hörn 50-80 mm högt (radie min. 70 mm)		styck FXGPRxx-R-ABSx	1.364	1.705
Inre rundning upp till 38 mm (radie min. 70 mm)*		styck FXGPRxx-BR-ABS	1.364	1.705
Inre avrundning, höjd 50 till 80 mm (radie min 100 mm)		styck FXGPRxx-BR-ABSx	1.485	1.856
L- hak utan kantbearbetning		styck FXGPRxx-KOLOM	561	701
L-hak med kantbearbetning 2 sidor		styck FXGPRxx-KOL-A	924	1.155
U-hak med kantbearbetning 3 sidor		styck FXGPRxx-KOL3-A	1.133	1.416

Beräkna alltid en kantbearbetning separat!

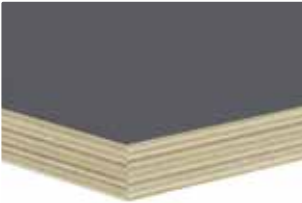
FXRM 25				Order nr.	exkl moms	inkl moms
	Bänkskivor upp till	250 mm djup	per m ¹	FXRM25-025	2.079	2.599
	Bänkskivor upp till	600 mm djup	per m ¹	FXRM25-060	2.717	3.396
	Bänkskivor upp till	650 mm djup	per m ¹	FXRM25-065	3.124	3.905
	Bänkskivor upp till	750 mm djup	per m ¹	FXRM25-075	3.751	4.689
	Bänkskivor upp till	900 mm djup	per m ¹	FXRM25-090	3.905	4.881
	Bänkskivor upp till	1200 mm djup	per m ¹	FXRM25-120	5.126	6.408

25 mm plywood utan kantbearbetning

FXRM 32						
	Bänkskivor upp till	250 mm djup	per m ¹	FXRM32-025	2.255	2.819
	Bänkskivor upp till	600 mm djup	per m ¹	FXRM32-060	2.783	3.479
	Bänkskivor upp till	650 mm djup	per m ¹	FXRM32-065	3.289	4.111
	Bänkskivor upp till	750 mm djup	per m ¹	FXRM32-075	3.993	4.991
	Bänkskivor upp till	900 mm djup	per m ¹	FXRM32-090	4.169	5.211
	Bänkskivor upp till	1200 mm djup	per m ¹	FXRM32-120	5.346	6.683

32 mm plywood utan kantbearbetning

FXRM 38						
	Bänkskivor upp till	250 mm djup	per m ¹	FXRM38-025	2.596	3.245
	Bänkskivor upp till	600 mm djup	per m ¹	FXRM38-060	3.311	4.139
	Bänkskivor upp till	650 mm djup	per m ¹	FXRM38-065	3.718	4.648
	Bänkskivor upp till	750 mm djup	per m ¹	FXRM38-075	4.653	5.816
	Bänkskivor upp till	900 mm djup	per m ¹	FXRM38-090	4.763	5.954
	Bänkskivor upp till	1200 mm djup	per m ¹	FXRM38-120	6.336	7.920

38 mm plywood utan kantbearbetning

FXRM 50, 62, 80 och 98						
	Bänkskivor upp till	250 mm djup	per m ¹	FXRMxx-025	2.596	3.245
	Bänkskivor upp till	600 mm djup	per m ¹	FXRMxx-060	3.311	4.139
	Bänkskivor upp till	650 mm djup	per m ¹	FXRMxx-065	3.718	4.648
	Bänkskivor upp till	750 mm djup	per m ¹	FXRMxx-075	4.653	5.816
	Bänkskivor upp till	900 mm djup	per m ¹	FXRMxx-090	4.763	5.954
	Bänkskivor upp till	1200 mm djup	per m ¹	FXRMxx-120	6.336	7.920

Plywood utan kantbearbetning

5

Fenix 0,9

Hörnlösningar			Ordernr.	exkl moms	inkl moms
Hörnlösning 1	(vinkellösning)		styck FXRMxx-HV1	726	908
Hörnlösning 2	(diagonallösning)		styck FXRMxx-HV2	946	1.183
Hörnlösning 3	(vinklad sektion med geringsled)		styck FXRMxx-HV3	6.336	7.920
Hörnlösning 3a	(snedställd hörndel med vinklad koppling)		styck FXRMxx-HV3A	7.051	8.814
Hörnlösning 4	(helvinkelsektion med geringsled)		styck FXRMxx-HV4	9.834	12.293
Hörnlösning 4a	(helvinkelsektion med geringsled)		styck FXRMxx-HV4A	9.966	12.458

Komplett med monteringsatts.

ABS/PP kant

 2mm ABS/PP- kantbearb. 20 till 38mm hög inkl. fas		ABS/PP 25 mm		per m ¹	FXRM25-ABS	583	729
		ABS/PP 32 mm		per m ¹	FXRM32-ABS	583	729
		ABS/PP 38 mm		per m ¹	FXRM38-ABS	583	729
		ABS/PP 50 mm		per m ¹	FXRM50-ABS	1.705	2.131
		ABS/PP 60 mm		per m ¹	FXRM60-ABS	1.892	2.365
		ABS/PP 80 mm		per m ¹	FXRM80-ABS	2.277	2.846
 2mm ABS / PP kant 50 till 98mm hög med fasett		ABS/PP 98 mm		per m ¹	FXRM98-ABS	2.475	3.094

För att avsluta mot högskåp ska du alltid beräkna hela sidan.

Aluminium kant

 3 mm aluminium kantbearbetning, höjd 38 mm inkl. fas		ALF 38 mm		per m ¹	FXRM38-ALF	792	990
		ALF 62 mm		per m ¹	FXRM60-ALF	2.365	2.956

För att avsluta mot högskåp ska du alltid beräkna hela sidan.

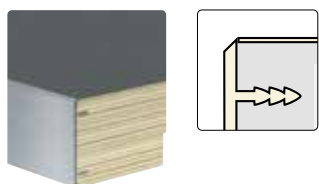

3 mm aluminium kant 62 mm hög inkl. fas

Olika versioner		Order nr.	exkl moms	inkl moms
Undersidan i samma färg som bänkskivan	(min 0,2 m ²)	per m ² FXRMxx-A-ONDK	1.958	2.448
Träemballage till bänkskivor (för kriterierna, se produktinformation)	(tillägg/upsättning)	styck KRAT-HPL-ST	2.398	2.998

* Endast möjligt i Greengridz

Profiler				
Separat kantlist (FX) att använda för sidorna upp till en höjd av 38 mm		per m ¹ FXRMxx-FX-LOS	94	117
Lös kantlist (FX) för sidorna i tjockare version		per m ¹ FXRMxx-FXO-LOS	292	364

Urtag				
Urtag för ovanpåliggande häll el. diskho		styck FXRMxx-KPL	325	406
Hål för blandare (ange diametern)		styck FXRMxx-KRG	171	213
Hål för blandare i diskho (ange diametern)		styck FXRMxx-KRG035	270	337

5

Extra arbeten				
Skev kant (med kantbearbetning från 50x50 mm)		styck FXRMxx-S	869	1.086
Rundat avslut upp till 38 mm hög (radie min. 50 mm)		styck FXRMxx-R-ABS	1.089	1.361
Rundat avslut i tjockare version (radie min. 70 mm)*		styck FXRMxx-R-ABSx	1.364	1.705
Inre rundning upp till 38 mm (radie min. 70 mm)*		styck FXRMxx-BR-ABS	1.364	1.705
Rundat invändigt hörn i tjockare version (radie min. 70 mm)*		styck FXRMxx-BR-ABSx	1.485	1.856
L- hak utan kantbearbetning		styck FXRMxx-KOLOM	561	701
L-hak med kantbearbetning 2 sidor		styck FXRMxx-KOL-A	924	1.155
U-hak med kantbearbetning 3 sidor		styck FXRMxx-KOL3-A	1.133	1.416

* Inte möjligt med en ALF-kantbearbetning

Beräkna alltid kant-/bearbetningar separat.

Fenix
0,9

Väggspaneler			Order nr.	exkl moms	inkl moms
	Väggspaneler 100 upp till	250 mm hög	per m ¹ FXNAW-025	1.133	1.416
	Väggspaneler upp till	600 mm hög	per m ¹ FXNAW-060	1.837	2.296
	Väggspaneler upp till	900 mm hög	per m ¹ FXNAW-090	2.761	3.451
	Väggspaneler upp till	1200 mm hög	per m ¹ FXNAW-120	3.366	4.208
Minsta höjd på en väggspanel är 100 mm. Den maximala längden på väggspaneler med Fenix är 4000 mm exklusive väggspaneler upp till 250 mm höga: 3500 mm					

Extra arbeten					
Kantprofil (med abs)			per m ¹ FXNAW-FX	341	426
Separat kantremsa (FX) att använda för sidorna			per m ¹ FXNAW-FX-LOS	94	117
Skev kant (med kantbearbetning från 50x50 mm)		styck	FXNAW-SCHUIN	869	1.086
Rundat hörn		styck	FXNAW-ROND	1.089	1.361
Inre avrundning		styck	FXNAW-BR-FX	1.364	1.705
L- hak utan kantbearbetning		styck	FXNAW-KOLOM	561	701
L-hak med kantbearbetning 2 sidor		styck	FXNAW-KOL-A	924	1.155
U-hak med kantbearbetning 3 sidor		styck	FXNAW-KOL3-A	1.133	1.416
Håltagning för vägguttag (diam. 70 mm)		styck	FXNAW-KRG070	314	392
Delar att ansluta stänkskydd		per m ¹	FXNAW-VEER	286	358
Rak anslutning inkl. anslutningslist		styck	FXNAW-HVR	226	282

Beräkna alltid kant-/bearbetningar separat.

Väggspanelprofil skruvmodell (max. 600mm)						
	Längd 2650 mm - aluminium		styck	RAF-AWP-265-ALU	468	584
	Längd 4100 mm - aluminium		styck	RAF-AWP-410-ALU	616	770
	Måttbeställning - aluminium		per m ¹	RAF-AWP-OPM1-ALU	231	289
	Måttbeställning - svart		per m ¹	RAF-AWP-OPM1-ZWA	231	289

135° väggspanelprofil (max. 6000 mm)						
	Aluminium		per m ¹	RAF-AWP-135GRD-ALU	231	289
	Svart		per m ¹	RAF-AWP-135GRD-ZWA	231	289

90° väggspanelprofil (max 600 mm)						
	Aluminium		per m ¹	RAF-AWP-90GRD-ALU	231	289
	Svart		per m ¹	RAF-AWP-90GRD-ZWA	231	289

Vägganslutningsprofil Piccolo (inkl. självhäftande remsa)						
	Rostfritt stål 14 x 14 x 3000 mm		styck	260665	275	344
	ALU look 14 x 14 x 3000 mm		styck	260666	275	344

Beställ profilerna tillsammans med väggspanelerna för att säkerställa en komplett leverans.

FXGPSTOL 25



Stödsida 24 mm tjock
två sidor med Fenix 0.9, en lång
synlig sida med ABS/PP*

			Order nr.	exkl moms	inkl moms
Stödsidor upp till	380 mm djup	per m ¹	FXGPSTOL-25-038	3.289	4.111
Stödsidor upp till	600 mm djup	per m ¹	FXGPSTOL-25-060	4.180	5.225
Stödsidor upp till	900 mm djup	per m ¹	FXGPSTOL-25-090	5.797	7.246
Stödsidor upp till	1200 mm djup	per m ¹	FXGPSTOL-25-120	7.403	9.254

Maxlängden är 4000 mm.

extra arbeten

ABS/PP kantbearbetning på ovasidan, längst ner eller baksidan.	per m ¹	FXGPSTOL-25-ABS-FL	583	729
--	--------------------	--------------------	-----	------------

FXGPSTOL 32



Stödsida 32 mm tjock
två sidor med Fenix 0.9, en lång
synlig sida med ABS/PP*

Stödsidor upp till	380 mm djup	per m ¹	FXGPSTOL-32-038	3.410	4.263
Stödsidor upp till	600 mm djup	per m ¹	FXGPSTOL-32-060	4.378	5.473
Stödsidor upp till	900 mm djup	per m ¹	FXGPSTOL-32-090	6.017	7.521
Stödsidor upp till	1200 mm djup	per m ¹	FXGPSTOL-32-120	7.810	9.763

Maxlängden är 4000 mm.

extra arbeten

ABS/PP kantbearbetning på ovasidan, längst ner eller baksidan.	per m ¹	FXGPSTOL-32-ABS-FL	583	729
--	--------------------	--------------------	-----	------------

FXGPSTOL 39



Stödsida 39 mm tjock
två sidor med Fenix 0.9, en lång
synlig sida med ABS/PP*

Stödsidor upp till	380 mm djup	per m ¹	FXGPSTOL-39-038	3.883	4.854
Stödsidor upp till	600 mm djup	per m ¹	FXGPSTOL-39-060	4.796	5.995
Stödsidor upp till	900 mm djup	per m ¹	FXGPSTOL-39-090	6.369	7.961
Stödsidor upp till	1200 mm djup	per m ¹	FXGPSTOL-39-120	8.217	10.271

Maxlängden är 4000 mm.

extra arbeten

ABS/PP kantbearbetning på ovasidan, längst ner eller baksidan.	per m ¹	FXGPSTOL-39ABSF	583	729
ALF Alu. kant på framkanten (i stället för ABS/PP)	per m ¹	FXGPSTOL-39-ALF	220	275
ALF Alu. kantlist på ovan, under el baksidan	per m ¹	FXGPSTOL-39-ALF-FL	649	811

*Vänligen ange alla kantprofiler på ritningen. Stödsidor har som standard bearbetning på tre sidor. Andra sidor kan bearbetas mot tillägg. Skicka alltid köksritningen eller ett bänkskiveschema. OBS: Ha alltid 2 mm överhäng i längd och djup vid kombination bänkskivor med stödsidor.

FXGPSTOL 50



Stödsida 50 mm tjock
två sidor med Fenix 0.9, en lång
synlig sida med ABS/PP*

			Order nr.	exkl moms	inkl moms
Stödsidor upp till	380 mm djup	per m ¹	FXGPSTOL-50-038	4.543	5.679
Stödsidor upp till	600 mm djup	per m ¹	FXGPSTOL-50-060	5.357	6.696
Stödsidor upp till	900 mm djup	per m ¹	FXGPSTOL-50-090	6.963	8.704
Stödsidor upp till	1200 mm djup	per m ¹	FXGPSTOL-50-120	8.679	10.849

Maxlängden är 3000 mm

Extra arbeten

ABS/PP kantbearbetning på ovensidan, längst ner eller baksidan.	per m ¹	FXGPSTOL-50ABSF	693	866
---	--------------------	-----------------	-----	------------

FXGPSTOL 60



Stödsida 60 mm tjock,
två sidor med Fenix 0.9, en lång
synlig sida med ABS/PP*

Stödsidor upp till	380 mm djup	per m ¹	FXGPSTOL-60-038	4.653	5.816
Stödsidor upp till	600 mm djup	per m ¹	FXGPSTOL-60-060	5.412	6.765
Stödsidor upp till	900 mm djup	per m ¹	FXGPSTOL-60-090	7.194	8.993
Stödsidor upp till	1200 mm djup	per m ¹	FXGPSTOL-60-120	8.976	11.220

Maxlängden är 3000 mm.

Extra arbeten

ABS/PP kantbearbetning på ovensidan, längst ner eller baksidan.	per m ¹	FXGPSTOL-60-ABS-FL	814	1.018
---	--------------------	--------------------	-----	--------------

FXGPSTOL 80

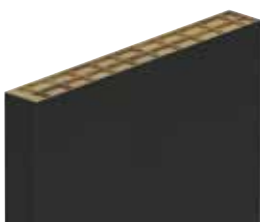

Stödsida 80 mm tjock,
två sidor med Fenix 0.9, en lång
synlig sida med ABS/PP*

Stödsidor upp till	380 mm djup	per m ¹	FXGPSTOL-80-038	4.785	5.981
Stödsidor upp till	600 mm djup	per m ¹	FXGPSTOL-80-060	5.665	7.081
Stödsidor upp till	900 mm djup	per m ¹	FXGPSTOL-80-090	7.480	9.350
Stödsidor upp till	1200 mm djup	per m ¹	FXGPSTOL-80-120	9.273	11.591

Maxlängden är 3000 mm.

Extra arbeten

ABS/PP kantbearbetning på ovensidan, längst ner eller baksidan.	per m ¹	FXGPSTOL-80-ABS-FL	858	1.073
---	--------------------	--------------------	-----	--------------

*Vänligen ange alla kantprofiler på ritningen. Stödsidor har som standard bearbetning på tre sidor. Andra sidor kan bearbetas mot tillägg. Skicka alltid köksritningen eller ett bänkskiveschema. OBS: Ha alltid 2 mm överhäng i längd och djup vid kombination bänkskivor med stödsidor.

FXGPSTOL 98

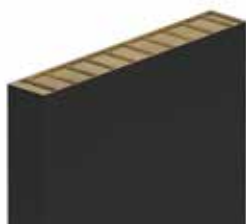

Stödsida 98 mm tjock
två sidor med Fenix 0.9, en lång
synlig sida med ABS/PP*

Order nr.	exkl moms	inkl moms
Stödsidor upp till 380 mm djup per m ¹ FXGPSTOL-98-038	4.950	6.188
Stödsidor upp till 600 mm djup per m ¹ FXGPSTOL-98-060	5.808	7.260
Stödsidor upp till 900 mm djup per m ¹ FXGPSTOL-98-090	7.667	9.584
Stödsidor upp till 1200 mm djup per m ¹ FXGPSTOL-98-120	9.603	12.004

Maxlängden är 3000 mm

Extra arbeten

ABS/PP kantbearbetning på ovasidan, längst ner eller baksidan.	per m ¹ FXGPSTOL-98-ABS-FL	913	1.141
--	---------------------------------------	-----	--------------

*Vänligen ange alla kantprofiler på ritningen. Stödsidor har som standard bearbetning på tre sidor. Andra sidor kan bearbetas mot tillägg. Skicka alltid köksritningen eller ett bänkskiveschema. OBS: Ha alltid 2 mm överhäng i längd och djup vid kombination bänkskivor med stödsidor.

5

Konsol för skivor i Greengridz

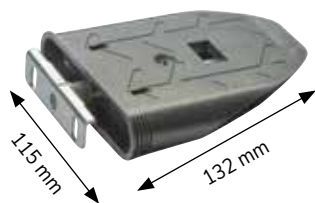

Konsol monterad i Greengridz stödsida 39	styck	GPSTOL39-PDG	374	468
Konsol monterad i Greengridz stödsida 50	styck	GPSTOL50-PDG	374	468
Konsol monterad i Greengridz stödsida 60	styck	GPSTOL60-PDG	374	468
Håltagning för spotlight 57mm	styck	SUIT-KPL-SPOT57	325	406
Håltagning spotlight 68mm	styck	SUIT-KPL-SPOT68	325	406

djup(mm)	kg / m ²
170	180
200	160
250	100



Möjligt med Greengridz-hyllor på 39, 50 och 60 mm tjocka.
Maxlängd: min. 300mm, max. 4000mm
Bänkskivans djup min. 170mm, max. 250mm
Vid varje förlängning på 500 mm, beställ en extra hyllbärare.
Håltagning för spotlight (valfritt) i mitten av hyllan. Markera centrumavståndet på ritningen.
I genomsnitt en beslag per 400 mm.
Ingen håltagning möjlig vid beslagets placering.

FXSTOL 25

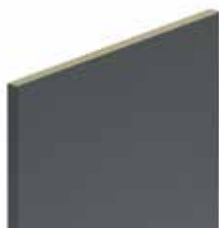

Stödsida 25 mm tjock
två sidor med Fenix 0.9, en lång
synlig sida med ABS/PP*

			Order nr.	exkl moms	inkl moms
Stödsidor upp till	380 mm djup	per m ¹	FXSTOL-25-038	4.290	5.363
Stödsidor upp till	600 mm djup	per m ¹	FXSTOL-25-060	5.489	6.861
Stödsidor upp till	900 mm djup	per m ¹	FXSTOL-25-090	7.590	9.488
Stödsidor upp till	1200 mm djup	per m ¹	FXSTOL-25-120	9.757	12.196

Maxlängden är 4000 mm.

extra arbeten

ABS/PP kantbearbetning på ovsidan, längst ner eller baksidan.	per m ¹	FXSTOL-25-ABS-F	583	729
---	--------------------	-----------------	-----	------------

FXSTOL 32



Stödsida 32 mm tjock
två sidor med Fenix 0.9, en lång
synlig sida med ABS/PP*

Stödsidor upp till	380 mm djup	per m ¹	FXSTOL-32-038	4.202	5.253
Stödsidor upp till	600 mm djup	per m ¹	FXSTOL-32-060	5.390	6.738
Stödsidor upp till	900 mm djup	per m ¹	FXSTOL-32-090	7.425	9.281
Stödsidor upp till	1200 mm djup	per m ¹	FXSTOL-32-120	9.614	12.018

Maxlängden är 4000 mm.

extra arbeten

ABS/PP kantbearbetning på ovsidan, längst ner eller baksidan.	per m ¹	FXSTOL-32-ABS-F	583	729
---	--------------------	-----------------	-----	------------

FXSTOL 39



Stödsida 39 mm tjock
två sidor med Fenix 0.9, en lång
synlig sida med ABS/PP*

Stödsidor upp till	380 mm djup	per m ¹	FXSTOL-40-038	4.796	5.995
Stödsidor upp till	600 mm djup	per m ¹	FXSTOL-40-060	5.918	7.398
Stödsidor upp till	900 mm djup	per m ¹	FXSTOL-40-090	7.865	9.831
Stödsidor upp till	1200 mm djup	per m ¹	FXSTOL-40-120	10.120	12.650

Maxlängden är 4000 mm.

extra arbeten

ABS/PP kantbearbetning på ovsidan, längst ner eller baksidan.	per m ¹	FXSTOL-40-ABS-F	583	729
		FXSTOL-40-ALF	220	275
ALF Alu. kant på framkanten (i stället för ABS/PP)	per m ¹	FXSTOL-40-ALF-FL	649	811
ALF Alu. kantlist på ovan, under el baksidan	per m ¹			

Ställbara fötter



Justerbara fötter inkl. muttrar 30 mm (min. 10 mm, max. 30 mm)	per 10 styck.	FXSTOL-STEL10	275	344
---	---------------	---------------	-----	------------

OBS: Inte möjligt i Greengridz sidopaneler.

* Ange alla kantbearbetningar på ritningen

** För att spara vikt har dessa stödsidor placeras ut på olika platser på insidan. Stödsidan är färdiga på tre sidor som standard. Andra sidor kan också färdigställas mot en extra kostnad.

Skicka alltid köksritningen eller ett bänkskiveschema. OBS: Ha alltid 2 mm överhäng i längd och djup vid kombination bänkskivor med stödsidor.

Fördelar



Stöttålig



Innovativ design



Naturligt utseende



V-spår



Vattentålig

Ikoner



All bearbetning, kantning, stödsidor och diskhoar ingår i denna prisgrupp. Prisgrupperna har olika rabatter och anges separat.



Maxlängd



Maxdjup



Mönster med ådring går inte igenom skarv mellan bänkskivor som standard.



Fläckkänslig



Ny färg i kollektionen

Kvalitet



Greenguard



NSF



AMK



EVORA QUARTZ

Innehåll:

- 6.3 Färgval
- 6.10 Produktinformation

12 mm

- 6.14 Basmaterial - 12 mm
- 6.16 Kantbehandlingar
- 6.17 Extra arbeten

20 mm

- 6.18 Basmaterial - 20 mm
- 6.19 Kantbehandlingar
- 6.20 Extra arbeten
- 6.21 Vägghpaneler, v-groove kant och fönsterbrädor
- 6.23 Extra arbeten och stödsidor



Bännskiva Evora Quartz Sphere (P)

Easy	Färgprov	Hel skiva
<p>Färg: Easy Belgian Rock Tjocklek: 12 mm / 20 mm Yta: Polerad Max. mått: </p>		
<p>Färg: Easy Belgian Rock Tjocklek: 12 mm / 20 mm Yta: Matt Max. mått: Egenskaper: </p>		
<p>Färg: Easy Black P Tjocklek: 12 mm Yta: Polerad Max. mått: Egenskaper: </p>		
<p>Färg: Easy Clay H Tjocklek: 12 mm Yta: Matt Max. mått: </p>		
<p>Färg: Easy Cloud V Tjocklek: 12 mm / 20 mm Yta: Velvet Max. mått: </p>		
<p>Färg: Easy Concord V Tjocklek: 12 mm / 20 mm Yta: Velvet Max. mått: </p>		
<p>Färg: Easy Gems P Tjocklek: 12 mm / 20 mm Yta: Polerad Max. mått: </p>		
<p>Färg: Easy Miner P Tjocklek: 12 mm / 20 mm Yta: Polerad Max. mått: </p>		

Dom tryckta färgproverna är endast vägledande. Avvikelser kan förekomma och vi rekommenderar att Ni alltid ser ett prov.

Easy	Färgprov	Hel skiva
<p>Färg: Easy Moon </p> <p>Tjocklek: 12 mm / 20 mm</p> <p>Yta: Polerad</p> <p>Max. mått </p>		
<p>Färg: Easy Rock </p> <p>Tjocklek: 12 mm</p> <p>Yta: Polerad</p> <p>Max. mått </p> <p>Egenskaper: Färg utgår Q1 2024</p>		
<p>Färg: Easy Rock </p> <p>Tjocklek: 12 mm</p> <p>Yta: Velvet</p> <p>Max. mått </p> <p>Egenskaper: Färg utgår Q1 2024</p>		
<p>Färg: Easy Star </p> <p>Tjocklek: 12 mm</p> <p>Yta: Polerad</p> <p>Max. mått </p>		
<p>Färg: Easy Terni</p> <p>Tjocklek: 12 mm</p> <p>Yta: Matt</p> <p>Max. mått </p>		
<p>Färg: Easy White </p> <p>Tjocklek: 12 mm</p> <p>Yta: Polerad</p> <p>Max. mått </p>		

Smart	Färgprov	Hel skiva
<p>Färg: Argus </p> <p>Tjocklek: 12 mm</p> <p>Yta: Matt</p> <p>Max. mått </p> <p>Egenskaper: </p>		
<p>Färg: Attika </p> <p>Tjocklek: 12 mm / 20 mm</p> <p>Yta: Polerad</p> <p>Max. mått </p>		
<p>Färg: Brume </p> <p>Tjocklek: 12 mm / 20 mm</p> <p>Yta: Velvet</p> <p>Max. mått </p>		
<p>Färg: Hydra </p> <p>Tjocklek: 12 mm</p> <p>Yta: Matt</p> <p>Max. mått </p>		
<p>Färg: Mammut </p> <p>Tjocklek: 12 mm</p> <p>Yta: Velvet</p> <p>Max. mått </p>		
<p>Färg: Naga </p> <p>Tjocklek: 12 mm</p> <p>Yta: Matt</p> <p>Max. mått </p>		
<p>Färg: Tambora </p> <p>Tjocklek: 12 mm / 20 mm</p> <p>Yta: Matt</p> <p>Max. mått </p> <p>Egenskaper: </p>		
<p>Färg: Whale </p> <p>Tjocklek: 12 mm / 20 mm</p> <p>Yta: Velvet</p> <p>Max. mått </p>		

Dom tryckta färgproverna är endast vägledande. Avvikelser kan förekomma och vi rekommenderar att Ni alltid ser ett prov.

Classic		Färgprov	Hel skiva
<p>Färg: Lucca </p> <p>Tjocklek: 12 mm / 20 mm</p> <p>Yta: Polerad</p> <p>Max. mått: </p>			
<p>Färg: Polar Grey </p> <p>Tjocklek: 12 mm / 20 mm</p> <p>Yta: Polerad</p> <p>Max. mått: </p>			
<p>Färg: Polar White </p> <p>Tjocklek: 12 mm / 20 mm</p> <p>Yta: Polerad</p> <p>Max. mått: </p>			
<p>Färg: Serra </p> <p>Tjocklek: 12 mm / 20 mm</p> <p>Yta: Polerad</p> <p>Max. mått: </p>			
<p>Färg: Vezza </p> <p>Tjocklek: 12 mm / 20 mm</p> <p>Yta: Polerad</p> <p>Max. mått: </p>			

6

Dom tryckta färgproverna är endast vägledande. Avvikelser kan förekomma och vi rekommenderar att Ni alltid ser ett prov.

Premium Färgprov Hel skiva

Färg: **Extreme White**

Tjocklek: 12 mm

Yta: Polerad

Max. mått:

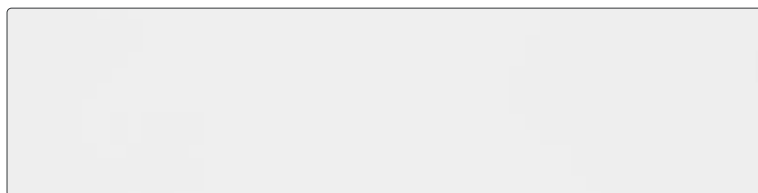
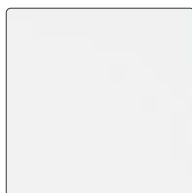

Färg: **Helix**

Tjocklek: 12 mm

Yta: Polerad

Max. mått:

Egenskaper:

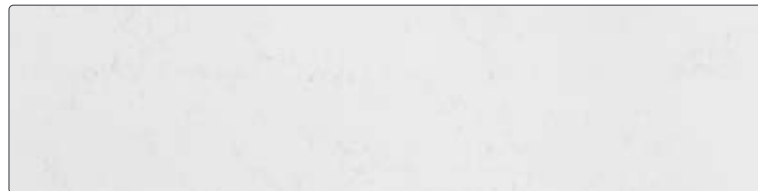

Färg: **Nebula**

Tjocklek: 12 mm

Yta: Polerad

Max. mått:

Egenskaper:



Färg: **Sphere**

Tjocklek: 12 mm

Yta: Polerad

Max. mått:

Egenskaper:



Ultimo Färgprov Hel skiva

Färg: **Nemesis**

Tjocklek: 12 mm

Yta: Polerad

Max. mått:

Egenskaper:

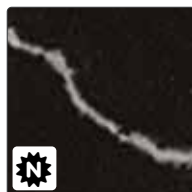

Även om bilderna i det här kapitlet ger dig ett intryck av våra färger kan det förekomma skillnader i verkligheten. Därför rekommenderar vi att du alltid även ser ett prov.

Färg	tjocklek	yta	max mått	Egenskaper
Easy				
Easy Belgian Rock (P)	12 mm / 20 mm	- Polerad	3000 x 1350 mm	
Easy Belgian Rock (H)	12 mm / 20 mm	- Matt	3000 x 1350 mm	
Easy Black	12 mm	- Polerad	3150 x 1350 mm	
Easy Clay	12 mm	- Matt	3150 x 1350 mm	
Easy Cloud	12 mm / 20 mm	- Velvet	3000 x 1350 mm	
Easy Concord	12 mm / 20 mm	- Velvet	3000 x 1350 mm	
Easy Gems	12 mm / 20 mm	- Polerad	3000 x 1350 mm	
Easy Miner	12 mm / 20 mm	- Polerad	3150 x 1350 mm	
Easy Moon	12 mm / 20 mm	- Polerad	3000 x 1350 mm	
Easy Rock	12 mm	- Polerad	3150 x 1350 mm	Utgår Q1 2024
Easy Rock	12 mm	- Velvet	3150 x 1350 mm	Utgår Q1 2024
Easy Star	12 mm	- Polerad	3000 x 1350 mm	
Easy Terni	12 mm	- Matt	3000 x 1350 mm	
Easy White	12 mm	- Polerad	3150 x 1350 mm	
Smart				
Argus	12 mm	- Matt	3000 x 1350 mm	
Attica	12 mm / 20 mm	- Polerad	3000 x 1350 mm	
Brume	12 mm / 20 mm	- Velvet	3000 x 1350 mm	
Hydra	12 mm	- Matt	3000 x 1350 mm	
Mammoth	12 mm	- Velvet	3150 x 1350 mm	
Naga	12 mm	- Matt	3000 x 1350 mm	
Tambora	12 mm / 20 mm	- Matt	3000 x 1350 mm	
Whale	12 mm / 20 mm	- Velvet	3000 x 1350 mm	
Classic				
Lucca	12 mm / 20 mm	- Polerad	3000 x 1350 mm	
Polar Grey	12 mm / 20 mm	- Polerad	3000 x 1350 mm	
Polar White	12 mm / 20 mm	- Polerad	3000 x 1350 mm	
Serra	12 mm / 20 mm	- Polerad	3000 x 1350 mm	
Vezza	12 mm / 20 mm	- Polerad	3000 x 1350 mm	
Premium				
Extreme White	12 mm	- Polerad	3150 x 1350 mm	
Helix	12 mm	- Polerad	3210 x 1510 mm	
Nebula	12 mm	- Polerad	3210 x 1510 mm	
Sphere	12 mm	- Polerad	3210 x 1510 mm	
Ultimo				
Nemesis	12 mm	- Polerad	3000 x 1350 mm	

OBS! Dessa färger är standardmässigt provade. Med undantag för Ultimo-kollektionen. På grund av den stora färggradienten görs proverna tillgängliga när en bänkskiva i ett showroom är på plats.

Alla beställningar levereras som standard i materialtjockleken 12 mm. Om 12 mm inte finns i lager används 20 mm, om det finns tillgängligt. På din begäran kan vi använda 20 mm, om det finns tillgängligt. En extra avgift på 10 % per löpmetr gäller för detta.

Uppgifter om förklaringar

- A** Vid en skarv följer inte alltid eventuell ådring i skivan med in i intilliggande skiva.
- N** Ny färg i kollektionen
- H** slipad yta med matt utseende. Fett och fingeravtryck syns lättare.
- P** polerad yta med ett glänsande utseende.
- V** Velvet: matt utseende med samma underhållsvänlighet som en polerad yta. Med mörka färger syns fett och fingeravtryck lättare än på polerad yta.

Utgående färger 2023 (finns så länge lagret räcker)

- Brilliant (tillgänglig fram till Q3/Q4)
- Easy Gray (tillgänglig till Q1)
- Emperador (tillgänglig till Q1)

Utgående färger 2024 (tillgänglig så länge lagret räcker)

- Easy Rock (tillgänglig till Q1 2024)



Detaljbild skarv.

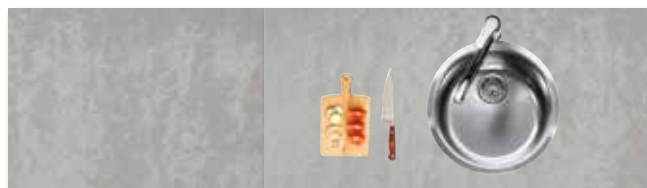

Detaljbild skarv: bänkskivans mönster följer inte som standard.



Detaljbild skarv.

Utöver färgerna i färgöversikten kan Dekker Zevenhuizen ofta även leverera andra vanliga färger. Kontakta oss om detta. Observera att dessa färger provas av materialleverantören. Dekker har inget inflytande på dessa materials färg, mönster och användarvänlighet. färger utanför kollektionen beställs på beställning. avbeställning är inte möjlig. räkna med 2 veckors extra leveranstid .

material

Uppbyggnad

- > naturliga kvartskorn i olika storlekar (upp till 93 %)
- > tillverkat på biologisk eller polyesterbasis
- > pigment
- > möjliga tillsatser: granitgranulat, glas, spegelpartiklar och kryobalit

Underlimning

- > Evora Quartz är underlimmad med Greengridz-remsor. Dessa remsor är lätta, mycket styva, biologiskt nedbrytbara och 100 % återvinningsbara

Produktbeskrivning

(max.) dim. standard:	3000 x 1350 mm och 3150 x 1350 mm
(max.) dim. jumbo	3210 x 1510 mm
tjocklek:	12 mm
Vikt:	25 kg / m ² (baserat på en 40 mm tjock bänkskiva)
ytstruktur:	H - Matt P - Polerad V - Velvet

Användningsområden: skräddarsydda bänkskivor, vägghänsel, stödsidor och fönsterbänkar

Egenskaper

Fördelar

- > Naturligt utseende
- > vattentät (behöver inte impregneras)
- > mer reptålig jämfört med bänkskivor av andra material
- > hygienisk: Suger inte in livsmedelsrester
- > finns i både granitfärger och andra färger
- > underhållsvänligt
- > Mönster/strukturer fortsätter i kanten tack vare V-groove-tekniken

Ytstrukturer

- > Matt (H) är polerad på ett speciellt sätt, vilket ger ett matt utseende. Som ett resultat har ytan andra egenskaper än polerad kvarts. På grund av den matta ytan syns fingeravtryck och fett mer och färgen är mindre jämn än polerad.
- > Polerad (P) har ett glansigt utseende och en spegelblank yta, vilket gör det till ett mycket lättskött material.
- > Velvet (V) har ett matt utseende med ett enkelt underhåll som av en polerad bänkskiva. Med mörka färger syns fett och fingeravtryck lättare jämfört med en polerad yta.

Observera

- > använd skärbräda och underlägg (repor, brännmärken eller liknande kan inte repareras)
- > Färg och/eller strukturskillnader mellan det levererade provet och den levererade bänkskivan är möjliga. Detta är ingen reklimationsorsak.
- > Matt yta är känsligare för fläckar på grund av sin öppna struktur; i synnerhet mörka skivor verkar inte vara jämnt färgade på grund av förekomsten av ljusa och omgivande färger (med ljusa och blandade nyanser praktiskt taget utan hinder). Detta beror på materialet och är inte skäl till en reklamation
- > I alla färger av kvarts kan det finnas gropar, hål, ytscraperingar, ådror, pigmentansamlingar och/eller strukturvariationer. Detta beror på materialet och är ingen anledning till reklamation.
- > Diskhoar av sten (kvarts) kan missfärgas med tiden. Denna process påskyndas av en kokande vattenkran. Detta är ingen anledning till reklamation.
- > Bänkskivorna i Easy Star har små gropar, hål och/eller ytscador på grund av de tillagda spegelbitarna (för glitter)
- > i Argus, Hydra och Naga tillverkas med större (naturliga) aggregat. Detta kan leda till små fördjupningar/hål. Detta är ingen anledning till reklamation.
- > Fläckar som uppkommer under installationen eller fläckar som uppstår på grund av användning av bänkskivan är ingen reklimationsorsak.
- > Sitt/stå aldrig på din bänkskiva
- > För garanti och allmänna villkor se separat bilaga. www.dekkernordic.se.

Order

- > beräkning av längder, avrunda upp till 100mm (min. 600 mm)
- > (Standard) dimensionstolerans 3 mm (längd, djup, höjd)
- > Bänkskivan är anpassad för kantbearbetningar på 20, 40, 60, 80 och 100 mm höga
- > beställ alla bänkskivor samtidigt på grund av färg- och strukturskillnader mellan batcherna (skillnaderna kommer att hållas till ett minimum, men vissa skillnader - särskilt med vägghänsel - är oundviklig!); vid senare mätning, ge oss plus-minus storlekar och informera oss baserat på "reservation". Vid efter- eller omleveranser är färgskillnader mellan delarna oundvikliga och ingen anledning till reklamation. Reserverat material (för vägghänsel) ska "ropas upp" inom en månad efter leverans av bänkskivan (långsiktigt möjligt i samråd).

- > Beräkna bearbetningar och kantbehandlingar alltid separat!
- > minsta avstånd mellan fram- och baksidan och uttagen är minst 40 mm; avståndet mellan två uttag och mellan uttaget och skarven är 50 mm
- > Följande gäller för alla sidor: Lämna minst 2 mm överhäng mellan bänkskivan och stödsidan.
- > Avstånd mellan skåp och vägg ska vara min. 2 mm (materialet kan eventuellt expandera)
- > med 12 mm massiva bänkskivor är det endast möjligt att sätta in hållar och diskhoar som är djupare än 480 mm om bänkskivans bredd är 650 mm (min.)
- > för 12 mm massiva bänkskivor går det inte att placera en låda under hållen
- > Bänkskivans del kan förstärkas från en kanthöjd på 30 mm (VF03), vilket minimerar nedhängningen (upp till 3 mm nedhängning faller inom toleransen) och den är genast snyggt avslutad på undersidan. På köksritningen ska det framgå vilken del som är fritt hängande och var stödet från köket slutar. Varje situation är unik, men tänk på som en allmän regel att för varje fritt hängande del måste minst en dubbelt så stor del extra förstärkning placeras på köket (genomsnittlig beräkningsfaktor är 1,7). Om konstruktionen visar större spännvidder, en fördjupning planeras i närheten av den fritt hängande delen eller om någon annan konstruktionsfråga uppkommer, kontakta kontorspersonalen. Om en lösning med ramar väljs, kommer denna standard att synas i botten.

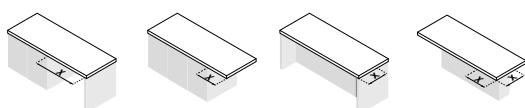

material-tjocklek (mm)	x = max. (mm):	x = max. (mm):	x = max. (mm):	x = max. (mm):
30 mm	800	200	200	200
40 mm	1200	350	350	300
60 mm	1500	400	350	300
80 mm	1800	450	350	300
100 mm	1800	450	350	300

Observera för 12 mm massiva och 20 mm (VF02) v-groove bänkskivor behövs alltid fullt stöd i underkant!

- > för att förhindra att en bänkskiva (utan en extra limmad konstruktion) eller en v-groove bänkskiva sjunker krävs en extra förstärkning. För skåp på 800 mm eller större rekommenderar vi att du använder vår stödsats.

- > planmonterade hållar med ett inbyggnadsdjup på ≥ 5 mm och/eller en vikt på ≥ 20 kg måste ha extra stöd från skåpet för att (helt) kunna installeras korrekt. Använd vår stödsats för detta. Utan stöd gäller inte garantin.

Denna separata stödsats kan beställas under artikelnummer DIV-StEUN-GR.

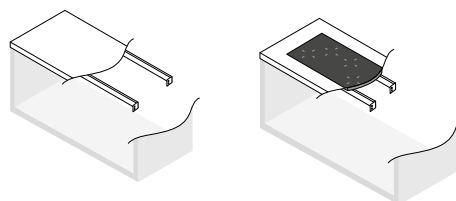

Nedan visas hur du beräknar och utarbetar en "gaffel"-fog:

Typ A

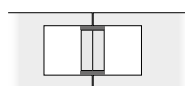

Typ B

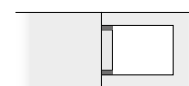

2x uttag för VORK-A 1x uttag för spishäll*
+ skarv (max. 20 x 450 mm) + skarv

Vi rekommenderar typ A på grund av risken för skada under transport/montering, när du monterar själv, se till att det finns tillräckligt med stöd vid skarven.

* Med ett minsta djup på bänkskivan på 600 mm kan utskärningen för håll med typ B vara max. 780 x 490 mm. Större utskärningar justeras automatiskt till typ A.

- > när konstruktionen är för svag för transport förbehåller sig Dekker rätten att lämna en del av uttaget på plats, som sedan måste sågas bort vid monteringen
- > Ordern ska innehålla: färg, mått, urtag (inklusive typ av diskho och/eller håll), framkantsmått vid urtag, skåpdjup vid högskåp, typ av kantbearbetning och där denna kantbearbetning skall vara och helst en ritning av köket.
- > Skicka alltid en ritning och en förklaring från ditt orderprogram. Om du skickar båda, kommer vi att jobba enligt ritningen. Kontrollera alltid din orderbekräftelse, eftersom den är bindande!
- > Vi behöver din ritning minst 5 veckor innan önskad leverans.

Skicka alltid en ritning och en förklaring från ditt orderprogram. Om du skickar båda, kommer vi att jobba enligt ritningen. Kontrollera alltid din orderbekräftelse, eftersom den är bindande!

Ändringar och avbeställningar

- › Indikeras i orderbekräftelsen.

Det är inte möjligt att ändra eller avbeställa bänkskivor med färger och diskbänkar som inte ingår i standardkollektionen (de kommer att beställas speciellt för dig)

Leverans

- › Leveranstid är 4-5 veckor (ta hänsyn till den tid som krävs för mätning, leverans och installation! max 2 veckor innan leverans "ringa upp" på grund av risk för skador på lagret och högre chans för förekomst av material fr.o.m. samma parti för eventuella tilläggsbeställningar), längre under semesterperioden
- › bänkskivor, väggpålar, socklar är standardförpackade i träpallar
- › diskho levereras separat
- › monteringsanvisningar och underhållsråd finns i broschyren. Garantivillkoren finns på vår hemsida.
- › restmaterial från utskärningar kommer aldrig att levereras
- › Vid leverans av bänkskivorna, se till att goda lyftförhållanden och förvaringsutrymme finns.
- › Vid leverans till beställningsadress, så sker detta till tomtgräns.
- › Vi behöver din order ca 5 veckor innan önskad leverans.

Kontrollera din leverans noga. Godset måste besiktigas och prickas av. Synliga skador måste noteras på fraktsedeln. Skadeanmälan skall ske omgående, dock senast inom 7 dagar efter mottagandet. För anmälan efter som inkommer senare lämnas ingen ersättning.

Mätning och installation

- › Se kapitlet "service".

Underhåll

Dagligt underhåll

Torka av bänkskivan dagligen med en disktrasa och tex ett mildt diskmedel. Skölj alltid noggrant med ljummet vatten och torka bänkskivan med en ren, torr handduk eller kökspapper. Detta absorberar rester av smuts och tvål- och vattenrester.

För optimalt resultat väljer du Evora Care Kit. Evora Daily Cleaner är till för dagligt underhåll. Spraya Daily Cleaner på bänkskivan och låt det dra in i 2-3 minuter. Torka av med en fuktig trasa och torka av bänkskivan med en ren, torr kökshandduk eller hushållspapper.

Periodiskt underhåll

För att enkelt avlägsna envis smuts och spår av användning

för att ta bort det, kan du också använda Evora Intensive Cleaner

använd ett speciellt rengöringsmedel för bänkskivor av sten.

Applicera Intensive Cleaner utspädd eller utspädd 1:5 med en reptålig melaminsvamp. 5-10 låt det dra in i några minuter och torka av det med en fuktig trasa och torka av bänkskivan med en ren, torr kökshandduk eller kökspapper. Skölj alltid väl med ljummet vatten och torka av bänkskivan med en ren, torr kökshandduk eller kökspapper.

Har skivan en matt yta? (Matt, Velvet)

På en matt yta syns fettfläckar och fingeravtryck lättare. Torka av bänkskivan oftare med rent tvålvatten från något rengöringsmedel. Skölj alltid noggrant med ljummet vatten och torka bänkskivan med en ren, torr kökshandduk eller hushållspapper. Detta absorberar kvarvarande smuts och eventuella tvål- och vattenrester ännu bättre .

Ta bort specifika fläckar

Fett, kaffe/te eller rött vin (blank eller brun fläck)

Låt Evora Cleaner eller ett rent tvålvatten med något rengöringsmedel verka en stund tills smutsen börjar reagera. Behandla sedan med en melaminsvamp. Fukta den något och pressa sedan ut den för att få tillräcklig friktion. Skölj alltid noggrant med ljummet vatten och torka bänkskivan med en ren och torr disktrasa eller hushållspapper.

Tråkiga fläckar (svåra vita el. bruna)

Låt intensivrengöringsmedlet dra in en stund. Behandla sedan med en melaminsvamp. Gör den lätt fuktig och pressa sedan ihop den för att få tillräcklig friktion. Skölj alltid väl med ljummet vatten och torka bänkskivan med en ren, torr kökshandduk eller kökspapper. För envisa kalkavlagringar kan man använda en sanitetsrengöringsmedlet (www.dekkerzevenhuizen.nl/shop). Granit kan också rengöras med ättika. Låt den inte dra in för länge. Se till att rengöringsättikan inte kommer i kontakt med marmor eller hårdsten.

Bläck, färg el. nikotin

Avlägsna först fläckar av bläck, färg, nikotin eller filtpena med Intensive Cleaner i utspädd form. Låt detta verka i 5 minuter. Behandla sedan med en melaminsvamp. Gör den lätt fuktig och pressa sedan ihop den för att få tillräcklig friktion. Om detta inte ger tillräckliga resultat kan du också använda bensen eller lacknafta. Skölj alltid väl med ljummet vatten och torka bänkskivan med en ren, torr kökshandduk eller hushållspapper.

Ta bort envisa fläckar

Använd en slipsvamp (med nylonspets) och ett flytande slipmedel. Blöt svampen så att slipmedlet är tillräckligt utspädd och en polerad yta inte kan skadas. Behandla alltid en större yta, eftersom intensiv användning på en liten yta kan leda till att glansen försämras. Skölj alltid noggrant med ljummet vatten och torka bänkskivan med en ren och torr kökshandduk eller hushållspapper. Har fläckarna, ringarna eller reporna minskat, men ännu inte försvunnit helt? Upprepa då processen. Den här behandlingen är inte avsedd för det dagliga underhållet av din bänkskiva!

Obs: Använd **ALDRIG** hårda slipmedel som stålull, sandpapper eller diamanter. De kan permanent skada arbetsytan.

Titta också på underhållsfilmer på www.dekkerzevenhuizen.com

Tips

- > Låt aldrig vätskor torka. Lämna inte fetter eller livsmedel på bänkskivan under onödigt lång tid.
- > Använd aldrig aggressiva rengöringsmedel tex. färgavlägsning, borst/metall, ugnstvättmedel, klor, avloppsrensare el. andra kemiska ämnen

Mer information!

Vill du veta mer om rengöring besök www.dekkernordic.se



Evora Care Kit

artikelnummer: 290132



Ett rengöringsmedel för periodisk underhåll. Tar lätt bort smuts och tecken på användning av Evora bänkskiva.



Evora Care kit består av en daglig rengöringsmedel (500 ml) och en intensiv rengöringsmedel (250 ml)
www.dekkerzevenhuizen.com/shop

Easy			Order nr.	exkl moms	inkl moms
 <p>12 mm Quarts (limmad konstruktion) utan kantbearbetning</p> 	Bänkskivor upp till	300 mm djup	per m ¹ CO13-0-030	1.650	2.063
	Bänkskivor upp till	600 mm djup	per m ¹ CO13-0-060	2.486	3.108
	Bänkskivor upp till	650 mm djup	per m ¹ CO13-0-065	2.673	3.341
	Bänkskivor upp till	700 mm djup	per m ¹ CO13-0-070	3.278	4.098
	Bänkskivor upp till	800 mm djup	per m ¹ CO13-0-080	3.762	4.703
	Bänkskivor upp till	900 mm djup	per m ¹ CO13-0-090	4.455	5.569
	Bänkskivor upp till	1000 mm djup	per m ¹ CO13-0-100	4.895	6.119
	Bänkskivor upp till	1100 mm djup	per m ¹ CO13-0-110	5.423	6.779
	Bänkskivor upp till	1200 mm djup	per m ¹ CO13-0-120	6.160	7.700
	Bänkskivor upp till	1350 mm djup	per m ¹ CO13-0-135	6.611	8.264
	Bänkskivor upp till	1500 mm djup	per m ¹ CO13-0-150	7.106	8.883

Smart					
 <p>12 mm Quarts (limmad konstruktion) utan kantbearbetning</p> 	Bänkskivor upp till	300 mm djup	per m ¹ CO13-9-030	1.925	2.406
	Bänkskivor upp till	600 mm djup	per m ¹ CO13-9-060	3.069	3.836
	Bänkskivor upp till	650 mm djup	per m ¹ CO13-9-065	3.322	4.153
	Bänkskivor upp till	700 mm djup	per m ¹ CO13-9-070	3.971	4.964
	Bänkskivor upp till	800 mm djup	per m ¹ CO13-9-080	4.532	5.665
	Bänkskivor upp till	900 mm djup	per m ¹ CO13-9-090	5.192	6.490
	Bänkskivor upp till	1000 mm djup	per m ¹ CO13-9-100	5.786	7.233
	Bänkskivor upp till	1100 mm djup	per m ¹ CO13-9-110	6.325	7.906
	Bänkskivor upp till	1200 mm djup	per m ¹ CO13-9-120	6.985	8.731
	Bänkskivor upp till	1350 mm djup	per m ¹ CO13-9-135	7.568	9.460
	Bänkskivor upp till	1500 mm djup	per m ¹ CO13-9-150	8.426	10.533

Klassisk					
 <p>12 mm Quarts (limmad konstruktion) utan kantbearbetning</p> 	Bänkskivor upp till	300 mm djup	per m ¹ CO13-1-030	2.156	2.695
	Bänkskivor upp till	600 mm djup	per m ¹ CO13-1-060	3.938	4.923
	Bänkskivor upp till	650 mm djup	per m ¹ CO13-1-065	4.202	5.253
	Bänkskivor upp till	700 mm djup	per m ¹ CO13-1-070	4.818	6.023
	Bänkskivor upp till	800 mm djup	per m ¹ CO13-1-080	5.478	6.848
	Bänkskivor upp till	900 mm djup	per m ¹ CO13-1-090	6.138	7.673
	Bänkskivor upp till	1000 mm djup	per m ¹ CO13-1-100	6.809	8.511
	Bänkskivor upp till	1100 mm djup	per m ¹ CO13-1-110	7.469	9.336
	Bänkskivor upp till	1200 mm djup	per m ¹ CO13-1-120	8.140	10.175
	Bänkskivor upp till	1350 mm djup	per m ¹ CO13-1-135	8.888	11.110
	Bänkskivor upp till	1500 mm djup	per m ¹ CO13-1-150	9.460	11.825

Premium			Order nr.	exkl moms	inkl moms
	Bänkskivor upp till	300 mm djup	per m ¹ CO13-2-030	2.541	3.176
	Bänkskivor upp till	600 mm djup	per m ¹ CO13-2-060	5.005	6.256
	Bänkskivor upp till	650 mm djup	per m ¹ CO13-2-065	5.302	6.628
	Bänkskivor upp till	700 mm djup	per m ¹ CO13-2-070	5.786	7.233
	Bänkskivor upp till	800 mm djup	per m ¹ CO13-2-080	6.611	8.264
	Bänkskivor upp till	900 mm djup	per m ¹ CO13-2-090	7.337	9.171
	Bänkskivor upp till	1000 mm djup	per m ¹ CO13-2-100	8.140	10.175
	Bänkskivor upp till	1100 mm djup	per m ¹ CO13-2-110	8.492	10.615
	Bänkskivor upp till	1200 mm djup	per m ¹ CO13-2-120	9.042	11.303
	Bänkskivor upp till	1350 mm djup	per m ¹ CO13-2-135	9.702	12.128
Bänkskivor upp till	1500 mm djup	per m ¹ CO13-2-150	10.670	13.338	

12 mm Quarts (limmad konstruktion) utan kantbearbetning



Ultimo / Eternal			Order nr.	exkl moms	inkl moms
	Bänkskivor upp till	300 mm djup	per m ¹ CO13-3-030	3.179	3.974
	Bänkskivor upp till	600 mm djup	per m ¹ CO13-3-060	5.786	7.233
	Bänkskivor upp till	650 mm djup	per m ¹ CO13-3-065	6.083	7.604
	Bänkskivor upp till	700 mm djup	per m ¹ CO13-3-070	6.853	8.566
	Bänkskivor upp till	800 mm djup	per m ¹ CO13-3-080	7.568	9.460
	Bänkskivor upp till	900 mm djup	per m ¹ CO13-3-090	8.195	10.244
	Bänkskivor upp till	1000 mm djup	per m ¹ CO13-3-100	9.053	11.316
	Bänkskivor upp till	1100 mm djup	per m ¹ CO13-3-110	9.559	11.949
	Bänkskivor upp till	1200 mm djup	per m ¹ CO13-3-120	10.186	12.733
	Bänkskivor upp till	1350 mm djup	per m ¹ CO13-3-135	10.802	13.503
Bänkskivor upp till	1500 mm djup	per m ¹ CO13-3-150	11.330	14.163	

12 mm Quarts (limmad konstruktion) utan kantbearbetning







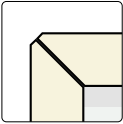

Hörnlösningar			Order nr.	exkl moms	inkl moms
Hörnlösning 1	(vinkellösning)		styck CO13-HV1	605	756
Hörnlösning 2	(diagonallösning)		styck CO13-HV2	1.408	1.760
Hörnlösning 3	(vinklad sektion med geringsled)		styck CO13-x-HV3-105	9.647	12.059
Hörnlösning 3a	(snedställd hörndel med vinklad koppling)		styck CO13-x-HV3A-105	9.647	12.059
Hörnlösning 4	(helvinkelsektion med geringsled)		styck CO13-x-HV4-105	11.374	14.218
Hörnlösning 4a	(helvinkelsektion med geringsled)		styck CO13-x-HV4A-105	11.374	14.218

* ersätt "x" med villkorsgruppnummer (0, 9, 1, 2 eller 3)







Kantbearbetning dubbel facett			Order nr.	exkl moms	inkl moms
		2F	 per m ¹	CO13-2F	495 619

12 mm dubbelfasad kant

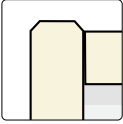
Kantbearbetning mitre					
		VF02	 per m ¹	CO13-VF02	1.166 1.458
		VF03 *	 per m ¹	CO13-VF03	1.166 1.458
		VF04	 per m ¹	CO13-VF04	1.430 1.788
		VF06	 per m ¹	CO13-VF06	1.815 2.269
		VF08	 per m ¹	CO13-VF08	2.222 2.778
		VF10	 per m ¹	CO13-VF10	2.574 3.218







Gerad kant 20 upp till 100 mm med fasett

*VF03 har en höjd på 32 mm. Ta hänsyn till detta

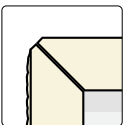
Kantbearbetning vatten stopp					
		FW02	 per m ¹	CO13-FW02	1.166 1.458
		FW03*	 per m ¹	CO13-FW03	1.166 1.458
		FW04	 per m ¹	CO13-FW04	1.430 1.788
		FW06	 per m ¹	CO13-FW06	1.815 2.269
		FW08	 per m ¹	CO13-FW08	2.222 2.778
		FW10	 per m ¹	CO13-FW10	2.574 3.218

Vattenkant 22 till 102 mm med fas

*FW03 har en höjd på 34 mm. Ta hänsyn till detta

Kant mejslad					
		FR02	 per m ¹	CO13-FR02	2.464 3.080
		FR03 *	 per m ¹	CO13-FR03	2.464 3.080
		FR04	 per m ¹	CO13-FR04	2.728 3.410
		FR06	 per m ¹	CO13-FR06	3.124 3.905
		FR08	 per m ¹	CO13-FR08	3.520 4.400
		FR10	 per m ¹	CO13-FR10	3.872 4.840

Räfflad kant 20 upp till 100 mm

*FR03 har en höjd på 32 mm. Ta hänsyn till detta

Observera!

- > ??? Vid högkapacitetsbehandling, beställa och beräkna hela sidan / kanten.
- > För polerade kanter (2F, insidan av en undermonterad diskho etc.) gäller att om ytan är ytbehandlad med Velvet, Silt eller Wave, kommer kanten att bli slät och därför skilja sig från bänkskivans yta .
- > Andra kantbearbetningar på begäran.

Urtag		Order nr.	exkl moms	inkl moms
Urtag för ovanpåliggande håll upp till 600 mm		styck CO13-KOOK-OP1	1.694	2.118
Urtag ovanpåliggande håll över 600 mm		styck CO13-KOOK-OP2	2.211	2.764
Urtag för integrerad håll (skicka en teknisk ritning)		styck CO-UIT-KOOK-I	4.257	5.321
Urtag för en "gaffel"-skarv typ A (beräkna detta pris två gånger), max. 20 x 450 mm		styck CO13-KOOK-OP	1.106	1.382
Utskärning med integrerad eluttag / kontrollpanel Selsiuz / Gessi / Osiris (max. 200 x 200 mm)		styck CO-UITVKKL	2.244	2.805
Uttag integrerad diskbank max. 450 x 450 mm		styck CO-UITVK	2.893	3.616
Uttag integrerad diskbank max. 450 x 450 mm		styck CO-UITVKGR	3.828	4.785
Urtag för undermonterad diskho max. 450 x 450 mm		styck CO-ONDVK	5.027	6.284
Urtag för undermonterad diskho större än 450 x 450 mm		styck CO-ONDVKGR	6.281	7.851
Tillägg för diskhoar utanför sortimentet (.... = utskärning av artikelnummer)		styckB	1.100	1.375
Hål för blandare (ange diametern)		styck CO13-KRG	462	578
Hål för blandare i diskho (ange diametern)		styck KRG035	270	337
Urtag för utanpåliggande powerport/uttag (Ø 70-120 mm)		styck CO13-KPL-ROND	1.353	1.691

OBS! (planlimmade) hållar och diskhoar med en vikt på ≥ 20 kg behöver ytterligare stöd. Använd vår stödsats för detta.

Extra arbeten				
Skev kant utan kantbearbetning.		styck CO13-S	869	1.086
Rundat hörn upp till en radie av 300 mm, utan kantbearbetning		styck CO13-R30	1.980	2.475
Rundat hörn från en radie av 300 mm, utan kantbearbetning		styck CO13-R31	3.641	4.551
Dubbelt urtag (två sidor), utan kantbearbetning		styck CO13-KOL-A	990	1.238
Trippelutskärning (tre sidor), utan kantbearbetning		styck CO13-KOL3-A	1.287	1.609
Specialförstärkning för diskmaskin (600 x 600 mm) 2004 / m ²		styck CO13-ONDZ-VW	840	1.049
Hellimmad konstruktion		per m ² CO-ONDZ-MAS	2.332	2.915
Extra förstärkning (i samband med frihängande delar) från VF03.		per m ² CO-ONDZ-VERST	3.982	4.978
Cascade A (1000 mm längd)		styck CO-CASCADE	16.181	20.226
Cascade B (1500 mm längd)		styck CO-CASCADE2	17.974	22.468
Avrinningsrännor A (4 st. 400 mm)		styck CO-AFD4-400	3.718	4.648
Avrinningsrännor A (4 st. 500 mm)		styck CO-AFD4-500	4.917	6.146

Beräkna alltid en kantbearbetning separat!

Underhållssats				
Evora Care Kit*		styck 290132	300	375



Evora Care Kit är ett rengöringsmedel för periodiskt underhåll. Tar enkelt bort smuts och tecken på användning från Evora-bänkskivan.

* levereras som standard och beräknas vid varje beställning



Easy			Order nr.	exkl moms	inkl moms
	Bänkskivor upp till	300 mm djup	per m ¹ CO20-0-030	1.815	2.269
	Bänkskivor upp till	600 mm djup	per m ¹ CO20-0-060	2.739	3.424
	Bänkskivor upp till	650 mm djup	per m ¹ CO20-0-065	2.937	3.671
	Bänkskivor upp till	700 mm djup	per m ¹ CO20-0-070	3.608	4.510
	Bänkskivor upp till	800 mm djup	per m ¹ CO20-0-080	4.136	5.170
	Bänkskivor upp till	900 mm djup	per m ¹ CO20-0-090	4.906	6.133
	Bänkskivor upp till	1000 mm djup	per m ¹ CO20-0-100	5.390	6.738
	Bänkskivor upp till	1100 mm djup	per m ¹ CO20-0-110	5.962	7.453
	Bänkskivor upp till	1200 mm djup	per m ¹ CO20-0-120	6.776	8.470
	Bänkskivor upp till	1350 mm djup	per m ¹ CO20-0-135	7.271	9.089
Bänkskivor upp till	1500 mm djup	per m ¹ CO20-0-150	7.821	9.776	

20 mm kompositsten (limmad under) utan kantbearbetning



Smart			Order nr.	exkl moms	inkl moms
	Bänkskivor upp till	300 mm djup	per m ¹ CO20-9-030	2.123	2.654
	Bänkskivor upp till	600 mm djup	per m ¹ CO20-9-060	3.377	4.221
	Bänkskivor upp till	650 mm djup	per m ¹ CO20-9-065	3.652	4.565
	Bänkskivor upp till	700 mm djup	per m ¹ CO20-9-070	4.367	5.459
	Bänkskivor upp till	800 mm djup	per m ¹ CO20-9-080	4.983	6.229
	Bänkskivor upp till	900 mm djup	per m ¹ CO20-9-090	5.709	7.136
	Bänkskivor upp till	1000 mm djup	per m ¹ CO20-9-100	6.369	7.961
	Bänkskivor upp till	1100 mm djup	per m ¹ CO20-9-110	6.963	8.704
	Bänkskivor upp till	1200 mm djup	per m ¹ CO20-9-120	7.689	9.611
	Bänkskivor upp till	1350 mm djup	per m ¹ CO20-9-135	8.327	10.409
Bänkskivor upp till	1500 mm djup	per m ¹ CO20-9-150	9.273	11.591	







20 mm kompositsten (limmad under) utan kantbearbetning





Klassisk			Order nr.	exkl moms	inkl moms
	Bänkskivor upp till	300 mm djup	per m ¹ CO20-1-030	2.376	2.970
	Bänkskivor upp till	600 mm djup	per m ¹ CO20-1-060	4.334	5.418
	Bänkskivor upp till	650 mm djup	per m ¹ CO20-1-065	4.620	5.775
	Bänkskivor upp till	700 mm djup	per m ¹ CO20-1-070	5.302	6.628
	Bänkskivor upp till	800 mm djup	per m ¹ CO20-1-080	6.028	7.535
	Bänkskivor upp till	900 mm djup	per m ¹ CO20-1-090	6.754	8.443
	Bänkskivor upp till	1000 mm djup	per m ¹ CO20-1-100	7.491	9.364
	Bänkskivor upp till	1100 mm djup	per m ¹ CO20-1-110	8.217	10.271
	Bänkskivor upp till	1200 mm djup	per m ¹ CO20-1-120	8.954	11.193
	Bänkskivor upp till	1350 mm djup	per m ¹ CO20-1-135	9.779	12.224
Bänkskivor upp till	1500 mm djup	per m ¹ CO20-1-150	10.406	13.008	

20 mm kompositsten (limmad under) utan kantbearbetning

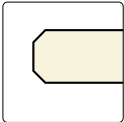

Hörnlösningar			Order nr.	exkl moms	inkl moms
Hörnlösning 1	(vinkellösning)		styck CO20-HV1	605	756
Hörnlösning 2	(diagonallösning)		styck CO20-HV2	1.408	1.760
Hörnlösning 3	(vinklad sektion med geringsled)		styck CO20-x-HV3-105	9.647	12.059
Hörnlösning 3a	(snedställd hörndel med vinklad koppling)		styck CO20-x-HV3A-105	9.647	12.059
Hörnlösning 4	(helvinkelsektion med geringsled)		styck CO20-x-HV4-105	11.374	14.218
Hörnlösning 4a	(helvinkelsektion med geringsled)		styck CO20-x-HV4A-105	11.374	14.218

* ersätt "x" med ordernummer (0, 9, 1 eller 2)

Kantbearbetning dubbel facett		Order nr.	exkl moms	inkl moms
	 2F	 per m ¹ CO20-2F	495	619

Dubbelfasad kant 20 mm

Observera!

- > Vid högskåp, beställ och beräkna hela sidan/kanten.
- > För polerade kanter (2F, insidan av en undermonterad diskho etc.) gäller att om ytan är ytbehandlad med Velvet, Silt eller Wave, kommer kanten att bli slät och därför skilja sig från bänkskivans yta .
- > Andra kantbearbetningar på begäran.



Bänkskiva Evora Quartz Nebula (P)

6

20 mm

Urtag		Order nr.	exkl moms	inkl moms
Urtag för ovanpåliggande håll upp till 600 mm		styck CO20-KOOK-OP1	1.694	2.118
Urtag ovanpåliggande håll över 600 mm		styck CO20-KOOK-OP2	2.211	2.764
Urtag för integrerad håll (skicka en teknisk ritning)		styck CO-UIT-KOOK-I	4.257	5.321
Urtag för en "gaffel"-skarv typ A (beräkna detta pris två gånger), max. 20 x 450 mm		styck CO20-KOOK-OP	1.106	1.382
Utskärning med integrerad eluttag / kontrollpanel Selsiuz / Gessi / Osiris (max. 200 x 200 mm)		styck CO-UITVKKL	2.244	2.805
Uttag integrerad diskbank max. 450 x 450 mm		styck CO-UITVK	2.893	3.616
Uttag integrerad diskbank max. 450 x 450 mm		styck CO-UITVKGR	3.828	4.785
Urtag för undermonterad diskho max. 450 x 450 mm		styck CO-ONDVK	5.027	6.284
Urtag för undermonterad diskho större än 450 x 450 mm		styck CO-ONDVKGR	6.281	7.851
Tillägg för diskhoar utanför sortimentet (.... = utskärning av artikelnummer)		styckB	1.100	1.375
Hål för blandare (ange diametern)		styck CO20-KRG	462	578
Hål för blandare i diskho (ange diametern)		styck KRG035	270	337
Urtag för utanpåliggande powerport/uttag (Ø 70-120 mm)		styck CO20-KPL-ROND	1.353	1.691

OBS! (planlimmade) hållar och diskhoar med en vikt på ≥ 20 kg behöver ytterligare stöd. Använd vår stödsats för detta.

Extra arbeten

Skev kant utan kantbearbetning.		styck CO20-S	869	1.086
Rundat hörn upp till en radie av 300 mm, utan kantbearbetning		styck CO20-R30	1.980	2.475
Rundat hörn från en radie av 300 mm, utan kantbearbetning		styck CO20-R31	3.641	4.551
Dubbelt urtag (två sidor), utan kantbearbetning		styck CO20-KOL-A	990	1.238
Trippelutskärning (tre sidor), utan kantbehandling		styck CO20-KOL3-A	1.287	1.609
Specialförstärkning för diskmaskin (600 x 600 mm) 2004 / m ²		styck CO20-ONDZ-VW	840	1.049
Hellimmad konstruktion		per m ² CO-ONDZ-MAS	2.332	2.915
Extra förstärkning (i samband med frihängande delar) från VF03.		per m ² CO-ONDZ-VERST	3.982	4.978
Cascade A (1000 mm längd)		styck CO-CASCADE	16.181	20.226
Cascade B (1500 mm längd)		styck CO-CASCADE2	17.974	22.468
Avrinningsrännor A (4 st. 400 mm)		styck CO-AFD4-400	3.718	4.648
Avrinningsrännor A (4 st. 500 mm)		styck CO-AFD4-500	4.917	6.146

Beräkna alltid en kantbearbetning separat!

Underhållssats



Evora Care Kit* styck 290132 300 **375**

Evora Care Kit är ett rengöringsmedel för periodiskt underhåll. Tar enkelt bort smuts och tecken på användning från Evora-bänkskivan.

* levereras som standard och beräknas vid varje beställning



Easy 12 mm tjock (utan kantbehandling)		Order nr.	exkl moms	inkl moms
Väggspaneler upp till	50 mm hög (max. storlek är 2500 mm)	per m ¹ CONAW-0-005	330	413
Väggspaneler upp till	100 mm hög	per m ¹ CONAW-0-010	517	646
Väggspaneler upp till	200 mm hög	per m ¹ CONAW-0-020	1.012	1.265
Väggspaneler upp till	300 mm hög	per m ¹ CONAW-0-030	1.650	2.063
Väggspaneler upp till	400 mm hög	per m ¹ CONAW-0-040	1.914	2.393
Väggspaneler upp till	500 mm hög	per m ¹ CONAW-0-050	2.145	2.681
Väggspaneler upp till	600 mm hög	per m ¹ CONAW-0-060	2.486	3.108
Väggspaneler upp till	700 mm hög	per m ¹ CONAW-0-070	3.278	4.098
Väggspaneler upp till	800 mm hög	per m ¹ CONAW-0-080	3.762	4.703
Väggspaneler upp till	900 mm hög	per m ¹ CONAW-0-090	4.455	5.569
Väggspaneler upp till	1000 mm hög	per m ¹ CONAW-0-100	4.895	6.119
Väggspaneler upp till	1100 mm hög	per m ¹ CONAW-0-110	5.423	6.779
Väggspaneler upp till	1200 mm hög	per m ¹ CONAW-0-120	6.160	7.700
Väggspaneler upp till	1350 mm hög	per m ¹ CONAW-0-135	6.611	8.264
Väggspaneler upp till	1500 mm höjd	per m ¹ CONAW-0-150	7.106	8.883

Smart 12 mm tjock (utan kantbearbetning)				
Väggspaneler upp till	50 mm hög (max. storlek är 2500 mm)	per m ¹ CONAW-9-005	396	495
Väggspaneler upp till	100 mm hög	per m ¹ CONAW-9-010	583	729
Väggspaneler upp till	200 mm hög	per m ¹ CONAW-9-020	1.144	1.430
Väggspaneler upp till	300 mm hög	per m ¹ CONAW-9-030	1.925	2.406
Väggspaneler upp till	400 mm hög	per m ¹ CONAW-9-040	2.277	2.846
Väggspaneler upp till	500 mm hög	per m ¹ CONAW-9-050	2.695	3.369
Väggspaneler upp till	600 mm hög	per m ¹ CONAW-9-060	3.069	3.836
Väggspaneler upp till	700 mm hög	per m ¹ CONAW-9-070	3.971	4.964
Väggspaneler upp till	800 mm hög	per m ¹ CONAW-9-080	4.532	5.665
Väggspaneler upp till	900 mm hög	per m ¹ CONAW-9-090	5.192	6.490
Väggspaneler upp till	1000 mm hög	per m ¹ CONAW-9-100	5.786	7.233
Väggspaneler upp till	1100 mm hög	per m ¹ CONAW-9-110	6.325	7.906
Väggspaneler upp till	1200 mm hög	per m ¹ CONAW-9-120	6.985	8.731
Väggspaneler upp till	1350 mm hög	per m ¹ CONAW-9-135	7.568	9.460
Väggspaneler upp till	1500 mm höjd	per m ¹ CONAW-9-150	8.426	10.533

Classic 12 mm tjock (utan kantbearbetning)				
Väggspaneler upp till	50 mm hög (max. storlek är 2500 mm)	per m ¹ CONAW-1-005	462	578
Väggspaneler upp till	100 mm hög	per m ¹ CONAW-1-010	660	825
Väggspaneler upp till	200 mm hög	per m ¹ CONAW-1-020	1.342	1.678
Väggspaneler upp till	300 mm hög	per m ¹ CONAW-1-030	2.156	2.695
Väggspaneler upp till	400 mm hög	per m ¹ CONAW-1-040	2.662	3.328
Väggspaneler upp till	500 mm hög	per m ¹ CONAW-1-050	3.256	4.070
Väggspaneler upp till	600 mm hög	per m ¹ CONAW-1-060	3.938	4.923
Väggspaneler upp till	700 mm hög	per m ¹ CONAW-1-070	4.818	6.023
Väggspaneler upp till	800 mm hög	per m ¹ CONAW-1-080	5.478	6.848
Väggspaneler upp till	900 mm hög	per m ¹ CONAW-1-090	6.138	7.673
Väggspaneler upp till	1000 mm hög	per m ¹ CONAW-1-100	6.809	8.511
Väggspaneler upp till	1100 mm hög	per m ¹ CONAW-1-110	7.469	9.336
Väggspaneler upp till	1200 mm hög	per m ¹ CONAW-1-120	8.140	10.175
Väggspaneler upp till	1350 mm hög	per m ¹ CONAW-1-135	8.888	11.110
Väggspaneler upp till	1500 mm höjd	per m ¹ CONAW-1-150	9.460	11.825

Premium 12 mm tjock (utan kantbearbetning)		Order nr.	exkl moms	inkl moms
Väggspaneler upp till	50 mm hög (max. storlek är 2500 mm)	per m ¹ CONAW-2-005	550	688
Väggspaneler upp till	100 mm hög	per m ¹ CONAW-2-010	803	1.004
Väggspaneler upp till	200 mm hög	per m ¹ CONAW-2-020	1.628	2.035
Väggspaneler upp till	300 mm hög	per m ¹ CONAW-2-030	2.541	3.176
Väggspaneler upp till	400 mm hög	per m ¹ CONAW-2-040	3.267	4.084
Väggspaneler upp till	500 mm hög	per m ¹ CONAW-2-050	4.048	5.060
Väggspaneler upp till	600 mm hög	per m ¹ CONAW-2-060	5.005	6.256
Väggspaneler upp till	700 mm hög	per m ¹ CONAW-2-070	5.786	7.233
Väggspaneler upp till	800 mm hög	per m ¹ CONAW-2-080	6.611	8.264
Väggspaneler upp till	900 mm hög	per m ¹ CONAW-2-090	7.337	9.171
Väggspaneler upp till	1000 mm hög	per m ¹ CONAW-2-100	8.140	10.175
Väggspaneler upp till	1100 mm hög	per m ¹ CONAW-2-110	8.492	10.615
Väggspaneler upp till	1200 mm hög	per m ¹ CONAW-2-120	9.042	11.303
Väggspaneler upp till	1350 mm hög	per m ¹ CONAW-2-135	9.702	12.128
Väggspaneler upp till	1500 mm höjd	per m ¹ CONAW-2-150	10.670	13.338



Ultimo / Eternal 12 mm tjock (utan kantbearbetning)				
Väggspaneler upp till	50 mm hög (max. storlek är 2500 mm)	per m ¹ CONAW-3-005	627	784
Väggspaneler upp till	100 mm hög	per m ¹ CONAW-3-010	924	1.155
Väggspaneler upp till	200 mm hög	per m ¹ CONAW-3-020	2.013	2.516
Väggspaneler upp till	300 mm hög	per m ¹ CONAW-3-030	3.179	3.974
Väggspaneler upp till	400 mm hög	per m ¹ CONAW-3-040	3.949	4.936
Väggspaneler upp till	500 mm hög	per m ¹ CONAW-3-050	4.807	6.009
Väggspaneler upp till	600 mm hög	per m ¹ CONAW-3-060	5.786	7.233
Väggspaneler upp till	700 mm hög	per m ¹ CONAW-3-070	6.853	8.566
Väggspaneler upp till	800 mm hög	per m ¹ CONAW-3-080	7.568	9.460
Väggspaneler upp till	900 mm hög	per m ¹ CONAW-3-090	8.195	10.244
Väggspaneler upp till	1000 mm hög	per m ¹ CONAW-3-100	9.053	11.316
Väggspaneler upp till	1100 mm hög	per m ¹ CONAW-3-110	9.559	11.949
Väggspaneler upp till	1200 mm hög	per m ¹ CONAW-3-120	10.186	12.733
Väggspaneler upp till	1350 mm hög	per m ¹ CONAW-3-135	10.802	13.503
Väggspaneler upp till	1500 mm höjd	per m ¹ CONAW-3-150	11.330	14.163



Kantprofiler		Order nr.	exkl moms	inkl moms
Polering synlig sida - enkelfasad (1F)		per m ¹ CONAW-1F	440	550
Polering synlig sida - dubbelfasad (2F)		per m ¹ CONAW-2F	495	619
Gerad kant 45 grader		per m ¹ CONAW-I22	836	1.045
60 mm polerad botten, framkant med dubbel fasning (2F)		per m ¹ CONAW-2FPO	1.276	1.595
Undersidan helt polerad		per m ² CONAW-ONDZ-POL	10.230	12.788

Utskärningar				
Håltagning för vägguttag (diam. 70 mm)		styck CONAW-KRG070	682	853
Andra urtag (mindre än 490 x 450 mm)		styck CONAW-KOOK-OP	1.106	1.382
Utskärning för upphöjd kant		styck CONAW-WK	341	426

Extra arbeten				
Sned kant utan kantbearbetning.		styck CONAW-S-A	869	1.086
Rundat hörn upp till en radie av 300 mm, utan kantbearbetning		styck CONAW-R30	1.980	2.475
Rundat hörn från en radie av 300 mm, utan kantbearbetning		styck CONAW-R31	3.641	4.551
Dubbelt urtag (två sidor), utan kantbearbetning		styck CONAW-KOL-A	990	1.238
Trippelutskärning (tre sidor), utan kantbearbetning		styck CONAW-KOL3-A	1.287	1.609

Beräkna alltid kant-/bearbetningar separat.

Stödsida typ A halv fristående				
	Stödsidor upp till 300 mm djup	per m ¹ COSTOL-A-030	7.370	9.213
	Stödsidor upp till 650 mm djup	per m ¹ COSTOL-A-065	10.241	12.801
	Stödsidor upp till 900 mm djup	per m ¹ COSTOL-A-090	12.287	15.359
	Stödsidor upp till 1200 mm djup	per m ¹ COSTOL-A-120	14.267	17.834
	Stödsidor upp till 1500 mm djup	per m ¹ COSTOL-A-150	17.798	22.248
	Stödsidans bredd, 32 till 100 mm *VF03 har en höjd på 32 mm. Ta hänsyn till detta			

Stödsida typ B fristående				
	Stödsidor upp till 300 mm djup	per m ¹ COSTOL-B-030	9.889	12.361
	Stödsidor upp till 650 mm djup	per m ¹ COSTOL-B-065	12.771	15.964
	Stödsidor upp till 900 mm djup	per m ¹ COSTOL-B-090	16.775	20.969
	Stödsidor upp till 1200 mm djup	per m ¹ COSTOL-B-120	21.208	26.510
	Stödsidor upp till 1500 mm djup	per m ¹ COSTOL-B-150	24.871	31.089
	Stödsidans bredd, 32 till 100 mm *VF03 har en höjd på 32 mm. Ta hänsyn till detta			

- > Fram- och baksidan är standardbehandlade. Så stödsidorna kan användas i kombination med underskåp - både fristående eller mot väggen.
- > De synliga delarna på skåpsidan, t.ex. vid sockeln och dörren, är i Fenix. avslut i Evora Quartz.
- > De icke synliga delarna av typ A på skåpsidan är tillverkade i trä, så att stödsidan enkelt kan monteras med skruvar i skåpet.
- > Typ A är på baksidan färdigställd med 140 mm omvandlad.
- > Toleranserna i mätningen mellan bänkskivan, skåpet och stödsidan är mycket viktigt. För att förhindra problem tillverkar vi med 2 mm överhäng per synlig sida av bänkskivan i förhållande till stödsidan (detta sker automatiskt).
- > För att säkerställa en bra skarvförbindelse mellan bänkskivan och stödsidan rekommenderar vi att du anger på vilken sida stödsidan skall installeras.
- > Stödsidor som fungerar som stöd för bord utan underskåp finns på förfrågan.
- > Beräkna detta per del: avrunda till närmaste 100 mm (ovan), minst 600 mm.

Fördelar



Stöttålig



Innovativ design



Naturligt utseende



Vattentålig

Ikoner



Prisgrupp som denna artikel tillhör. Vissa artiklar har en annan rabatt, detta nämns separat.



Maxlängd



Maxdjup



Fläckkänslig yta



Nyhet färg i kollektionen



























NATURSTEN

Innehåll























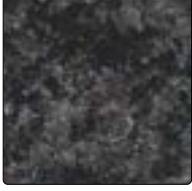

























- 7.5 Färgöversikt
- 7.11 Produktinformation
- 7.12 Kärnmaterial Och kantprofiler
- 7.13 Extra Arbeten
- 7.14 Vaskar
- 7.15 Övrig Service
- 7.16 Leveranser































Nero Assoluto

	Färgprov	Hel skiva
<p>Färg: Bianco Carrara C <input checked="" type="checkbox"/> <input checked="" type="checkbox"/></p> <p>Tjocklek: 20, 30 mm</p> <p>Yta: Matt, Polished</p> <p>Max. mått: 2750 1300</p> <p>Egenskaper: </p>		
<p>Färg: Grigio Carnico <input checked="" type="checkbox"/> <input checked="" type="checkbox"/></p> <p>Tjocklek: 20, 30 mm</p> <p>Yta: Matt, Polished</p> <p>Max. mått: 2750 1300</p> <p>Egenskaper: </p>		
<p>Färg: Grå Bohus <input checked="" type="checkbox"/> <input checked="" type="checkbox"/></p> <p>Tjocklek: 20, 30 mm</p> <p>Yta: Matt, Polished</p> <p>Max. mått: 2900 1300</p> <p>Egenskaper: </p>		
<p>Färg: Imperial White <input checked="" type="checkbox"/> <input checked="" type="checkbox"/></p> <p>Tjocklek: 20, 30 mm</p> <p>Yta: Matt, Polished</p> <p>Max. mått: 2900 1300</p> <p>Egenskaper: </p>		
<p>Färg: Inlac Brown <input checked="" type="checkbox"/> <input checked="" type="checkbox"/></p> <p>Tjocklek: 20, 30 mm</p> <p>Yta: Matt, Polished</p> <p>Max. mått: 2900 1300</p> <p>Egenskaper: </p>		
<p>Färg: Labrador Antique <input checked="" type="checkbox"/> <input checked="" type="checkbox"/></p> <p>Tjocklek: 20, 30 mm</p> <p>Yta: Matt, Polished</p> <p>Max. mått: 2750 1300</p> <p>Egenskaper: </p>		
<p>Färg: Labrador Ljus <input checked="" type="checkbox"/> <input checked="" type="checkbox"/></p> <p>Tjocklek: 20, 30 mm</p> <p>Yta: Matt, Polished</p> <p>Max. mått: 2750 1300</p> <p>Egenskaper: </p>		
<p>Färg: Labrador Mörk <input checked="" type="checkbox"/> <input checked="" type="checkbox"/></p> <p>Tjocklek: 20, 30 mm</p> <p>Yta: Matt, Polished</p> <p>Max. mått: 2750 1300</p> <p>Egenskaper: </p>		

Även om bilderna i det här kapitlet ger dig ett bra intryck av våra färger kan det finnas vissa skillnader i verkligheten. Därför rekommenderar vi att du alltid konsulterar dina prover.

	Färgprov	Hel skiva
<p>Färg: Lemon Ice  </p> <p>Tjocklek: 20, 30 mm</p> <p>Yta: Matt, Polished</p> <p>Max. mått:  </p> <p>Egenskaper: </p>		
<p>Färg: Nero Africa  </p> <p>Tjocklek: 20, 30 mm</p> <p>Yta: Matt, Polished</p> <p>Max. mått:  </p> <p>Egenskaper: </p>		
<p>Färg: Nero Assoluto  </p> <p>Tjocklek: 20, 30 mm</p> <p>Yta: Matt, Polished</p> <p>Max. mått:  </p> <p>Egenskaper: </p>		
<p>Färg: Röd Bohus  </p> <p>Tjocklek: 20, 30 mm</p> <p>Yta: Matt, Polished</p> <p>Max. mått:  </p> <p>Egenskaper: </p>		
<p>Färg: Silver Galaxy  </p> <p>Tjocklek: 20, 30 mm</p> <p>Yta: Matt, Polished</p> <p>Max. mått:  </p> <p>Egenskaper: </p>		
<p>Färg: Star Galaxy  </p> <p>Tjocklek: 20, 30 mm</p> <p>Yta: Matt, Polished</p> <p>Max. mått:  </p> <p>Egenskaper: </p>		
<p>Färg: Steel Grey  </p> <p>Tjocklek: 20, 30 mm</p> <p>Yta: Matt, Polished</p> <p>Max. mått:  </p> <p>Egenskaper: </p>		



	Färgprov	Hel skiva
<p>Färg: Verde Guatemala  </p> <p>Tjocklek: 20, 30 mm</p> <p>Yta: Matt, Polished</p> <p>Max. mått:  </p> <p>Egenskaper: </p>		
<p>Färg: Verde Italia  </p> <p>Tjocklek: 20, 30 mm</p> <p>Yta: Matt, Polished</p> <p>Max. mått:  </p> <p>Egenskaper: </p>		
<p>Färg: Via Lattea  </p> <p>Tjocklek: 20, 30 mm</p> <p>Yta: Matt, Polished</p> <p>Max. mått:  </p> <p>Egenskaper: </p>		
<p>Färg: Viscount White  </p> <p>Tjocklek: 20, 30 mm</p> <p>Yta: Matt, Polished</p> <p>Max. mått:  </p> <p>Egenskaper: </p>		

Även om bilderna i det här kapitlet ger dig ett bra intryck av våra färger kan det finnas vissa skillnader i verkligheten. Därför rekommenderar vi att du alltid konsulterar dina prover.

Färg	Tjocklek	Yta	Max mått	Prisgrupp	Lagervara	Egenskaper
Bianco Carrara C	20	M	2750 x 1300mm	3	🛒	🏠
Bianco Carrara C	30	M	2750 x 1300mm	5	🛒	🏠
Bianco Carrara C	20	P	2750 x 1300mm	3		🏠
Bianco Carrara C	30	P	2750 x 1300mm	5		🏠
Grigio Carnico	20	M	2750 x 1300mm	5		🏠
Grigio Carnico	30	M	2750 x 1300mm	7		🏠
Grigio Carnico	20	P	2750 x 1300mm	5		🏠
Grigio Carnico	30	P	2750 x 1300mm	7		🏠
Grå Bohus	20	M	2900 x 1300 mm	1	🛒	🏠
Grå Bohus	30	M	2900 x 1300 mm	3	🛒	🏠
Grå Bohus	20	P	2900 x 1300 mm	1	🛒	🏠
Grå Bohus	30	P	2900 x 1300 mm	3	🛒	🏠
Imperial White	20	M	2900 x 1300 mm	5		🏠
Imperial White	30	M	2900 x 1300 mm	7		🏠
Imperial White	20	P	2900 x 1300 mm	5		🏠
Imperial White	30	P	2900 x 1300 mm	7		🏠
Inlac Brown	20	M	2900 x 1300 mm	3		🏠
Inlac Brown	30	M	2900 x 1300 mm	4		🏠
Inlac Brown	20	P	2900 x 1300 mm	3		🏠
Inlac Brown	30	P	2900 x 1300 mm	4		🏠
Labrador Antique	20	M	2750 x 1300mm	7		🏠
Labrador Antique	30	M	2750 x 1300mm	8		🏠
Labrador Antique	20	P	2750 x 1300mm	7		🏠
Labrador Antique	30	P	2750 x 1300mm	8		🏠
Labrador Ljus	20	M	2750 x 1300mm	4		🏠
Labrador Ljus	30	M	2750 x 1300mm	6		🏠
Labrador Ljus	20	P	2750 x 1300mm	4		🏠
Labrador Ljus	30	P	2750 x 1300mm	6		🏠
Labrador Mörk	20	M	2750 x 1300mm	4		🏠
Labrador Mörk	30	M	2750 x 1300mm	6		🏠
Labrador Mörk	20	P	2750 x 1300mm	4		🏠
Labrador Mörk	30	P	2750 x 1300mm	6		🏠
Lemon Ice	20	M	2750 x 1300mm	3		🏠
Lemon Ice	30	M	2750 x 1300mm	5		🏠
Lemon Ice	20	P	2750 x 1300mm	3		🏠
Lemon Ice	30	P	2750 x 1300mm	5		🏠
Nero Africa	20	M	2900 x 1300 mm	2		🏠
Nero Africa	30	M	2900 x 1300 mm	3	🛒	🏠
Nero Africa	20	P	2900 x 1300 mm	2	🛒	🏠
Nero Africa	30	P	2900 x 1300 mm	3	🛒	🏠

Färg	Tjocklek	Yta	Max mått	Prisgrupp	Lagervara	Egenskaper
Nero Assoluto	20	M	2900 x 1300 mm	3		
Nero Assoluto	30	M	2900 x 1300 mm	3		
Nero Assoluto	20	P	2900 x 1300 mm	3		
Nero Assoluto	30	P	2900 x 1300 mm	3		
Nero Assoluto	20	B	2900 x 1300 mm	3		
Nero Assoluto	30	B	2900 x 1300 mm	4		
Röd Bohus	20	M	2900 x 1300 mm	3		
Röd Bohus	30	M	2900 x 1300 mm	4		
Röd Bohus	20	P	2900 x 1300 mm	3		
Röd Bohus	30	P	2900 x 1300 mm	4		
Silver Galaxy	20	M	2900 x 1300 mm	3		
Silver Galaxy	30	M	2900 x 1300 mm	4		
Silver Galaxy	20	P	2900 x 1300 mm	3		
Silver Galaxy	30	P	2900 x 1300 mm	4		
Star Galaxy	20	M	2900 x 1300 mm	4		
Star Galaxy	30	M	2900 x 1300 mm	5		
Star Galaxy	20	P	2900 x 1300 mm	4		
Star Galaxy	30	P	2900 x 1300 mm	5		
Steel Grey	20	M	2900 x 1300 mm	3		
Steel Grey	30	M	2900 x 1300 mm	4		
Steel Grey	20	P	2900 x 1300 mm	3		
Steel Grey	30	P	2900 x 1300 mm	4		
Steel Grey	20	B	2900 x 1300 mm	4		
Steel Grey	30	B	2900 x 1300 mm	5		
Verde Guatemala	20	M	2750 x 1300mm	2		
Verde Guatemala	30	M	2750 x 1300mm	3		
Verde Guatemala	20	P	2750 x 1300mm	2		
Verde Guatemala	30	P	2750 x 1300mm	3		
Verde Italia	20	M	2750 x 1300mm	4		
Verde Italia	30	M	2750 x 1300mm	6		
Verde Italia	20	P	2750 x 1300mm	4		
Verde Italia	30	P	2750 x 1300mm	6		
Via Lattea	20	M	2900 x 1300 mm	3		
Via Lattea	30	M	2900 x 1300 mm	4		
Via Lattea	20	P	2900 x 1300 mm	3		
Via Lattea	30	P	2900 x 1300 mm	4		
Viscount White	20	M	2750 x 1300mm	2		
Viscount White	30	M	2750 x 1300mm	4		
Viscount White	20	P	2750 x 1300mm	2		
Viscount White	30	P	2750 x 1300mm	4		

Uppgifter om förklaringar

-  Fläckkänslig yta
- M** Matt. Matt yta, fett och fingeravtryck är mer synliga.
- P** Polished. Polerad yta med glansigt utseende.
- B** Borstad. Matt grov yta med struktur kräver regelbunden rengöring och impregnering.
-  Lagervara. Beställningsvara leveranstid ca. 4-6 veckor.



Detailbild skarv.

Ytskikt i granit



Matt

Polerad granit har ett glänsande utseende och en blank slät yta.



Polished

Matt granit är polerad på ett speciellt sätt, vilket ger ett matt utseende. Denna behandling kallas ibland även satin.



Borstad

En borstad granit ger ett grövre utseende, då de mjuka partierna i stenen borstas bort. Den här behandlingen kallas ibland även leather eller antique.

Produktbeskrivning

Råskivevikt

Tjocklek	Vikt (kg/kvm)
20 mm	ca. 60 kg
30 mm	ca. 90 kg

Underhåll/skötsel, avvikelser

En bänkskiva i granit är en produkt direkt tagen ur berget. Förädlad och bearbetad till ditt kök. Den är mycket tålig både mot värme och vatten. Vi rekommenderar dock att ni använder skärbrädor och underlägg till varma kärl! Granit kan levereras i olika ytskikt, polerad, matt eller borstad. Alla ytor är enkla att hålla ren. Bänkskivorna är impregnerade vid leverans och kräver väldigt lite underhåll. De behöver impregneras varje år. Det finns rengöringsmedel för sten som både rengör och polerar men man kan även rengöra med en microfiberduk och enbart vatten.

Granit är ett miljövänligt, hållbart och hygieniskt material.

Underhåll

För att din bänkskiva ska bevara sitt fina ytskikt rekommenderar vi att ni använder rengöringsmedel som är avsedda för sten. Ljusare granitskivor är oftast mer absorberande och får lättare fläckar. Tex rödvin och rödbeta kan lätt sugas in i skivan. Torka ren skivorna omgående.

Till den dagliga rengöringen kan ni använda en fuktig trasa med endast vatten (gärna en microfiberduk). Vi rekommenderar även Akemi Crystal Clean - för daglig borttagning av lättare nedsmutsning. Produkten är speciellt framtagen till detta ändamål.

För rengöring, med impregnering ca en gång per månad, kan Akemi Tripple Effect användas. Dessa produkter är helt ofarliga efter ytbehandling vid kontakt med livsmedel.

Impregnering

I all sten finns det porer och mikrosprickor detta gör att vätska sugas in. Är vätskan färgad och stenskivan ljus, kan man få fläckar som letar sig ner i stenen som kan vara svåra att få bort. Vi rekommenderar att stenen impregneras ca en gång per år för att minska absorptions-förmågan. En bra impregneringsvätska sugas in i stenens mikrosp-rickor och täpper till så att andra vätskor inte kan komma in i stenen och missfärga den. Impregneringen ska strykas jämt över plattan och överskott torkas bort efter några minuter.

Vi rekommenderar Akemi Antifläck. Våra bänkskivor i natursten är alltid impregnerade vid leverans.

Efter montering

Det kan bli lite rester av silikon vid skarvarna efter monteringen på stenen. Om silikonet har härdat tas resterna bäst bort försiktigt med nytt rakblad. Silikon som nyss applicerats tas bort med lite oljefri aceton på ett hushållspapper.

Då sten är ett material som bildats i naturen kommer det alltid att finnas variationer från provet i butik. Det kan vara färgton, ådringar och kristaller som framkommer på olika vis även om stenen är från samma leverans. Kristallerna gör att stenen kan bli mer porös och det blir fler små porer, krackeleringar i skivan. Detta är ett helt naturligt utseende.

Uppmärksamhetspunkter

Max överhäng utan stöd i 60 cm djup, 100 kg belastning utan håltagning:

- > 20 mm tjocklek: 250 mm
- > 30 mm tjocklek: 300 mm

Vid användning av 20 mm tjocklek till bänkskivor beror det på kökets lämplighet. Skicka förfrågan.

Materialbredd (exkl. moms)		PG 1	PG 2	PG 3	PG 4	PG 5	PG 6	PG 7	PG 8	PG 9	PG 10
50 - 200 mm	per m ¹	1.246	1.427	1.642	1.892	2.152	2.447	2.775	3.126	3.511	4.044
201 - 400 mm	per m ¹	1.698	1.941	2.229	2.564	2.922	3.327	3.777	4.251	4.771	5.487
401 - 650 mm	per m ¹	2.541	3.079	3.561	4.022	4.330	4.953	5.567	6.326	7.231	8.504
651 - 800 mm	per m ¹	3.395	3.923	4.492	5.159	5.881	6.698	7.594	8.573	9.625	11.070
801 - 900 mm	per m ¹	3.817	4.413	5.053	5.805	6.616	7.536	8.544	9.645	10.829	12.455
901 - 1000 mm	per m ¹	4.243	4.903	5.614	6.449	7.351	8.373	9.492	10.716	12.031	13.838
1001 - 1100 mm	per m ¹	4.668	5.394	6.176	7.094	8.086	9.210	10.442	11.788	13.234	15.222
1101 - 1200 mm	per m ¹	5.090	5.885	6.738	7.740	8.822	10.049	11.392	12.861	14.439	16.607
1201 - 1300 mm	per m ¹	5.511	6.374	7.295	8.382	9.557	10.888	12.338	13.928	15.641	17.987
1301 - 1400 mm	per m ¹	5.937	6.865	7.863	9.027	10.291	11.724	13.292	15.007	16.845	19.372

Kantprofiler Rak kant med fas

Exkl moms Inkl moms

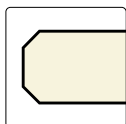

Fas 2,5 mm



per m¹

345

431

Kan produceras i alla tjocklekar i alla material.

Kantprofiler Kvartsrund 8

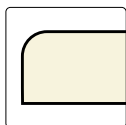
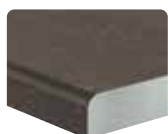

Radie 8 mm



per m¹

1.061

1.326

Kantprofiler Kvartsrund 15

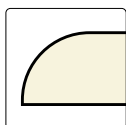

Radie 15 mm



per m¹

1.061

1.326

Kantprofiler Antique

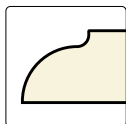
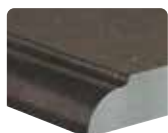

Fas 2,5 mm



per m¹

1.061

1.326

6 mm ner från ovankanten börjar rundningen som har radie 25.
Då Antique är en bred kantprofil kan det vara bra att kontrollera
med produktion vid komplicerade kökslösningar.
Kan endast produceras i 30 mm tj.

Kantprofiler Sharknose

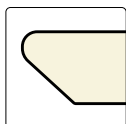
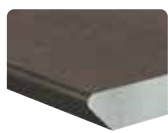

Fas 2,5 mm



per m¹

1.061

1.326

Radie 5 upptill och 45 grader snett in mot underskåp.
Kan endast produceras i 20 mm tj.

Utskärningar		Order nr.	Exkl moms	Inkl moms
Håltagning runt 0 - 40 mm diameter (ange diameter vid order)		styck BE01	287	359
Håltagning runt 41 - 120 mm diameter (ange diameter vid order)		styck BE02	574	718
Håltagning fyrkantigt upp till 250 x 250 mm (ange mått vid order)		styck BE03	1.021	1.276
L-hak		styck BE04	385	481
Kantpolering tillkommer. Vid polerad framkant är minsta radie 40 i innerhörn.				
U-hak		styck BE05	885	1.106
Kantpolering tillkommer. Vid fristående spis poleras endast innerkantens fas. Vid helpolerad innerkant, rak kant med fas, är minsta radie 12 i hörnen. U-hak utan polering klarar skarpa hörn. Kan ej användas till porslinsvask.				

Ytterligare redigeringar				
Skev kant		styck BE06	486	608
Avrundat hörn radie <250 mm		styck BE07	501	626
Avrundat hörn radie 251 - 500 mm		styck BE08	752	940
Avrundat hörn radie 501 - 750 mm		styck BE09	1.004	1.255
Kantpolering tillkommer. Radie 501-750 mm. Vid större radie än 750 används två artiklar för att få fram pris. Vid radie större än 1500 begär offert.				

Hörnanslutningar				
Diagonalhörn		styck BE10	846	1.058
Diagonalhörn med U-hak		styck BE11	1.662	2.078
Hörnskiva		styck BE12	677	846
Hörnskiva med U-hak		styck BE13	1.354	1.693
Kantpolering tillkommer. Eventuella urtag för vask eller håll läggs till separat.				

Avsluta				
Polering av obehandlad baksida 0 - 80 mm		per m ¹ BE16	579	724
Polering av obehandlad baksida >81 mm		per m ¹ BE17	8.679	10.849

Spishällar				
Urtag för ovanpåliggande håll (Urtaget har alltid radie 5 i innerhörn)		styck BE32	1.197	1.496
Delat urtag för ovanpåliggande håll * stavar		styck BE33	1.525	1.906
Delat urtag för ovanpåliggande håll * gaffel		styck BE38	1.525	1.906
Urtag för planmonterad håll upp till 560 mm längd **		styck BE34	3.888	4.860
Urtag för planmonterad håll över 560 mm längd **		styck BE35	4.776	5.970
Urtag för ovanpåliggande fläkt i bänkskiva		styck BE36	1.053	1.316
Urtag för planmonterad fläkt i bänkskiva		styck BE37	3.888	4.860

Minsta avstånd från stenkant till urtag 50 mm.

* Delat urtag rekommenderas gärna vid långa plattor. Om det delas med lister eller gaffeldelning bestäms vid mättagning av Dekker Nordics personal, utifrån kökets möjligheter.

** Urtaget anpassas med rätt hörnradie.

Urtag för ovanpåliggande vask		Order nr.	Exkl moms	Inkl moms
	fyrkantigt	styck BE18	1.197	1.496
	runt	styck BE19	1.358	1.698
	runt eller ovalt för porslinsvask*	styck BE20	1.881	2.351
<p>I ett ovanpåliggande urtag monteras vasken med kanterna ovanpå bänkskivan. * Extra kontroll av inmätning för rätt urtagsmått.</p>				

Urtag för planmonterad vask		Order nr.	Exkl moms	Inkl moms
	fyrkantigt upp till 490 mm	styck BE21	3.888	4.860
	fyrkantigt 491 - 1200 mm	styck BE22	4.537	5.671
	runt	styck BE23	3.457	4.321
<p>Vasken monteras i nivå med bänkskivan med en tunn silikonsträng i skarven.</p>				

Urtag för undermonterad vask		Order nr.	Exkl moms	Inkl moms
	fyrkantigt upp till 490 mm	styck BE24	4.234	5.293
	fyrkantigt 491 - 1200 mm	styck BE25	4.939	6.174
	runt	styck BE26	3.763	4.704
	runt eller ovalt för porslinsvask*	styck BE27	5.175	6.469
<p>Vasken monteras under bänkskivans tjocklek. * Extra kontroll av inmätning för rätt urtagsmått.</p>				

Urtag för underfräst vask		Order nr.	Exkl moms	Inkl moms
	fyrkantigt upp till 490 mm	styck BE28	5.163	6.454
	fyrkantigt 491 - 1200 mm	styck BE29	6.025	7.531
	runt	styck BE30	4.590	5.738
	ovalt	styck BE31	6.311	7.889
<p>Vasken monteras under bänkskivans tjocklek. * Extra kontroll av inmätning för rätt urtagsmått.</p>				

Montering		Exkl moms	Inkl moms
Montering av planlimmad spishäll eller fläkt stående på bänkskivan	styck	2.117	2.646
Montering av egen diskho		1.271	1.513
Bomtut			
Ej genomförd mätning		1.155	1.444
Ej genomförd montering		4.043	5.054
Ändring och avbokningskostnader			
Ändringskostnad		462	578
Avbokning av redan hemtaget material		2.625	3.125
Anpassning bänkskiva			
Mot skev vägg (bearbetningskostnad tillkommer)		1.733	2.166
Mätning			
Mätning av specialkök		Offert	
Godsmottagning			
Kontroll och hantering av egen diskho		566	708
Underhållsprodukter för natursten			
Akemi Crystal Clean 500 ml spraypump		226	283
<p>AKEMI® Crystal Clean är ett snabbtorkande rengöringsmedel för daglig borttagning av lättare nedsmutsning på all natur- och konststen liksom keramikplattor, klinker och kakel. På grund av dess syra- och lutfria innehåll angriper inte Crystal Clean ytor eller fogar och är därför även lämplig för marmor och kalksten. Crystal Clean rengör alla ytor snabbtorkande. Den avlägsnar mindre kalkbeläggningar och är därför även lämplig på rostfritt, i duschkabiner och på armaturer. Crystal Clean lämnar inga ränder på blanka ytor. Livsmedelsgodkänt Crystal Clean är godkänd att användas i miljöer med livsmedelshantering</p>			
Akemi Tripple Effect 500 ml spraypump		284	355
<p>Triple Effect, för daglig skötsel och impregnering. Triple Effect Akemi, pumpspray för regelbunden skötsel och impregnering av finslipad eller polerad natur- och konststen (såsom marmor, granit och betongplattor). Används Triple Effect varje vecka på impregnerade ytor förlängs livslängden på impregneringen. Triple Effect rengör, impregnerar och underhåller i ett enda moment, kan tre effekter uppnås: varaktig rengöring, vatten- och fettavvisande effekt, naturlig glansförnyelse. Livsmedelsgodkänt Triple Effect är godkänd att användas i miljöer med livsmedelshantering. Vid andra frågor om rengöring kontakta Dekker Nordic.</p>			

Mätning, frakt och montering Exkl moms Inkl moms

Endast montering och frakt

Dekker Nordic producerar bänkskivorna utifrån beställarens bänkskiveritning. Dekker Nordic monterar bänkskivorna vid överenskommen tid med sluktund/snickare. Beställaren uppger önskat monteringsvecka och order ska vara Dekker Nordic tillhanda senast 15 dagar innan leverans. Detta gäller endast lagervaror. Annars gäller leveranstid för beställningsvaror.

Mätning, frakt och montering zon 1	8.620	10.775
Endast montering och frakt zon 1	5.700	7.125
Emballage	695	869
Extra tillägg transport och bränsle	295	369

- Zon 1**
Postnr som börjar med 10 - 81
- Zon 2**
Postnr som börjar med 82 - 98

Mätning, frakt och montering Zon 2, 3, 4 ock 5

Norr och Dalarna och Gästrikland räknas ett tillägg per km. Avstånd beräknas med hjälp av Webbkarta.

Mätning tillägg	På förfrågan
Montering tillägg	På förfrågan

7

Diverse tillägg:

Extra stor tung skiva >140 kg eller upp till 4 man / stort kök / många eller trånga trappor.	3.049	3.811
Extra stor tung skiva >180 kg eller upp till 6 man / stort kök / många eller trånga trappor.	6.098	7.623

Endast frakt

Dekker Nordic producerar bänkskivorna utifrån beställarens bänkskiveritning. Bänkskivorna levereras sedan till kundens adress på gatuplan. Kunden måste själv arrangera inbärning och montering av bänkskivorna. Kontrollera leveransen noggrant. Efter signering kan skador inte längre hävdas. Beställaren uppger önskat på platsdatum och order ska vara Dekker Nordic tillhanda senast 15 dagar innan leverans. Detta gäller endast lagervaror. Annars gäller leveranstid för beställningsvaror.

Postnummer 10 - 81	3.411	4.264
Postnummer 82 - 98	4.803	6.004
Emballage	695	869
Extra tillägg transport och bränsle	295	369

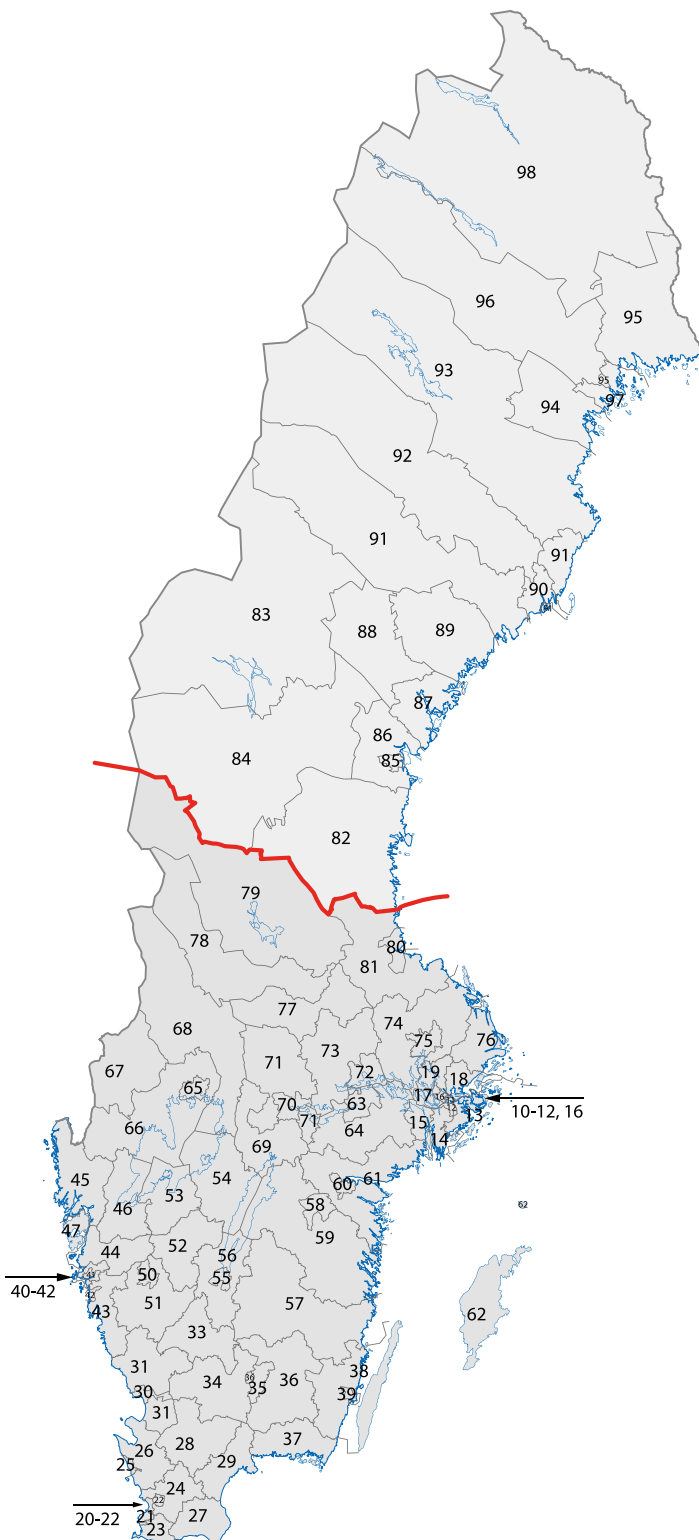



Nero Africa

7

Fördelar



Extremt reptålig



Syrabeständig



Underhållsfri



Fläckbeständig



Stöttålig

ikoner



Prisgrupp som denna artikel tillhör. Vissa artiklar har en annan rabatt, detta nämns separat.



Maxlängd



Maxdjup



Kontinuerliga ådror möjliga



Oregelbunden yta



mönstringen följer inte genom skarvar som standard



Stor färgskillnad på olika skivor.



Ytans teckning och struktur återspeglas också i färgernas kärna



Ny färg i kollektionen

Kvalitet



Greenguard



NSF



AMK



GRANITKERAMIK

Innehåll

- 8.3 Färgalternativ
- 8.12 Produktinformation
- 8.16 Basmaterial
- 8.17 Kantbearbetningar
- 8.18 Extra Arbeten
- 8.19 Väggspaneler, V-groove kant och fönsterbrädor
- 8.20 Extra Arbeten och stödsidor



Bänkskiva Evora Ceramics Breach

Easy	Färgprov	Hel skiva
<p>Färg: Belgian Fossil </p> <p>Tjocklek: 6 mm</p> <p>Yta: Matt</p> <p>Max. mått: </p>		
<p>Färg: Bottega Acero </p> <p>Tjocklek: 6 mm</p> <p>Yta: Matt</p> <p>Max. mått: </p>		
<p>Färg: Bottega Antracita </p> <p>Tjocklek: 6 mm</p> <p>Yta: Matt</p> <p>Max. mått: </p>		
<p>Färg: Bottega Caliza </p> <p>Tjocklek: 6 mm</p> <p>Yta: Matt</p> <p>Max. mått: </p>		
<p>Färg: Energi </p> <p>Tjocklek: 6 mm</p> <p>Yta: Riverwashed</p> <p>Max. mått: </p>		
<p>Färg: Flow </p> <p>Tjocklek: 6 mm</p> <p>Yta: Riverwashed</p> <p>Max. mått: </p>		
<p>Färg: Rocher Noir </p> <p>Tjocklek: 6 mm</p> <p>Yta: Matt</p> <p>Max. mått: </p> <p>Egenskaper: </p>		
<p>Färg: Stucco Dark </p> <p>Tjocklek: 6 mm</p> <p>Yta: Matt</p> <p>Max. mått: </p> <p>Egenskaper: </p>		

Även om bilderna i det här kapitlet ger dig ett intryck av våra färger kan det förekomma skillnader i verkligheten. Därför rekommenderar vi att du alltid även ser ett prov.

Easy	Färgprov	Hel skiva
<p>Färg: Stucco Light </p> <p>Tjocklek: 6 mm</p> <p>Yta: Matt</p> <p>Max. mått: </p> <p>Egenskaper: </p>		

Classic	Färgprov	Hel skiva
<p>Färg: Aria White </p> <p>Tjocklek: 6 mm</p> <p>Yta: Matt</p> <p>Max. mått: </p> <p>Egenskaper: </p>		

<p>Färg: Black </p> <p>Tjocklek: 6 mm</p> <p>Yta: Matt</p> <p>Max. mått: </p> <p>Egenskaper: </p>		
--	--	--

<p>Färg: Force </p> <p>Tjocklek: 6 mm</p> <p>Yta: Matt</p> <p>Max. mått: </p> <p>Egenskaper: </p>		
--	--	--

<p>Färg: Freeze </p> <p>Tjocklek: 6 mm</p> <p>Yta: Matt</p> <p>Max. mått: </p>		
---	--	--

<p>Färg: Glem White </p> <p>Tjocklek: 6 mm</p> <p>Yta: Matt</p> <p>Max. mått: </p> <p>Egenskaper: </p>		
---	--	--

<p>Färg: Lime Grey </p> <p>Tjocklek: 6 mm</p> <p>Yta: Matt</p> <p>Max. mått: </p> <p>Egenskaper: </p>		
--	--	--

Även om bilderna i det här kapitlet ger dig ett intryck av våra färger kan det förekomma skillnader i verkligheten. Vi rekommenderar därför alltid att du även ser ett prov.

Classic		Färgprov	Hel skiva
<p>Färg: Markina Black </p> <p>Tjocklek: 6 mm</p> <p>Yta: Matt</p> <p>Max. mått: </p> <p>Egenskaper: </p>			
<p>Färg: Mercury </p> <p>Tjocklek: 6 mm</p> <p>Yta: Velvet</p> <p>Max. mått: </p> <p>Egenskaper: </p>			
<p>Färg: Moonstone </p> <p>Tjocklek: 6 mm</p> <p>Yta: Matt</p> <p>Max. mått: </p> <p>Egenskaper: </p>			
<p>Färg: Noble Black </p> <p>Tjocklek: 6 mm</p> <p>Yta: Matt</p> <p>Max. mått: </p> <p>Egenskaper: </p>			
<p>Färg: Rio Brown </p> <p>Tjocklek: 6 mm</p> <p>Yta: Matt</p> <p>Max. mått: </p>			
<p>Färg: Smokey Grey </p> <p>Tjocklek: 6 mm</p> <p>Yta: Matt</p> <p>Max. mått: </p> <p>Egenskaper: </p>			
<p>Färg: Soil </p> <p>Tjocklek: 6 mm</p> <p>Yta: Riverwashed</p> <p>Max. mått: </p> <p>Egenskaper: </p>			
<p>Färg: Spirit </p> <p>Tjocklek: 6 mm</p> <p>Yta: Matt</p> <p>Max. mått: </p> <p>Egenskaper: </p>			

Dom tryckta färgproverna är endast vägledande. Avvikelser kan förekomma och vi rekommenderar att Ni alltid ser ett prov.

Classic		Färgprov	Hel skiva
<p>Färg: Nogota Tjocklek: 6 mm Yta: Riverwashed Max. mått: 3200 1500</p>			
<p>Färg: Taron </p> <p>Tjocklek: 6 mm Yta: Matt Max. mått: 3200 1500</p>			
<p>Färg: Virtual Black </p> <p>Tjocklek: 6 mm Yta: Matt Max. mått: 3200 1500</p>			
<p>Färg: Virtual Brown </p> <p>Tjocklek: 6 mm Yta: Matt Max. mått: 3200 1500</p>			

Premium	Färgprov	Hel skiva
<p>Färg: Astrodomus Tjocklek: 6 mm Yta: Silk Max. mått: 3200 x 1500 Egenskaper: </p>		
<p>Färg: Blaze S Tjocklek: 6 mm Yta: Silk Max. mått: 3200 x 1500 Egenskaper: </p>		
<p>Färg: Breach Tjocklek: 6 mm Yta: Matt Max. mått: 3200 x 1500 Egenskaper: </p>		
<p>Färg: Calacatta Green L Tjocklek: 6 mm Yta: Lux Max. mått: 3190 x 1500 Egenskaper: </p>		
<p>Färg: Fantasy Tjocklek: 6 mm Yta: Matt Max. mått: 3200 x 1500 Egenskaper: </p>		
<p>Färg: Glow Tjocklek: 6 mm Yta: Silk Max. mått: 3200 x 1500 Egenskaper: </p>		
<p>Färg: Golding in Tjocklek: 6 mm Yta: Lux Max. mått: 3190 x 1500 Egenskaper: </p>		
<p>Färg: Hyperion L Tjocklek: 6 mm Yta: Lux Max. mått: 3190 x 1500 Egenskaper: Färg utgår Q1 2024</p>		

Även om bilderna i det här kapitlet ger dig ett intryck av våra färger kan det förekomma skillnader i verkligheten. Vi rekommenderar därför alltid att du även ser ett prov.

Premium		Färgprov	Hel skiva
<p>Färg: Lush White </p> <p>Tjocklek: 6 mm</p> <p>Yta: Lux</p> <p>Max. mått: </p> <p>Egenskaper: </p>			
<p>Färg: Mulan </p> <p>Tjocklek: 6 mm</p> <p>Yta: Lux</p> <p>Max. mått: </p> <p>Egenskaper: </p>			
<p>Färg: Proteus </p> <p>Tjocklek: 6 mm</p> <p>Yta: Silk</p> <p>Max. mått: </p> <p>Egenskaper: </p>			
<p>Färg: Spectacle </p> <p>Tjocklek: 6 mm</p> <p>Yta: Lux</p> <p>Max. mått: </p> <p>Egenskaper: </p>			
<p>Färg: Verde Alpi </p> <p>Tjocklek: 6 mm</p> <p>Yta: Lux</p> <p>Max. mått: </p> <p>Egenskaper: </p>			

Även om bilderna i det här kapitlet ger dig ett intryck av våra färger kan det förekomma skillnader i verkligheten. Därför rekommenderar vi att du alltid även ser ett prov.













Bänkskiva Evora Ceramics Mercury (V)

Färg	tjocklek	yta	max mått	Egenskaper
Easy				
Belgian Fossil	6 mm	- Matt	3200 x 1500 mm	
Bottega Acero	6 mm	- Matt	3000 x 1500 mm	
Bottega Antracita	6 mm	- Matt	3000 x 1500 mm	
Bottega Caliza	6 mm	- Matt	3000 x 1500 mm	
Energy	6 mm	- Riverwashed	3200 x 1500 mm	
Flow	6 mm	- Riverwashed	3200 x 1500 mm	
Rocher Noir	6 mm	- Matt	3200 x 1500 mm	
Stucco Dark	6 mm	- Matt	3200 x 1500 mm	
Stucco Light	6 mm	- Matt	3200 x 1500 mm	
Klassisk				
Aria White	6 mm	- Matt	3000 x 1500 mm	
Black	6 mm	- Matt	3200 x 1500 mm	
Force	6 mm	- Matt	3200 x 1500 mm	
Freeze	6 mm	- Matt	3200 x 1500 mm	
Glem White	6 mm	- Matt	3000 x 1500 mm	
Lime Grey	6 mm	- Matt	3200 x 1500 mm	
Markina Black	6 mm	- Matt	3200 x 1500 mm	
Mercuty	6 mm	- Velvet	3200 x 1500 mm	
Moonstone	6 mm	- Matt	3200 x 1500 mm	
Noble Black	6 mm	- Matt	3200 x 1500 mm	
Nogota	6 mm	- Riverwashed	3200 x 1500 mm	
Rio Brown	6 mm	- Matt	3200 x 1500 mm	Obs! Den fasade kantens färg avviker mer än genomsnittet
Smokey Grey	6 mm	- Matt	3200 x 1500 mm	
Soil	6 mm	- Riverwashed	3200 x 1500 mm	
Spirit	6 mm	- Matt	3200 x 1500 mm	
Taron	6 mm	- Matt	3200 x 1500 mm	Obs! Den fasade kantens färg avviker mer än genomsnittet
Virtual Black	6 mm	- Matt	3200 x 1500 mm	
Virtual Brown	6 mm	- Matt	3200 x 1500 mm	
Premium				
Astrodomus	6 mm	- Silk	3200 x 1500 mm	
Blaze	6 mm	- Silk	3200 x 1500 mm	
Breach	6 mm	- Matt	3200 x 1500 mm	
Calacatta Green	6 mm	- Lux	3190 x 1500 mm	
Fantasy	6 mm	- Matt	3200 x 1500 mm	
Glow	6 mm	- Silk	3200 x 1500 mm	
Golding	6 mm	- Lux	3200 x 1500 mm	
Hyperion	6 mm	- Lux	3190 x 1500 mm	Utgår Q1 2024
Lush White	6 mm	- Lux	3000 x 1500 mm	
Mulan	6 mm	- Lux	3190 x 1500 mm	
Proteus	6 mm	- Silk	3200 x 1500 mm	
Spectacle	6 mm	- Lux	3190 x 1500 mm	
Verde Alpi	6 mm	- Lux	3190 x 1500 mm	

OBS: Dessa färger är samplade som standard.

Förutom färgerna i färglistan kan Dekker Zevenhuizen ofta även leverera andra (i Nederländerna) vanliga färger. Kontakta din ordinarie kontaktperson för detta. Dekker har inget inflytande på färg, ritning och användarvänlighet för dessa material. Bänkskivor utanför kollektionen beställs på beställning. Avbeställning är inte möjlig. Räkna med ytterligare 2 veckor för leverans .

Förklaring ikoner

-  Ytans ritning och struktur återspeglas också i kärnan av dessa färger
-  Kontinuerliga ådror möjliga
-  Oregelbunden yta
-  Vid en skarv följer inte alltid eventuell ådring i skivan med in i intilliggande skiva.
-  Stor färgskillnad. Dessa färger kännetecknas av stora färgskillnader i skivan, från ljus till mörk eller en ven. Stora kontraster och- eller färgskillnader kan förekomma, speciellt vid ev. skarvar. Informera alltid om detta vid sältillfället.
-  Ny färg i kollektionen
-  slipad yta med matt utseende. Fett och fingeravtryck syns lättare.
-  Lux (L) är en polerad yta med ett högblankt utseende.
-  Riverwashed: grov yta med grovt utseende. Fett och fingeravtryck syns lättare. Den grova ytan kräver en intensiv och regelbunden rengöring.
-  polerad yta med ett glänsande utseende.
-  Velvet: matt utseende med samma underhållsvänlighet som en polerad yta. Med mörka färger syns fett och fingeravtryck lättare än på polerad yta.

Utgående färger 2023 (finns så länge lagret räcker)

Planetary
Andromeda

Utgående färger 2023 (Finns i andra kollektioner)

Boogie
Desert Antracite
Desert Grey
Elegance

Utgående färger 2024 (tillgänglig så länge lagret räcker)

Hyperion



Detaljbild skarv.

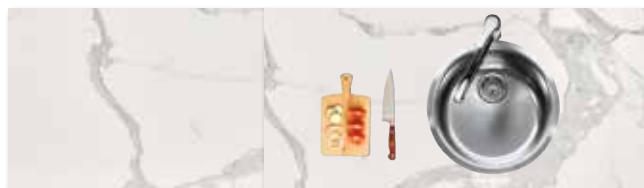

Detaljbild skarv: bänkskivans mönster följer inte som standard.

material

Uppbyggnad

- > 100 % naturliga mineraler (glas, kvarts, porslin)
- > Ultrakompakt pressad
- > Inga bindemedel och/eller tillsatser

Underlimning

Evora Ceramics är helt underlimmad med en sandwichpanel av magnesiumpanel och PU-skum. Förstärkt med rör av återvunnen plast.

Produktbeskrivning

Max. mått	3200 / 3190 x 1500 mm
Tjocklek:	6 mm
Vikt:	17 kg/m ² (baserat på en 40 mm tjock bänkskiva)
ytbehandling (struktur):	H - Matt L - Lux R - Riverwashed S - Silk V - Velvet
Användningsområden:	skraddarsydd bänkskivor, väggpaneler, stödsidor och fönsterbänkar

Egenskaper

Fördelar

- > mycket värmebeständig: BP-saver för en väggpanel behövs inte
- > extremt reptålig
- > Mer motståndskraftig mot fläckar än andra material (men måste rengöras!)
- > hygienisk: Suger inte in livsmedelsrester
- > lågt underhåll
- > miljövänlig

Ytstrukturer

- > Matt (H) är polerad på ett speciellt sätt, vilket ger ett matt utseende. Som ett resultat har ytan andra egenskaper än polerad kvarts. På grund av den matta ytan syns fingeravtryck och fett mer och färgen är mindre jämn än polerad.
- > Lux (L) har ett högglossigt utseende som uppnås genom vitrifiering, vilket gör att repor från användning är mer synliga.
- > Riverwashed (R) är strukturen både påtaglig och synlig, vilket ger ett lyxigt utseende. På grund av den grova ytstrukturen kräver rengöring ett intensivt och regelbundet arbete.

- > Silk (S) är en polerad yta med ett silkeslent utseende.
- > Velvet (V) har ett matt utseende och är lika lätt att underhålla som en polerad bänkskiva. Den här ytan har en lätt struktur.

Viktigt:

- > ceramics är ganska konstant i färg och struktur, men på grund av de naturliga basmaterialen kan man inte utesluta små färgskillnader och disproportjoner. Vanliga avvikelser (som inte påverkar kvaliteten) är till exempel små gropar i ytan; luftbubblor är små "stötår" på plattan som kan kännas, men som inte påverkar kvalitet och så kallade högkontrastföreningar (till exempel vita prickar i ett svart material, eller tvärtom). Färgproverna som tillhandahålls kan därför endast användas som en indikation.
- > använd skärbrädor för att förhindra att knivarna blir trubbiga
- > Använd glasunderlägg för kokkärl direkt från hällen (temperaturen kan vara över 350°C!): termochocker kan orsaka mikrosprickor (stängs automatiskt men kan förbli synliga).
- > skillnader i färg och/eller struktur jämfört med levererade prover är inte uteslutna och är inget skäl för reklamation
- > keramik är känslig för brott och skador, t.ex. vid punkt- eller slagbelastning. Bär alltid keramiska bänkskivor vertikalt, var försiktig vid transport och montering, var försiktig vid åtdragning av kranar, hylsor eller skruvar och kopplingsplattor. Var försiktig med tunga/skarpa föremål som kan falla ner på plattan. Eventuella flingor som hoppar av en bänkskiva kan tyvärr inte återvinnas.
- > den utskjutande kanten ovanför diskbänken i ceramics är mer stötkänslig än i andra bänkskivematerial. Skador orsakade av t.ex. stötande kastruller kan inte ersättas. Vi rekommenderar därför att du väljer diskhoar som är planlimmade.
- > När du använder en kran för kokande vatten ska du alltid använda en rosett. Detta fördelar trycket runt kranhålet och minskar risken för att kranen går sönder.
- > Kanten på underliggande uttag består av två lager keramiskt material. Detta är en tät finish, men skarven är fortfarande synlig.
- > färger som Stucco Light och Stucco Dark har en lätt glow i ytan, vilket förstärks av stråkande ljus, men det är inget skäl till reklamation.
- > För vissa ådrade färger är det möjligt att fortsätta det ådrade mönstret i andra delar av bänkskivan och vattenfallet/väggpanelen. Tilläggspris på begäran och detta beror på kökets utseende.

- > Sitt/stå aldrig på din bänkskiva
- > För garanti och allmänna villkor se separat bilaga.
www.dekkernordic.se.

Order

- > beräkning av längder, avrunda upp till 100mm (min. 600 mm)
- > gäller för alla kantbehandlingar: bänkskivan är som standard helt förtjockad .
- > (Standard) dimensionstolerans 3 mm (längd, djup, höjd)
- > beställ alla bänkskivor samtidigt på grund av färg- och strukturskillnader mellan batcherna (skillnaderna kommer att hållas till ett minimum, men vissa skillnader - särskilt med väggspaneler - är oundviklig!); vid senare mätning, ge oss plus-minus storlekar och informera oss baserat på "reservation". Vid efter- eller omleveranser är färgskillnader mellan delarna oundvikliga och ingen anledning till återvinning. Reservat material (för väggskivor) ska "beställas" inom en månad efter leverans av bänkskivan (långsiktigt möjligt i samråd).
- > Beräkna alltid kant-/bearbetningar separat.
- > om bänkskivan ska användas som ett bord eller om bordsben monteras för att stödja skivan, ange detta på beställningen på grund av den nödvändiga underlimmade konstruktionen.
- > minsta avstånd mellan fram- och baksidan och uttagen är minst 50 mm; avståndet mellan två uttag och mellan uttaget och skarven är 60 mm
- > Följande gäller för alla sidor: Lämna minst 2 mm överhäng mellan bänkskivan och stödsidan
- > Avstånd mellan skåp och vägg ska vara min. 2 mm (materialet kan eventuellt expandera)
- > Bänkskivans del kan förstärkas från en kanthöjd på 30 mm (VF03), vilket minimerar nedhängningen (upp till 3 mm nedhängning faller inom toleransen) och den är genast snyggt avslutad på undersidan. På köksritningen ska det framgå vilken del som är fritt hängande och var stödet från köket slutar. Varje situation är unik, men tänk på som en allmän regel att för varje fritt hängande del måste minst en dubbelt så stor del extra förstärkning placeras på köket (genomsnittlig beräkningsfaktor är 1,7). Om konstruktionen visar större spännvidder, en fördjupning planeras i närheten av den fritt hängande delen eller om någon annan konstruktionsfråga uppkommer, kontakta kontorspersonalen. Om en lösning med ramar väljs, kommer denna standard att synas i botten.

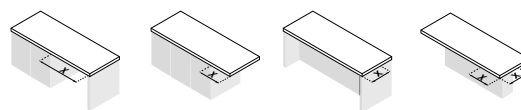

material-tjocklek (mm)	x = max. (mm):	x = max. (mm):	x = max. (mm):	x = max. (mm):
30 mm	800	200	200	200
40 mm	1200	350	350	300
60 mm	1500	400	350	300
80 mm	1800	450	350	300
100 mm	1800	450	350	300

OBS! för 14 mm (ALF, V014) och 20 mm (VF02, RR02, VP02) bänkskivor måste alltid ha fullt stöd

- > För att förhindra att en förtjockad köksbänk böjs upp till 20 mm (ALF, V014, VF02, RR02 och VP02) krävs ytterligare stöd. För stora skåp på 800 mm eller mer rekommenderar vi att du använder vår stödsats.
- > planmonterade hållar med ett inbyggnadsdjup på ≥ 5 mm och/eller en vikt på ≥ 20 kg måste ha extra stöd från skåpet för att (helt) kunna installeras korrekt. Använd vår stödsats för detta.

Denna separata stödsats kan beställas under artikelnummer DIV-StEUN-GR.

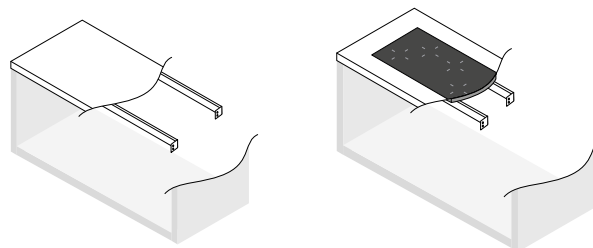

Nedan visas hur du beräknar och utarbetar en "gaffel"-fog:

Typ A

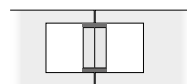

Typ B

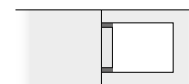

2x urtag för VORK-A 1x hällens urtag* + koppling (max. 20 x 450 mm) + skarv

Vi rekommenderar typ A på grund av risken för skada under transport/montering, när du monterar själv, se till att det finns tillräckligt med stöd vid skarven.

* Med ett minsta djup på bänkskivan på 600 mm kan utskärningen för håll med typ B vara max. 780 x 490 mm. Större utskärningar justeras automatiskt till typ A.

- > när konstruktionen är för svag för transport förbehåller sig Dekker rätten att lämna en del av uttaget på plats, som sedan måste sågas bort vid monteringen
- > Ordern ska innehålla: färg, mått, urtag (inklusive typ av diskho och/eller håll), framkantsmått vid urtag, skåpdjup vid högskåp, typ av kantbearbetning och där denna kantbearbetning skall vara och helst en ritning av köket
- > Skicka alltid en ritning och en förklaring från ditt orderprogram. Om du skickar båda, kommer vi att jobba enligt ritningen. Kontrollera alltid din orderbekräftelse, eftersom den är bindande!
- > Vi behöver din ritning minst 5 veckor innan önskad leverans.

Skicka alltid en ritning och en förklaring från ditt orderprogram. Om du skickar båda, kommer vi att jobba enligt ritningen. Kontrollera alltid din orderbekräftelse, eftersom den är bindande!

Ändringar och avbeställningar

- > Indikeras i orderbekräftelsen.

Det är inte möjligt att ändra eller avbeställa bänkskivor med färger och diskbänkar som inte ingår i standardkollektionen (de kommer att beställas speciellt för dig)

Leverans

- > Leveranstid är 4-5 veckor (ta hänsyn till den tid som krävs för mätning, leverans och installation! max 2 veckor innan leverans "ringa upp" på grund av risk för skador på lagret och högre chans för förekomst av material fr.o.m. samma parti för eventuella tilläggsbeställningar), längre under semesterperioden
- > bänkskivor, väggpålar, socklar är standardförpackade i träpallar
- > diskho levereras separat
- > monteringsanvisningar och underhållsråd finns i broschyren. Garantivillkoren finns på vår hemsida.
- > restmaterial från utskärningar kommer aldrig att levereras
- > Vid leverans av bänkskivorna, se till att goda lyftförhållanden och förvaringsutrymme finns.
- > Vid leverans till beställningsadress, så sker detta till tomtgräns.

- > Vi behöver din order ca 5 veckor innan önskad leverans.

Kontrollera din leverans noga. Godset måste besiktigas och prickas av. Synliga skador måste noteras på fraktsedeln. Skadeanmälan skall ske omgående, dock senast inom 7 dagar efter mottagandet. För anmälan efter som inkommer senare lämnas ingen ersättning.

Mätning och installation

- > Se kapitlet "service".

Underhåll

Dagligt underhåll

Torka av bänkskivan dagligen med en disktrasa och tex ett mildt diskmedel. Skölj alltid noggrant med ljummet vatten och torka bänkskivan med en ren, torr handduk eller kökspapper. Detta absorberar rester av smuts och tvål- och vattenrester.

För optimalt resultat väljer du Evora Care Kit. Evora Daily Cleaner är till för dagligt underhåll. Spraya Daily Cleaner på bänkskivan och låt det dra in i 2-3 minuter. Torka av med en fuktig trasa och torka av bänkskivan med en ren, torr kökshandduk eller hushållspapper.

Periodiskt underhåll

För att enkelt avlägsna envis smuts och spår av användning för att ta bort det, kan du också använda Evora Intensive Cleaner använd ett speciellt rengöringsmedel för bänkskivor av sten. Applicera Intensive Cleaner utspädd eller utspädd 1:5 med en repfri melaminsvamp. 5-10 låt det dra in i några minuter och torka av det med en fuktig och torka bänkskivan med en ren och torr trasa kökshandduk eller hushållspapper. Skölj alltid väl med ljummet vatten och torka din bänkskiva med en ren, torr kökshandduk eller hushållspapper.

Ta bort specifika fläckar

Fett, kaffe/te eller rött vin (blank eller brun fläck)

Låt Evora Cleaner eller ett rent tvålsvamp med något rengöringsmedel verka en stund tills smutsen börjar reagera. Behandla sedan med en melaminsvamp. Fukta den något och pressa sedan ut den för att få tillräcklig friktion. Skölj alltid noggrant med ljummet vatten och torka bänkskivan med en ren och torr disktrasa eller hushållspapper.

På en Lux (polerad) yta kan dessa fläckar vara mer envisa. När fläcken inte kan tas bort med rengöringsmedlet eller tvålvatten, använd det utspädda blekmedel och fortsätt stegen som nämnts ovan.

Tråkiga fläckar (svåra vita el. bruna)

Låt intensivrengöringsmedlet dra in en stund. Behandla sedan med en melaminsvamp. Gör den lätt fuktig och pressa sedan ihop den för att få tillräcklig friktion. Skölj alltid väl med ljummet vatten och torka bänkskivan med en ren, torr kökshandduk eller kökspapper. För envisa kalkavlagringar kan man använda en sanitetsrengöringsmedlet (www.dekkerzevenhuizen.nl/shop). Granit kan också rengöras med ättika. Låt den inte dra in för länge. Se till att rengöringsättikan inte kommer i kontakt med marmor eller hårdsten.

Bläck, färg eller nikotin

Ta bort de absorberade fläckarna av bläck, färg, nikotin eller tuschpenna först med Intensive Cleaner utspädd. Låt detta dra i 5 minuter.

Behandla sedan med en melaminsvamp. Gör detta lätt fuktigt och tryck sedan ihop det för tillräcklig friktion. Om detta inte ger tillräckligt resultat kan du även använda bensen eller terpentin. Skölj alltid väl med ljummet vatten och torka din bänkskiva med en ren, torr kökshandduk eller hushållspapper.

Ta bort envisa fläckar

(använd inte på Luxury (L) ytor)

Använd en slipsvamp och ett flytande slipmedel. Fukta svampen så att slipmedlet är tillräckligt utspädd och en polerad yta inte kan skadas. Behandla alltid en större yta, eftersom intensiv användning på en liten yta kan leda till en skillnad i glans. Skölj alltid noggrant med ljummet vatten och torka din bänkskiva med en ren, torr kökshandduk eller hushållspapper. Har fläckarna, ringarna eller reporna minskat men ännu inte helt försvunnit? Upprepa sedan denna process. Denna behandling är inte för det dagliga underhållet av din bänkskiva!

OBS! Använd ALDRIG hårda slipmedel som stålull, sandpapper eller diamanter. De kan permanent skada bänkskivans yta!

Tips

- > Låt aldrig vätskor torka. Lämna inte fetter eller livsmedel på skivan under onödigt lång tid.
- > Använd aldrig aggressiva rengöringsmedel tex. färgavlägsning, borst/metall, ugnstvättmedel, klor, avloppsrensare el. andra kemiska ämnen

Mer information!

Vill du veta mer om rengöring besök www.dekkernordic.se

Evora Care Kit

artikelnummer: 290132

Ett rengöringsmedel för periodisk underhåll. Tar lätt bort smuts och tecken på användning av Evora bänkskiva.



Evora Care kit består av en daglig rengöringsmedel (500 ml) och en intensiv rengöringsmedel (250 ml) www.dekkerzevenhuizen.com/shop

Easy			Order nr.	exkl moms	inkl moms
	Bänkskivor upp till	300 mm djup	per m ¹ CER-0-030	1.925	2.406
	Bänkskivor upp till	600 mm djup	per m ¹ CER-0-060	3.069	3.836
	Bänkskivor upp till	650 mm djup	per m ¹ CER-0-065	3.322	4.153
	Bänkskivor upp till	700 mm djup	per m ¹ CER-0-070	3.971	4.964
	Bänkskivor upp till	800 mm djup	per m ¹ CER-0-080	4.532	5.665
	Bänkskivor upp till	900 mm djup	per m ¹ CER-0-090	5.192	6.490
	Bänkskivor upp till	1000 mm djup	per m ¹ CER-0-100	5.786	7.233
	Bänkskivor upp till	1100 mm djup	per m ¹ CER-0-110	6.325	7.906
	Bänkskivor upp till	1200 mm djup	per m ¹ CER-0-120	6.985	8.731
	Bänkskivor upp till	1350 mm djup	per m ¹ CER-0-135	7.568	9.460
Bänkskivor upp till	1500 mm djup	per m ¹ CER-0-150	8.426	10.533	

keramik (helt underlimmad) utan kantbearbetning

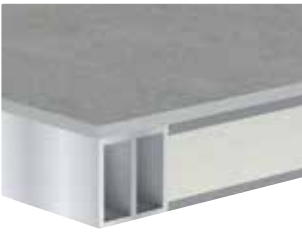

Klassisk					
	Bänkskivor upp till	300 mm djup	per m ¹ CER-1-030	2.156	2.695
	Bänkskivor upp till	600 mm djup	per m ¹ CER-1-060	3.938	4.923
	Bänkskivor upp till	650 mm djup	per m ¹ CER-1-065	4.202	5.253
	Bänkskivor upp till	700 mm djup	per m ¹ CER-1-070	4.818	6.023
	Bänkskivor upp till	800 mm djup	per m ¹ CER-1-080	5.478	6.848
	Bänkskivor upp till	900 mm djup	per m ¹ CER-1-090	6.138	7.673
	Bänkskivor upp till	1000 mm djup	per m ¹ CER-1-100	6.809	8.511
	Bänkskivor upp till	1100 mm djup	per m ¹ CER-1-110	7.469	9.336
	Bänkskivor upp till	1200 mm djup	per m ¹ CER-1-120	8.140	10.175
	Bänkskivor upp till	1350 mm djup	per m ¹ CER-1-135	8.888	11.110
Bänkskivor upp till	1500 mm djup	per m ¹ CER-1-150	9.460	11.825	

keramik (helt underlimmad) utan kantbearbetning









8

Premium					
	Bänkskivor upp till	300 mm djup	per m ¹ CER-2-030	2.541	3.176
	Bänkskivor upp till	600 mm djup	per m ¹ CER-2-060	5.005	6.256
	Bänkskivor upp till	650 mm djup	per m ¹ CER-2-065	5.302	6.628
	Bänkskivor upp till	700 mm djup	per m ¹ CER-2-070	5.786	7.233
	Bänkskivor upp till	800 mm djup	per m ¹ CER-2-080	6.611	8.264
	Bänkskivor upp till	900 mm djup	per m ¹ CER-2-090	7.337	9.171
	Bänkskivor upp till	1000 mm djup	per m ¹ CER-2-100	8.140	10.175
	Bänkskivor upp till	1100 mm djup	per m ¹ CER-2-110	8.492	10.615
	Bänkskivor upp till	1200 mm djup	per m ¹ CER-2-120	9.042	11.303
	Bänkskivor upp till	1350 mm djup	per m ¹ CER-2-135	9.702	12.128
Bänkskivor upp till	1500 mm djup	per m ¹ CER-2-150	10.670	13.338	

keramik (helt underlimmad) utan kantbearbetning



Hörnlösningar					
Hörnlösning 1	(vinkellösning)		styck CER-HV1	605	756
Hörnlösning 2	(diagonallösning)		styck CER-HV2	1.408	1.760
Hörnlösning 3	(vinklad sektion med geringsled)		styck CER-x-HV3-105	9.647	12.059
Hörnlösning 3a	(snedställd hörndel med vinklad koppling)		styck CER-x-HV3A-105	9.647	12.059
Hörnlösning 4	(helvinkelsektion med geringsled)		styck CER-x-HV4-105	11.374	14.218
Hörnlösning 4a	(helvinkelsektion med geringsled)		styck CER-x-HV4A-105	11.374	14.218

* ersätt "x" med ordernummer (0, 1, eller 2)

Aluminiumkant

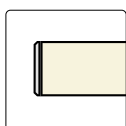

ALF



per m¹

CER-ALF

1.815

2.269

14 mm aluminiumkant

Finns i färgerna Stainless Steel, Gun Metal, Koppar och Gold.
Ange tydligt önskad färg på beställningen.



Rostfritt stål



Gun Metal



Koppar



Guld

Geringskant med fasett

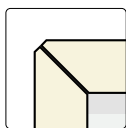

14 till 100 mm geringskant med fas

V014



per m¹

CER-V014

1.815

2.269

VF02



per m¹

CER-VF02

1.815

2.269

VF03



per m¹

CER-VF03

1.430

1.788

VF04



per m¹

CER-VF04

1.430

1.788

VF06



per m¹

CER-VF06

1.815

2.269

VF08



per m¹

CER-VF08

2.222

2.778

VF10



per m¹

CER-VF10

2.574

3.218

Rundad kant

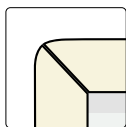

20 till 100 mm rundad kant med fasett

RR02



per m¹

CER-RR02

2.200

2.750

RR03



per m¹

CER-RR03

1.815

2.269

RR04



per m¹

CER-RR04

1.815

2.269

RR06



per m¹

CER-RR06

2.200

2.750

RR08



per m¹

CER-RR08

2.607

3.259

RR10



per m¹

CER-RR10

2.959

3.699

Observera: Med RR-kantlister blir en större del av kärnans färg synlig.
Mönstret på bänkskivan är inte genomgående.

Mitrekant med fasettfärgad Joca

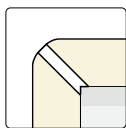

20 till 100 mm geringskant med färg i fas

VP02



per m¹

CER-VP02

2.970

3.713

VP03



per m¹

CER-VP03

2.321

2.901

VP04



per m¹

CER-VP04

2.585

3.231

VP06



per m¹

CER-VP06

2.970

3.713

VP08



per m¹

CER-VP08

3.377

4.221

VP10



per m¹

CER-VP10

3.729

4.661

Finns tillgänglig i Rostfritt, Gun Metal, Koppar och Guld.
Ange tydligt önskad färg på beställningen.



Rostfritt stål



Gun Metal



Koppar



Guld

Andra kantbearbetning på begäran. För höga skåpsfinishar ska du alltid beställa/beräkna hela sidan.

Urtag		Order nr.	exkl moms	inkl moms
Urtag för ovanpåliggande håll upp till 600 mm		styck CER-KOOK-OP1	1.694	2.118
Urtag ovanpåliggande håll över 600 mm		styck CER-KOOK-OP2	2.211	2.764
Urtag för integrerad håll (skicka en teknisk ritning)		styck CER-UIT-KOOK-I	4.257	5.321
Urtag för en "gaffel"-skarv typ A (beräkna detta pris två gånger), max. 20 x 450 mm		styck CER-KOOK-OP	1.106	1.382
Utskärning med integrerad eluttag / kontrollpanel Selsiuz / Gessi / Osiris (max. 200 x 200 mm)		styck CO-UITVKKL	2.244	2.805
Uttag integrerad diskbank max. 450 x 450 mm		styck CER-UITVK	2.893	3.616
Uttag integrerad diskbank max. 450 x 450 mm		styck CER-UITVKGR	3.828	4.785
Urtag för undermonterad diskho max. 450 x 450 mm		styck CER-ONDVK	5.027	6.284
Urtag för undermonterad diskho större än 450 x 450 mm		styck CER-ONDVKGR	6.281	7.851
Observera: Fördjupningar i underbyggnaden innebär en större risk för spånskador				
Tillägg för diskhoar utanför sortimentet (..... = utskärning av artikelnummer)		styckB	1.100	1.375
Hål för blandare (ange diametern)		styck CER-KRG	462	578
Hål för blandare i diskho (ange diametern)		styck KRG035	270	337
Urtag för utanpåliggande powerport/uttag (Ø 70-120 mm)		styck CER-KPL-ROND	1.353	1.691

AMWD ytterligare bearbetning

Sned kant utan kantbearbetning.		styck CER-S	869	1.086
Rundat hörn upp till en radie av 300 mm, utan kantbearbetning		styck CER-R30	1.980	2.475
Rundat hörn från en radie av 300 mm, utan kantbearbetning		styck CER-R31	3.641	4.551
Dubbelt urtag (två sidor), utan kantbearbetning		styck CER-KOL-A	990	1.238
Trippelutskärning (tre sidor), utan kantbehandling		styck CER-KOL3-A	1.287	1.609
Extra förstärkning (i samband med frihängande delar) från VF03.		per m ² CER-ONDZ-VERST	3.982	4.978
Cascade A (1000 mm längd)		styck CER-CASCADE	16.181	20.226
Cascade B (1500 mm längd)		styck CER-CASCADE2	17.974	22.468
Avrinningsrännor A (4 st. 400 mm)		styck CER-AFD4-400	3.718	4.648
Avrinningsrännor A (4 st. 500 mm)		styck CER-AFD4-500	4.917	6.146
Beräkna alltid kantbehandling och maskinbearbetning separat!				

Underhållsats



Evora Care Kit

styck 290132

300

375

Evora Care Kit är ett rengöringsmedel för periodiskt underhåll. Tar enkelt bort smuts och tecken på användning från Evora-bänkskivan.



Enkelt 6 mm tjock (utan kantlist)			Order nr.	exkl moms	inkl moms
Väggspaneler upp till	50 mm hög	(max. storlek är 2000 mm)	per m ² CERNAW-0-005	396	495
Väggspaneler upp till	100 mm hög	(max. storlek är 2400 mm)	per m ² CERNAW-0-010	583	729
Väggspaneler upp till	200 mm hög	(max. storlek är 2800 mm)	per m ² CERNAW-0-020	1.144	1.430
Väggspaneler upp till	300 mm hög		per m ² CERNAW-0-030	1.925	2.406
Väggspaneler upp till	400 mm hög		per m ² CERNAW-0-040	2.277	2.846
Väggspaneler upp till	500 mm hög		per m ² CERNAW-0-050	2.695	3.369
Väggspaneler upp till	600 mm hög		per m ² CERNAW-0-060	3.069	3.836
Väggspaneler upp till	700 mm hög		per m ² CERNAW-0-070	3.971	4.964
Väggspaneler upp till	800 mm hög		per m ² CERNAW-0-080	4.532	5.665
Väggspaneler upp till	900 mm hög		per m ² CERNAW-0-090	5.192	6.490
Väggspaneler upp till	1000 mm hög		per m ² CERNAW-0-100	5.786	7.233
Väggspaneler upp till	1100 mm hög		per m ² CERNAW-0-110	6.325	7.906
Väggspaneler upp till	1200 mm hög		per m ² CERNAW-0-120	6.985	8.731
Väggspaneler upp till	1350 mm hög		per m ² CERNAW-0-135	7.568	9.460
Väggspaneler upp till	1500 mm höjd		per m ² CERNAW-0-150	8.426	10.533

Smart 6 mm tjock (utan kantbearbetning)					
Väggspaneler upp till	50 mm hög	(max. storlek är 2000 mm)	per m ² CERNAW-1-005	462	578
Väggspaneler upp till	100 mm hög	(max. storlek är 2400 mm)	per m ² CERNAW-1-010	660	825
Väggspaneler upp till	200 mm hög	(max. storlek är 2800 mm)	per m ² CERNAW-1-020	1.342	1.678
Väggspaneler upp till	300 mm hög		per m ² CERNAW-1-030	2.156	2.695
Väggspaneler upp till	400 mm hög		per m ² CERNAW-1-040	2.662	3.328
Väggspaneler upp till	500 mm hög		per m ² CERNAW-1-050	3.256	4.070
Väggspaneler upp till	600 mm hög		per m ² CERNAW-1-060	3.938	4.923
Väggspaneler upp till	700 mm hög		per m ² CERNAW-1-070	4.818	6.023
Väggspaneler upp till	800 mm hög		per m ² CERNAW-1-080	5.478	6.848
Väggspaneler upp till	900 mm hög		per m ² CERNAW-1-090	6.138	7.673
Väggspaneler upp till	1000 mm hög		per m ² CERNAW-1-100	6.809	8.511
Väggspaneler upp till	1100 mm hög		per m ² CERNAW-1-110	7.469	9.336
Väggspaneler upp till	1200 mm hög		per m ² CERNAW-1-120	8.140	10.175
Väggspaneler upp till	1350 mm hög		per m ² CERNAW-1-135	8.888	11.110
Väggspaneler upp till	1500 mm höjd		per m ² CERNAW-1-150	9.460	11.825

Klassisk 6 mm tjock (utan kantbearbetning)					
Väggspaneler upp till	50 mm hög	(max. storlek är 2000 mm)	per m ² CERNAW-2-005	550	688
Väggspaneler upp till	100 mm hög	(max. storlek är 2400 mm)	per m ² CERNAW-2-010	803	1.004
Väggspaneler upp till	200 mm hög	(max. storlek är 2800 mm)	per m ² CERNAW-2-020	1.628	2.035
Väggspaneler upp till	300 mm hög		per m ² CERNAW-2-030	2.541	3.176
Väggspaneler upp till	400 mm hög		per m ² CERNAW-2-040	3.267	4.084
Väggspaneler upp till	500 mm hög		per m ² CERNAW-2-050	4.048	5.060
Väggspaneler upp till	600 mm hög		per m ² CERNAW-2-060	5.005	6.256
Väggspaneler upp till	700 mm hög		per m ² CERNAW-2-070	5.786	7.233
Väggspaneler upp till	800 mm hög		per m ² CERNAW-2-080	6.611	8.264
Väggspaneler upp till	900 mm hög		per m ² CERNAW-2-090	7.337	9.171
Väggspaneler upp till	1000 mm hög		per m ² CERNAW-2-100	8.140	10.175
Väggspaneler upp till	1100 mm hög		per m ² CERNAW-2-110	8.492	10.615
Väggspaneler upp till	1200 mm hög		per m ² CERNAW-2-120	9.042	11.303
Väggspaneler upp till	1350 mm hög		per m ² CERNAW-2-135	9.702	12.128
Väggspaneler upp till	1500 mm höjd		per m ² CERNAW-2-150	10.670	13.338

Kantprofiler			Order nr.	exkl moms	inkl moms
Polering synlig sida - enkelfasad (1F)		per m ¹	CERNAW-1F	440	550
Förtjocka till 14 mm (VF014)		per m ¹	CERNAW-V014	1.815	2.269
Gerad kant 45 grader		per m ¹	CERNAW-I22	836	1.045

Utskärningar					
Håltagning för vägguttag (diam. 70 mm)		styck	CERNAW-KRG070	682	853
Andra urtag (mindre än 490 x 450 mm)		styck	CERNAW-KOOK-OP	1.106	1.382

AMWD ytterligare bearbetning					
Sned kant utan kantbearbetning.		styck	CERNAW-S	869	1.086
Rundat hörn upp till en radie av 300 mm, utan kantbearbetning		styck	CERNAW-R30	1.980	2.475
Rundat hörn från en radie av 300 mm, utan kantbearbetning		styck	CERNAW-R31	3.641	4.551
Dubbelt urtag (två sidor), utan kantbearbetning		styck	CERNAW-KOL-A	990	1.238
Trippelutskärning (tre sidor), utan kantbearbetning		styck	CERNAW-KOL3-A	1.287	1.609

Stödsida typ A halv fristående						
	Stödsidor upp till	300 mm djup	per m ¹	CERSTOL-A-030	7.370	9.213
	Stödsidor upp till	650 mm djup	per m ¹	CERSTOL-A-065	10.241	12.801
	Stödsidor upp till	900 mm djup	per m ¹	CERSTOL-A-090	12.287	15.359
	Stödsidor upp till	1200 mm djup	per m ¹	CERSTOL-A-120	14.267	17.834
	Stödsidor upp till	1500 mm djup	per m ¹	CERSTOL-A-150	17.798	22.248
Stödsidans bredd, 30 till 100 mm						

Stödsida typ B fristående						
	Stödsidor upp till	300 mm djup	per m ¹	CERSTOL-B-030	9.889	12.361
	Stödsidor upp till	650 mm djup	per m ¹	CERSTOL-B-065	12.771	15.964
	Stödsidor upp till	900 mm djup	per m ¹	CERSTOL-B-090	16.775	20.969
	Stödsidor upp till	1200 mm djup	per m ¹	CERSTOL-B-120	21.208	26.510
	Stödsidor upp till	1500 mm djup	per m ¹	CERSTOL-B-150	24.871	31.089
Stödsidans bredd, 30 till 100 mm						

- > Fram- och baksidan är standardbehandlade. Så stödsidorna kan användas i kombination med underskåp - både fristående eller mot väggen.
- > De synliga delarna på skåpsidan, t.ex. vid sockeln och dörren, är i Fenix. avslut i ceramic.
- > De icke synliga delarna av typ A på skåpsidan är tillverkade i trä, så att stödsidan enkelt kan monteras med skruvar i skåpet.
- > Typ A är på baksidan färdigställd med 140 mm omvandlad.
- > Toleranserna i mätningen mellan bänkskivan, skåpet och stödsidan är mycket viktigt. För att förhindra problem tillverkar vi med 2 mm överhäng per synlig sida av bänkskivan i förhållande till stödsidan (detta sker automatiskt).
- > För att säkerställa en bra skarvförbindelse mellan bänkskivan och stödsidan rekommenderar vi att du anger på vilken sida stödsidan skall installeras.
- > Stödsidor som fungerar som stöd för bord utan underskåp finns på förfrågan.
- > Beräkna detta per del: avrunda till närmaste 100 mm (ovan), minst 600 mm.

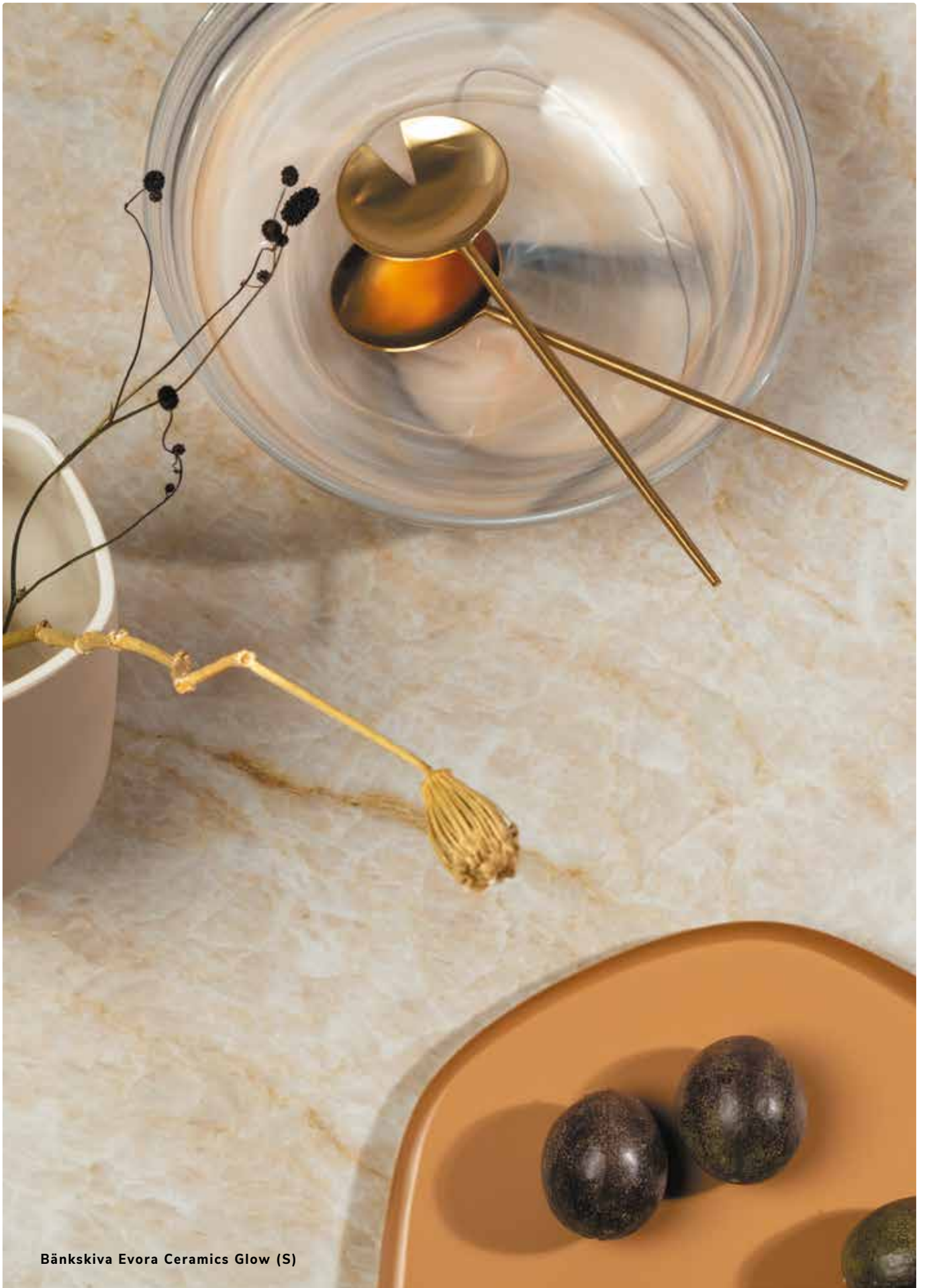

Bänkskiva Evora Ceramics Glow (S)

Fördelar



Stöttålig



Innovativ design



Naturligt utseende



Vattentålig

Ikoner



Prisgrupp som denna artikel tillhör. Vissa artiklar har en annan rabatt, detta nämns separat.



Maxlängd



Maxdjup



Fläckkänslig yta



Nyhet färg i kollektionen



KVARTSKOMPOSIT

Innehåll



















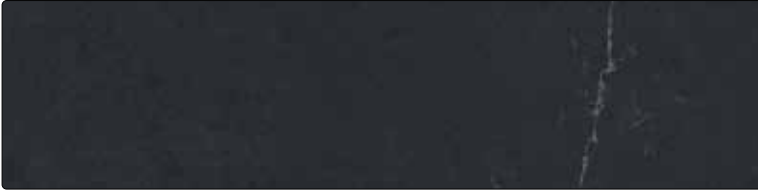

- 9.5 Färgöversikt
- 9.20 Produktinformation
- 9.22 Kärnmaterial och kantprofiler
- 9.23 Extra arbeten
- 9.24 Vaskar
- 9.25 Övrig service
- 9.26 Leveranser

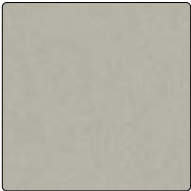

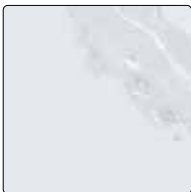
Eternal Noir

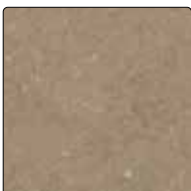
	Färgprov	Hel skiva
<p>Färg: Arcilla Red S Tjocklek: 12, 20, 30 mm Yta: Polerad, Suede Max. mått: 3200 1500 Egenskaper: </p>		
<p>Färg: Arden Blue P S V Tjocklek: 12, 20, 30 mm Yta: Polerad, Suede, Volcano Max. mått: 3200 1500 Egenskaper: </p>		
<p>Färg: Ariel P S Tjocklek: 12, 20, 30 mm Yta: Polerad, Suede Max. mått: 3200 1500 Egenskaper: </p>		
<p>Färg: Blanco Maple 14 P S Tjocklek: 12, 20, 30 mm Yta: Polerad, Suede Max. mått: 3200 1500 Egenskaper: </p>		
<p>Färg: Blanco Norte 14 P S Tjocklek: 12, 20, 30 mm Yta: Polerad, Suede Max. mått: 3200 1500 Egenskaper: </p>		
<p>Färg: Blanco Stellar 13 P S Tjocklek: 12, 20, 30 mm Yta: Polerad, Suede Max. mått: 3200 1500 Egenskaper: </p>		
<p>Färg: Blanco Zeus P S Tjocklek: 12, 20, 30 mm Yta: Polerad, Suede Max. mått: 3200 1500 Egenskaper: </p>		
<p>Färg: Cala Blue S Tjocklek: 12, 20, 30 mm Yta: Suede Max. mått: 3000 1350 Egenskaper: </p>		

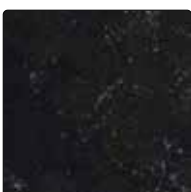
Även om bilderna i det här kapitlet ger dig ett bra intryck av våra färger kan det finnas vissa skillnader i verkligheten. Därför rekommenderar vi att du alltid konsulterar dina prover.

	Färgprov	Hel skiva
<p>Färg: Calypso P S</p> <p>Tjocklek: 12, 20, 30 mm</p> <p>Yta: Polerad, Suede</p> <p>Max. mått: 3200 1500</p> <p>Egenskaper: </p>		
<p>Färg: Camden S</p> <p>Tjocklek: 12, 20, 30 mm</p> <p>Yta: Suede</p> <p>Max. mått: 3200 1500</p> <p>Egenskaper: </p>		
<p>Färg: Cemento Spa P S V</p> <p>Tjocklek: 12, 20, 30 mm</p> <p>Yta: Polerad, Suede, Volcano</p> <p>Max. mått: 3000 1350</p> <p>Egenskaper: </p>		
<p>Färg: Charcoal Soapstone P S</p> <p>Tjocklek: 12, 20, 30 mm</p> <p>Yta: Polerad, Suede</p> <p>Max. mått: 3200 1500</p> <p>Egenskaper: </p>		
<p>Färg: Cinzel Grey S</p> <p>Tjocklek: 12, 20, 30 mm</p> <p>Yta: Polerad, Suede</p> <p>Max. mått: 3000 1350</p> <p>Egenskaper: </p>		
<p>Färg: Classic Calacatta P S</p> <p>Tjocklek: 12, 20, 30 mm</p> <p>Yta: Polerad, Suede</p> <p>Max. mått: 3200 1500</p> <p>Egenskaper: </p>		
<p>Färg: Coral Clay P S</p> <p>Tjocklek: 12, 20, 30 mm</p> <p>Yta: Polerad, Suede</p> <p>Max. mått: 3200 1500</p> <p>Egenskaper: </p>		
<p>Färg: Corktown S</p> <p>Tjocklek: 12, 20, 30 mm</p> <p>Yta: Suede</p> <p>Max. mått: 3200 1500</p> <p>Egenskaper: </p>		

Även om bilderna i det här kapitlet ger dig ett bra intryck av våra färger kan det finnas vissa skillnader i verkligheten. Därför rekommenderar vi att du alltid konsulterar dina prover.

	Färgprov	Hel skiva
<p>Färg: Desert Silver P S</p> <p>Tjocklek: 12, 20, 30 mm</p> <p>Yta: Polerad, Suede</p> <p>Max. mått: 3200 1500</p> <p>Egenskaper: </p>		
<p>Färg: Eternal Calacatta Gold P S</p> <p>Tjocklek: 12, 20, 30 mm</p> <p>Yta: Polerad, Suede</p> <p>Max. mått: 3200 1500</p> <p>Egenskaper: </p>		
<p>Färg: Eternal Marquina P S</p> <p>Tjocklek: 12, 20, 30 mm</p> <p>Yta: Polerad, Suede</p> <p>Max. mått: 3200 1500</p> <p>Egenskaper: </p>		
<p>Färg: Eternal Noir P S</p> <p>Tjocklek: 12, 20, 30 mm</p> <p>Yta: Polerad, Suede</p> <p>Max. mått: 3200 1500</p> <p>Egenskaper: </p>		
<p>Färg: Eternal Serena P S</p> <p>Tjocklek: 12, 20, 30 mm</p> <p>Yta: Polerad, Suede</p> <p>Max. mått: 3200 1500</p> <p>Egenskaper: </p>		
<p>Färg: Eternal Statuario P S</p> <p>Tjocklek: 12, 20, 30 mm</p> <p>Yta: Polerad, Suede</p> <p>Max. mått: 3200 1500</p> <p>Egenskaper: </p>		
<p>Färg: Ethereal Dusk P S</p> <p>Tjocklek: 12, 20, 30 mm</p> <p>Yta: Polerad, Suede</p> <p>Max. mått: 3200 1500</p> <p>Egenskaper: </p>		
<p>Färg: Ethereal Glow P S</p> <p>Tjocklek: 12, 20, 30 mm</p> <p>Yta: Polerad, Suede</p> <p>Max. mått: 3200 1500</p> <p>Egenskaper: </p>		











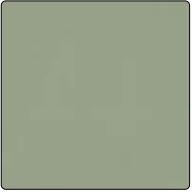
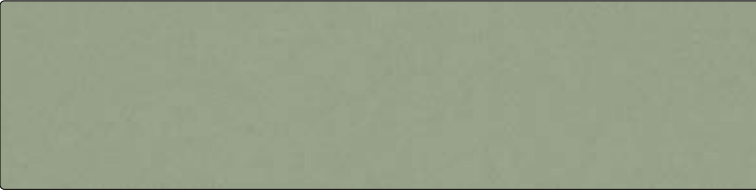

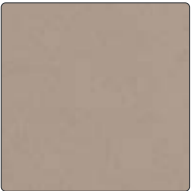





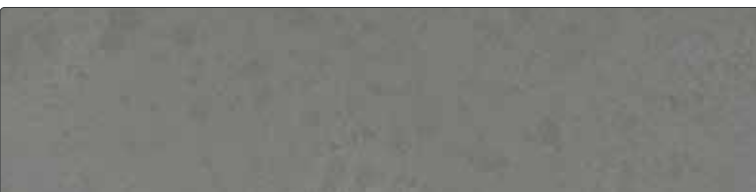

Även om bilderna i det här kapitlet ger dig ett bra intryck av våra färger kan det finnas vissa skillnader i verkligheten. Därför rekommenderar vi att du alltid konsulterar dina prover.

	Färgprov	Hel skiva
<p>Färg: Ethereal Haze </p> <p>Tjocklek: 12, 20, 30 mm</p> <p>Yta: Polerad, Suede</p> <p>Max. mått: </p> <p>Egenskaper: </p>		
<p>Färg: Ethereal Noctis </p> <p>Tjocklek: 12, 20, 30 mm</p> <p>Yta: Polerad, Suede</p> <p>Max. mått: </p> <p>Egenskaper: </p>		
<p>Färg: Faro White </p> <p>Tjocklek: 12, 20, 30 mm</p> <p>Yta: Suede</p> <p>Max. mått: </p> <p>Egenskaper: </p>		
<p>Färg: Gris Expo </p> <p>Tjocklek: 12, 20, 30 mm</p> <p>Yta: Polerad, Suede</p> <p>Max. mått: </p> <p>Egenskaper: </p>		
<p>Färg: Iconic White </p> <p>Tjocklek: 12, 20, 30 mm</p> <p>Yta: Polerad, Suede</p> <p>Max. mått: </p> <p>Egenskaper: </p>		
<p>Färg: Kensho </p> <p>Tjocklek: 12, 20, 30 mm</p> <p>Yta: Polerad, Suede</p> <p>Volcano</p> <p>Max. mått: </p> <p>Egenskaper: </p>		
<p>Färg: Lagoon </p> <p>Tjocklek: 12, 20, 30 mm</p> <p>Yta: Polerad, Suede</p> <p>Max. mått: </p> <p>Egenskaper: </p>		
<p>Färg: Marengo </p> <p>Tjocklek: 12, 20, 30 mm</p> <p>Yta: Polerad, Suede</p> <p>Max. mått: </p> <p>Egenskaper: </p>		

Även om bilderna i det här kapitlet ger dig ett bra intryck av våra färger kan det finnas vissa skillnader i verkligheten. Därför rekommenderar vi att du alltid konsulterar dina prover.

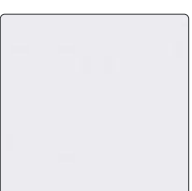
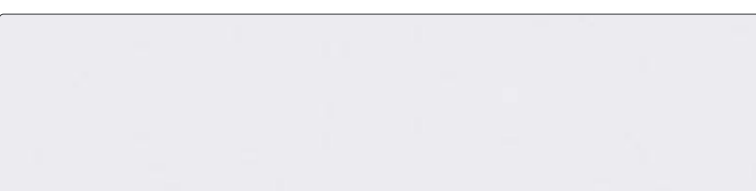
	Färgprov	Hel skiva
<p>Färg: Miami Vena P S Tjocklek: 12, 20, 30 mm Yta: Polerad, Suede Max. mått: 3200 x 1500 Egenskaper: </p>		
<p>Färg: Miami White 17 P S Tjocklek: 12, 20, 30 mm Yta: Polerad, Suede Max. mått: 3200 x 1500 Egenskaper: </p>		
<p>Färg: Negro Stellar P S Tjocklek: 12, 20, 30 mm Yta: Polerad, Suede Max. mått: 3200 x 1500 Egenskaper: </p>		
<p>Färg: Negro Tebas 18 P S Tjocklek: 12, 20, 30 mm Yta: Polerad, Suede Max. mått: 3200 x 1500 Egenskaper: </p>		
<p>Färg: Niebla P S Tjocklek: 12, 20, 30 mm Yta: Polerad, Suede Max. mått: 3200 x 1500 Egenskaper: </p>		
<p>Färg: Noka P S Tjocklek: 12, 20 mm Yta: Polerad, Suede Max. mått: 3200 x 1500 Egenskaper: </p>		
<p>Färg: Nolita S Tjocklek: 12, 20, 30 mm Yta: Suede Max. mått: 3200 x 1500 Egenskaper: </p>		
<p>Färg: Poblenou S Tjocklek: 12, 20, 30 mm Yta: Suede Max. mått: 3200 x 1500 Egenskaper: </p>		







































Även om bilderna i det här kapitlet ger dig ett bra intryck av våra färger kan det finnas vissa skillnader i verkligheten. Därför rekommenderar vi att du alltid konsulterar dina prover.

	Färgprov	Hel skiva
<p>Färg: Posedonia Green S</p> <p>Tjocklek: 12, 20, 30 mm</p> <p>Yta: Suede</p> <p>Max. mått: 3000 1350</p> <p>Egenskaper: </p>		
<p>Färg: Rougui P S</p> <p>Tjocklek: 12, 20, 30 mm</p> <p>Yta: Polerad, Suede</p> <p>Max. mått: 3000 1350</p> <p>Egenskaper: </p>		
<p>Färg: Royal Reef P S</p> <p>Tjocklek: 12, 20, 30 mm</p> <p>Yta: Polerad, Suede</p> <p>Max. mått: 3200 1500</p> <p>Egenskaper: </p>		
<p>Färg: Seaport S</p> <p>Tjocklek: 12, 20, 30 mm</p> <p>Yta: Suede</p> <p>Max. mått: 3200 1500</p> <p>Egenskaper: </p>		
<p>Färg: Snowy Ibiza P S</p> <p>Tjocklek: 12, 20, 30 mm</p> <p>Yta: Polerad, Suede</p> <p>Max. mått: 3200 1500</p> <p>Egenskaper: </p>		
<p>Färg: White Arabasque P S</p> <p>Tjocklek: 12, 20, 30 mm</p> <p>Yta: Polerad, Suede</p> <p>Max. mått: 3200 1500</p> <p>Egenskaper: </p>		
<p>Färg: White Storm 14 P S</p> <p>Tjocklek: 12, 20, 30 mm</p> <p>Yta: Polerad, Suede</p> <p>Max. mått: 3200 1500</p> <p>Egenskaper: </p>		
<p>Färg: Yukon P S</p> <p>Tjocklek: 12, 20, 30 mm</p> <p>Yta: Polerad, Suede</p> <p>Max. mått: 3000 1350</p> <p>Egenskaper: </p>		











































Även om bilderna i det här kapitlet ger dig ett bra intryck av våra färger kan det finnas vissa skillnader i verkligheten. Därför rekommenderar vi att du alltid konsulterar dina prover.



Calypso

Färg	Tjocklek	Yta	Max mått	Prisgrupp	Lagervara	Egenskaper
Arcilla Red	12	S	3000 x 1350 mm	6		
Arcilla Red	20	S	3000 x 1350 mm	8		
Arcilla Red	30	S	3200 x 1500 mm	10		
Arden Blue	12	P	3150 x 1350 mm	4		
Arden Blue	20	P	3200 x 1500 mm	5		
Arden Blue	30	P	3200 x 1500 mm	7		
Arden Blue	12	S	3200 x 1500 mm	4		
Arden Blue	20	S	3200 x 1500 mm	6		
Arden Blue	30	S	3200 x 1500 mm	8		
Arden Blue	12	V	3200 x 1500 mm	4		
Arden Blue	20	V	3200 x 1500 mm	6		
Arden Blue	30	V	3200 x 1500 mm	8		
Ariel	12	P	3200 x 1500 mm	5		
Ariel	20	P	3200 x 1500 mm	6		
Ariel	30	P	3200 x 1500 mm	8		
Ariel	12	S	3200 x 1500 mm	5		
Ariel	20	S	3200 x 1500 mm	7		
Ariel	30	S	3200 x 1500 mm	9		
Blanco Maple 14	12	P	3200 x 1500 mm	4		
Blanco Maple 14	20	P	3200 x 1500 mm	6		
Blanco Maple 14	30	P	3200 x 1500 mm	8		
Blanco Maple 14	12	S	3200 x 1500 mm	5		
Blanco Maple 14	20	S	3200 x 1500 mm	7		
Blanco Maple 14	30	S	3200 x 1500 mm	9		
Blanco Norte 14	12	P	3200 x 1500 mm	3		
Blanco Norte 14	20	P	3200 x 1500 mm	4		
Blanco Norte 14	30	P	3200 x 1500 mm	6		
Blanco Norte 14	12	S	3200 x 1500 mm	4		
Blanco Norte 14	20	S	3200 x 1500 mm	5		
Blanco Norte 14	30	S	3200 x 1500 mm	7		
Blanco Stellar 13	12	P	3200 x 1500 mm	5		
Blanco Stellar 13	20	P	3200 x 1500 mm	7		
Blanco Stellar 13	30	P	3200 x 1500 mm	9		
Blanco Stellar 13	12	S	3200 x 1500 mm	6		
Blanco Stellar 13	20	S	3200 x 1500 mm	8		
Blanco Stellar 13	30	S	3200 x 1500 mm	10		

Färg	Tjocklek	Yta	Max mått	Prisgrupp	Lagervara	Egenskaper
Blanco Zeus	12	P	3200 x 1500 mm	5		
Blanco Zeus	20	P	3200 x 1500 mm	7		
Blanco Zeus	30	P	3200 x 1500 mm	9		
Blanco Zeus	12	S	3200 x 1500 mm	6		
Blanco Zeus	20	S	3200 x 1500 mm	8		
Blanco Zeus	30	S	3200 x 1500 mm	10		
Blanco Zeus	12	V	3200 x 1500 mm	6		
Blanco Zeus	20	V	3200 x 1500 mm	8		
Blanco Zeus	30	V	3200 x 1500 mm	10		
Cala Blue	12	S	3000 x 1350 mm	6		
Cala Blue	20	S	3000 x 1350 mm	8		
Cala Blue	30	S	3000 x 1350 mm	10		
Calypso	12	P	3200 x 1500 mm	5		
Calypso	20	P	3200 x 1500 mm	6		
Calypso	30	P	3200 x 1500 mm	8		
Calypso	12	S	3200 x 1500 mm	7		
Calypso	20	S	3200 x 1500 mm	9		
Calypso	30	S	3200 x 1500 mm	10		
Camden	12	S	3200 x 1500 mm	4		
Camden	20	S	3200 x 1500 mm	6		
Camden	30	S	3200 x 1500 mm	8		
Cemento Spa	12	P	3000 x 1350 mm	4		
Cemento Spa	20	P	3000 x 1350 mm	5		
Cemento Spa	30	P	3000 x 1350 mm	7		
Cemento Spa	12	S	3000 x 1350 mm	4		
Cemento Spa	20	S	3000 x 1350 mm	6		
Cemento Spa	30	S	3000 x 1350 mm	8		
Cemento Spa	12	V	3000 x 1350 mm	4		
Cemento Spa	20	V	3000 x 1350 mm	6		
Cemento Spa	30	V	3000 x 1350 mm	8		
Charcoal Soapstone	12	P	3200 x 1500 mm	6		
Charcoal Soapstone	20	P	3200 x 1500 mm	8		
Charcoal Soapstone	30	P	3200 x 1500 mm	10		
Charcoal Soapstone	12	S	3200 x 1500 mm	6		
Charcoal Soapstone	20	S	3200 x 1500 mm	8		
Charcoal Soapstone	30	S	3200 x 1500 mm	10		

Färg	Tjocklek	Yta	Max mått	Prisgrupp	Lagervara	Egenskaper
Cincel Grey	12	S	3000 x 1350 mm	6		
Cincel Grey	20	S	3000 x 1350 mm	8		
Cincel Grey	30	S	3000 x 1350 mm	10		
Classic Calacatta	12	P	3200 x 1500 mm	7		
Classic Calacatta	20	P	3200 x 1500 mm	9		
Classic Calacatta	30	P	3200 x 1500 mm	10		
Classic Calacatta	12	S	3200 x 1500 mm	7		
Classic Calacatta	20	S	3200 x 1500 mm	9		
Classic Calacatta	30	S	3200 x 1500 mm	10		
Coral Clay	12	P	3200 x 1500 mm	3		
Coral Clay	20	P	3200 x 1500 mm	4		
Coral Clay	30	P	3200 x 1500 mm	5		
Coral Clay	12	S	3200 x 1500 mm	4		
Coral Clay	20	S	3200 x 1500 mm	6		
Coral Clay	30	S	3200 x 1500 mm	8		
Corktown	12	S	3200 x 1500 mm	6		
Corktown	20	S	3200 x 1500 mm	8		
Corktown	30	S	3200 x 1500 mm	10		
Desert Silver	12	P	3200 x 1500 mm	4		
Desert Silver	20	P	3200 x 1500 mm	6		
Desert Silver	30	P	3200 x 1500 mm	8		
Desert Silver	12	S	3200 x 1500 mm	5		
Desert Silver	20	S	3200 x 1500 mm	6		
Desert Silver	30	S	3200 x 1500 mm	8		
Eternal Calacatta Gold	12	P	3200 x 1500 mm	7		
Eternal Calacatta Gold	20	P	3200 x 1500 mm	9		
Eternal Calacatta Gold	30	P	3200 x 1500 mm	10		
Eternal Calacatta Gold	12	S	3200 x 1500 mm	8		
Eternal Calacatta Gold	20	S	3200 x 1500 mm	9		
Eternal Calacatta Gold	30	S	3200 x 1500 mm	10		
Eternal Marquina	12	P	3200 x 1500 mm	6		
Eternal Marquina	20	P	3200 x 1500 mm	8		
Eternal Marquina	30	P	3200 x 1500 mm	10		
Eternal Marquina	12	S	3200 x 1500 mm	7		
Eternal Marquina	20	S	3200 x 1500 mm	9		
Eternal Marquina	30	S	3200 x 1500 mm	10		

Färg	Tjocklek	Yta	Max mått	Prisgrupp	Lagervara	Egenskaper
Eternal Noir	12	P	3200 x 1500 mm	7		
Eternal Noir	20	P	3200 x 1500 mm	9		
Eternal Noir	30	P	3200 x 1500 mm	10		
Eternal Noir	12	S	3200 x 1500 mm	8		
Eternal Noir	20	S	3200 x 1500 mm	9		
Eternal Noir	30	S	3200 x 1500 mm	10		
Eternal Serena	12	P	3200 x 1500 mm	6		
Eternal Serena	20	P	3200 x 1500 mm	8		
Eternal Serena	30	P	3200 x 1500 mm	10		
Eternal Serena	12	S	3200 x 1500 mm	6		
Eternal Serena	20	S	3200 x 1500 mm	8		
Eternal Serena	30	S	3200 x 1500 mm	10		
Eternal Statuario	12	P	3200 x 1500 mm	6		
Eternal Statuario	20	P	3200 x 1500 mm	8		
Eternal Statuario	30	P	3200 x 1500 mm	10		
Eternal Statuario	12	S	3200 x 1500 mm	7		
Eternal Statuario	20	S	3200 x 1500 mm	9		
Eternal Statuario	30	S	3200 x 1500 mm	10		
Ethereal Dusk	12	P	3200 x 1500 mm	7		
Ethereal Dusk	20	P	3200 x 1500 mm	9		
Ethereal Dusk	30	P	3200 x 1500 mm	10		
Ethereal Dusk	12	S	3200 x 1500 mm	8		
Ethereal Dusk	20	S	3200 x 1500 mm	9		
Ethereal Dusk	30	S	3200 x 1500 mm	10		
Ethereal Glow	12	P	3200 x 1500 mm	7		
Ethereal Glow	20	P	3200 x 1500 mm	9		
Ethereal Glow	30	P	3200 x 1500 mm	10		
Ethereal Glow	12	S	3200 x 1500 mm	8		
Ethereal Glow	20	S	3200 x 1500 mm	9		
Ethereal Glow	30	S	3200 x 1500 mm	10		
Ethereal Haze	12	P	3200 x 1500 mm	7		
Ethereal Haze	20	P	3200 x 1500 mm	9		
Ethereal Haze	30	P	3200 x 1500 mm	10		
Ethereal Haze	12	S	3200 x 1500 mm	8		
Ethereal Haze	20	S	3200 x 1500 mm	9		
Ethereal Haze	30	S	3200 x 1500 mm	10		



Färg	Tjocklek	Yta	Max mått	Prisgrupp	Lagervara	Egenskaper
Ethereal Noctis	12	P	3200 x 1500 mm	7		
Ethereal Noctis	20	P	3200 x 1500 mm	9		
Ethereal Noctis	30	P	3200 x 1500 mm	10		
Ethereal Noctis	12	S	3200 x 1500 mm	8		
Ethereal Noctis	20	S	3200 x 1500 mm	9		
Ethereal Noctis	30	S	3200 x 1500 mm	10		
Faro White	12	S	3200 x 1500 mm	6		
Faro White	20	S	3200 x 1500 mm	8		
Faro White	30	S	3200 x 1500 mm	10		
Gris Expo	12	P	3000 x 1350 mm	2		
Gris Expo	20	P	3200 x 1500 mm	3		
Gris Expo	30	P	3000 x 1350 mm	4		
Gris Expo	12	S	3000 x 1350 mm	3		
Gris Expo	20	S	3200 x 1500 mm	4		
Gris Expo	30	S	3000 x 1350 mm	6		
Gris Expo	12	V	3000 x 1350 mm	3		
Gris Expo	20	V	3000 x 1350 mm	4		
Gris Expo	30	V	3000 x 1350 mm	6		
Iconic White	12	P	3200 x 1500 mm	6		
Iconic White	20	P	3200 x 1500 mm	8		
Iconic White	30	P	3200 x 1500 mm	10		
Iconic White	12	S	3200 x 1500 mm	7		
Iconic White	20	S	3200 x 1500 mm	9		
Iconic White	30	S	3200 x 1500 mm	10		
Kensho	12	P	3200 x 1500 mm	6		
Kensho	20	P	3200 x 1500 mm	8		
Kensho	30	P	3200 x 1500 mm	10		
Kensho	12	S	3200 x 1500 mm	6		
Kensho	20	S	3200 x 1500 mm	8		
Kensho	30	S	3200 x 1500 mm	10		
Kensho	12	V	3200 x 1500 mm	6		
Kensho	20	V	3200 x 1500 mm	8		
Kensho	30	V	3200 x 1500 mm	10		
Lagoon	12	P	3200 x 1500 mm	4		
Lagoon	20	P	3200 x 1500 mm	6		
Lagoon	30	P	3200 x 1500 mm	8		

Färg	Tjocklek	Yta	Max mått	Prisgrupp	Lagervara	Egenskaper
Lagoon	12	S	3200 x 1500 mm	6		
Lagoon	20	S	3200 x 1500 mm	8		
Lagoon	30	S	3200 x 1500 mm	10		
Marengo	12	P	3000 x 1350 mm	2		
Marengo	20	P	3000 x 1350 mm	3		
Marengo	30	P	3000 x 1350 mm	4		
Marengo	12	S	3000 x 1350 mm	3		
Marengo	20	S	3000 x 1350 mm	4		
Marengo	30	S	3000 x 1350 mm	7		
Miami Vena	12	P	3200 x 1500 mm	4		
Miami Vena	20	P	3200 x 1500 mm	6		
Miami Vena	30	P	3200 x 1500 mm	8		
Miami Vena	12	S	3200 x 1500 mm	5		
Miami Vena	20	S	3200 x 1500 mm	6		
Miami Vena	30	S	3200 x 1500 mm	8		
Miami White 17	12	P	3200 x 1500 mm	4		
Miami White 17	20	P	3200 x 1500 mm	5		
Miami White 17	30	P	3200 x 1500 mm	7		
Negro Stellar	12	P	3200 x 1500 mm	6		
Negro Stellar	20	P	3200 x 1500 mm	8		
Negro Stellar	30	P	3200 x 1500 mm	10		
Negro Tebas 18	12	P	3200 x 1500 mm	3		
Negro Tebas 18	20	P	3200 x 1500 mm	4		
Negro Tebas 18	30	P	3200 x 1500 mm	5		
Negro Tebas 18	12	S	3200 x 1500 mm	4		
Negro Tebas 18	20	S	3200 x 1500 mm	6		
Negro Tebas 18	30	S	3200 x 1500 mm	8		
Niebla	12	P	3200 x 1500 mm	4		
Niebla	20	P	3200 x 1500 mm	5		
Niebla	30	P	3200 x 1500 mm	7		
Niebla	12	S	3200 x 1500 mm	5		
Niebla	20	S	3200 x 1500 mm	6		
Niebla	30	S	3200 x 1500 mm	8		

Färg	Tjocklek	Yta	Max mått	Prisgrupp	Lagervara	Egenskaper
Noka	12	P	3200 x 1500 mm	3		☒
Noka	20	P	3200 x 1500 mm	4		☒
Noka	12	S	3200 x 1500 mm	4		☒
Noka	20	S	3200 x 1500 mm	5		☒
Nolita	12	S	3200 x 1500 mm	6		☒
Nolita	20	S	3200 x 1500 mm	8		☒
Nolita	30	S	3200 x 1500 mm	10		☒
Poblenou	12	S	3200 x 1500 mm	6		☒
Poblenou	20	S	3200 x 1500 mm	8		☒
Poblenou	30	S	3200 x 1500 mm	10		☒
Posedonia Green	12	S	3000 x 1350 mm	6		☒
Posedonia Green	20	S	3000 x 1350 mm	8		☒
Posedonia Green	30	S	3000 x 1350 mm	10		☒
Rougui	12	P	3000 x 1350 mm	3		☒
Rougui	20	P	3000 x 1350 mm	4		☒
Rougui	30	P	3000 x 1350 mm	6		☒
Rougui	12	S	3000 x 1350 mm	4		☒
Rougui	20	S	3000 x 1350 mm	5		☒
Rougui	30	S	3000 x 1350 mm	7		☒
Royal Reef	12	P	3200 x 1500 mm	3	🛒	☒
Royal Reef	20	P	3200 x 1500 mm	4	🛒	☒
Royal Reef	30	P	3200 x 1500 mm	5	🛒	☒
Royal Reef	12	S	3200 x 1500 mm	4		☒
Royal Reef	20	S	3200 x 1500 mm	6		☒
Royal Reef	30	S	3150 x 1350 mm	8		☒
Seaport	12	S	3200 x 1500 mm	6		☒
Seaport	20	S	3200 x 1500 mm	8		☒
Seaport	30	S	3200 x 1500 mm	10		☒
Snowy Ibiza	12	P	3200 x 1500 mm	4	🛒	☒
Snowy Ibiza	20	P	3200 x 1500 mm	5	🛒	☒
Snowy Ibiza	30	P	3200 x 1500 mm	7	🛒	☒
Snowy Ibiza	12	S	3200 x 1500 mm	5		☒
Snowy Ibiza	20	S	3200 x 1500 mm	7		☒
Snowy Ibiza	30	S	3200 x 1500 mm	9		☒

Färg	Tjocklek	Yta	Max mått	Prisgrupp	Lagervara	Egenskaper
White Arabesque	12	P	3200 x 1500 mm	5		☒
White Arabesque	20	P	3200 x 1500 mm	8		☒
White Arabesque	30	P	3200 x 1500 mm	9		☒
White Arabesque	12	S	3200 x 1500 mm	6		☒
White Arabesque	20	S	3200 x 1500 mm	8		☒
White Arabesque	30	S	3200 x 1500 mm	10		☒
White Storm 14	12	P	3200 x 1500 mm	3	🛒	☒
White Storm 14	20	P	3200 x 1500 mm	4	🛒	☒
White Storm 14	30	P	3200 x 1500 mm	5	🛒	☒
White Storm 14	12	S	3200 x 1500 mm	4		☒
White Storm 14	20	S	3200 x 1500 mm	6		☒
White Storm 14	30	S	3200 x 1500 mm	8		☒
Yukon	12	P	3000 x 1350 mm	4		☒
Yukon	20	P	3000 x 1350 mm	6		☒
Yukon	30	P	3000 x 1350 mm	8		☒
Yukon	12	S	3000 x 1350 mm	5		☒
Yukon	20	S	3000 x 1350 mm	6		☒
Yukon	30	S	3000 x 1350 mm	8		☒

Uppgifter om förklaringar

-  Fläckkänslig yta
-  Nyhet.
- S** Suede. Matt yta, fett och fingeravtryck är mer synliga.
- P** Polished. Polerad yta med en glansigt utseende
- V** Volcano. Matt utseende med underhåll som polerad. Fett och fingeravtryck blir dock mer synliga.
- 🛒 Lagervara. Beställningsvara leveranstid ca. 4-6 veckor.

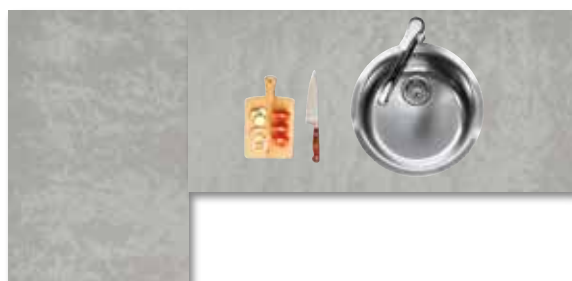

Detaljbild skarv.



Detaljbild skarv.

Produktbeskrivning

Råskivevikt

Tjocklek	Vikt (kg/kvm)
12 mm	ca. 30 kg
20 mm	ca. 50 kg
30 mm	ca. 75 kg

Underhåll/skötsel, avvikelser

Regelbunden rengöring och underhåll

Tack vare låg porositet är Silestone®- och ECO Line-ytorna mycket motståndskraftiga mot hushållsfläckar. För att rengöra Silestone®- och ECO Line-ytorna rekommenderar Cosentino att du använder Q-Action. Om du inte har den här produkten tillhands så är vatten och neutral tvål det bästa alternativet. Skölj sedan ytan med en riklig mängd vatten och torka av med kökspapper eller en ren kökshandduk i bomull.

Rengöring av envisa fläckar

För att få bort envisa fläckar är det bäst att först ta reda på vilken typ av fläck det rör sig om. De vanligaste fläckarna är:

Fettfläckar

Applicera Q-Action eller liknande (tvålliknande diskmedelsprodukt) på fläcken och gnugga med en svamp tills den försvinner. Upprepa processen om det behövs. Skölj sedan med en riklig mängd vatten och torka av det berörda området.

Kalkavlagring

Använd rengöringsättika och en fuktig svamp. Om fläcken kvarstår kan du använda ett kalkborttagningsmedel som har späts ut med vatten. Låt det aldrig verka i mer än 2 minuter. Upprepa processen om det behövs. Skölj med en riklig mängd vatten och torka av med papper.

Silikon- eller spackelfläckar

Vi rekommenderar att du tar bort dessa fläckar så fort de dyker upp. För att göra det använder du en kniv som hålls horisontellt och CleanColorsil. Gnugga med en svamp. Om du inte har tillgång till CleanColorsil kan du använda ett silikonborttagningsmedel från ett välkänt varumärke. Skölj därefter med en riklig mängd vatten och torka av.

Andra fläckar

Fläck	Produkt	Hjälpmedel
Mat	Neutral tvål + vatten	Våt disktrasa
Bläck	Alkoholetyl*	Hushållspapper
Flottiga fläckar (olja)	Neutral tvål + vatten	Våt svamp
Oxid / Metall	Saltsyra*	Hushållspapper
Kalk	Anti-lime produkt/vinäger	Våt svamp
Andra fläckar (färg, vin)	Utspätt blekmedel	Våt svamp

* Applicera inte direkt på fläcken. För att använda det, fukta hushållspapperet.

Rengöring av svåra fläckar

För att rengöra svåra fläckar håller du lite Q-Action (eller en liknande produkt) på det berörda området och låt det verka i 2 minuter. Gnugga sedan med en mjuk skursvamp för glashällar, blå typ: skrapfri), skölj med en riklig mängd vatten och torka av. Om fläcken kvarstår kontaktar du tillverkaren eller företaget som du inskaffade dina Silestoneprodukter från.

Motstånd mot stötar

En av de mest anmärkningsvärda egenskaperna hos dessa ytor är deras höga resistens mot stötar och slag. Du bör emellertid undvika stötar på de områden som på grund av tillverkarens utförda arbete är försvagade (vassa hörn, icke-fasade kanter, tunna kanter etc.).

Undvikande av värmeskador

När du använt köksredskap som stekpannor, kastruller eller andra föremål som avger värme ska du inte ställa dem direkt på ytan. Använd istället underlägg (av gummi om möjligt) tills de har svalnat. Detta eftersom kraftiga temperaturskillnader (mellan hett och kallt) kan skada ytan.

Försiktighetsåtgärder vid allmän användning

- > Låt inte ytan utsättas för stående vatten under långa perioder. Störst risk att utsättas för vat-ten är de områden som är närmast diskhon.
- > Använd inte vassa föremål för att skära direkt på bänkskivans yta. Använd istället andra skyddande material som skärbrädor.
- > Placera inte ytan utomhus eller på ställen som kan utsättas för höga nivåer av ultraviolett strålning.
- > Placera inga föremål som avger värme eller som nyligen har tagits bort från spisen på ytan. Använd ett underlägg.
- > Använd inte vattenavvisande medel, tätnings-medel, polermedel eller liknande produkter.
- > Polera inte ytan.
- > Placera inte tunga föremål som är olämpliga att använda på bänkskivans yta.
- > Använd inte färgborttagningsmedel, kaustik-soda eller produkter med högre pH-värde än 10. Om du använder blekmedel eller lösnings-medel bör du skölja ytan med en riklig mängd vatten efteråt. Låt aldrig sådana produkter vara i permanent kontakt med ytan, eftersom detta kan påverka ytan efter 12 timmar. Undvik användning av klorbaserade produkter och kontakt med fluorvätesyra.
- > Använd inte avfettningsmedel med högt mineralinnehåll eller mycket starkt verkande produkter som innehåller en lösning på 50 % saltsyra eller natriumhydroxid.
- > Använd inte rengöringsmedel som har en sammansättning innehållande mineral eller mikropartiklar.
- > Använd inga skurdynor som kan skrapa ytan. Använd en rengöringssvamp.
- > Exempel på produkter som du inte får använda på Silestone- och ECO Line-ytor: färgborttagningsmedel, rengöringsmedel till ugn, rengöringsmedel som innehåller mety-lenklorid, syrhaltiga medel till att rensa avlopp eller nagellacksborttagningsmedel med acetone.
- > Om någon av dessa produkter skulle spillas på ytan måste de snabbt avlägsnas med en riklig mängd vatten och neutral tvål.
- > Användning av dessa produkter kan innebära att du går miste om produktgarantin.

Rengöring av silikon och lim

Vid tillverkningen (geringssskärning, laminering, generell rengöring av bitar) och mon-teringen av bänkskivan (Skarvar, stänkskydd etc.) där lim, bindemedel och silikon används, rekommenderar vi att du rengör efteråt (Max 30 minuter efter limning). Använd rena bomullstrasor eller papper. Använd Clean Colorsil (Cosentinos produkt) för rengöring av silikon och bindemedel - Isopropylalkohol eller isopropanol (Rengöringsal-kohol) eller etanol kan användas istället.

Ej rekommenderade produkter

Produkter som lösningsmedel eller acetone bör inte användas för rengöring av bänkski-vor eller hållar. Skursvampar bör inte användas. Användning av mikrofiberduk eller vått papper rekommenderas.

Uppmärksamhetspunkter

Max överhäng utan stöd i 60 cm djup, 100 kg belastning utan håltagning:

- > 20 mm tjocklek: 200 mm
- > 30 mm tjocklek: 300 mm

Materialbredd (exkl. moms)		PG 1	PG 2	PG 3	PG 4	PG 5	PG 6	PG 7	PG 8	PG 9	PG 10
50 - 200 mm	per m ²	1.246	1.427	1.642	1.892	2.152	2.447	2.775	3.126	3.511	4.044
201 - 400 mm	per m ²	1.698	1.941	2.229	2.564	2.922	3.327	3.777	4.251	4.771	5.487
401 - 650 mm	per m ²	2.541	3.079	3.561	4.022	4.330	4.953	5.567	6.326	7.231	8.504
651 - 800 mm	per m ²	3.395	3.923	4.492	5.159	5.881	6.698	7.594	8.573	9.625	11.070
801 - 900 mm	per m ²	3.817	4.413	5.053	5.805	6.616	7.536	8.544	9.645	10.829	12.455
901 - 1000 mm	per m ²	4.243	4.903	5.614	6.449	7.351	8.373	9.492	10.716	12.031	13.838
1001 - 1100 mm	per m ²	4.668	5.394	6.176	7.094	8.086	9.210	10.442	11.788	13.234	15.222
1101 - 1200 mm	per m ²	5.090	5.885	6.738	7.740	8.822	10.049	11.392	12.861	14.439	16.607
1201 - 1300 mm	per m ²	5.511	6.374	7.295	8.382	9.557	10.888	12.338	13.928	15.641	17.987
1301 - 1400 mm	per m ²	5.937	6.865	7.863	9.027	10.291	11.724	13.292	15.007	16.845	19.372
1401 - 1500 mm	per m ²	6.584	7.601	8.707	9.996	11.395	12.985	14.721	16.619	18.657	21.449

Kantprofiler Rak kant med fas Exkl moms Inkl moms

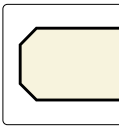
Fas 2,5 mm per m² 345 **431**

Kan produceras i alla tjocklekar i alla material.

Kantprofiler Kvartsrund 8 Exkl moms Inkl moms

Radie 8 mm per m² 1.061 **1.326**

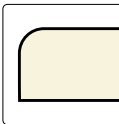
Kantprofiler Kvartsrund 15 Exkl moms Inkl moms

Radie 15 mm per m² 1.061 **1.326**

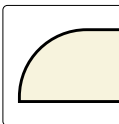
Kantprofiler Antique Exkl moms Inkl moms

Fas 2,5 mm per m² 1.061 **1.326**

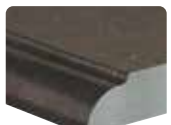
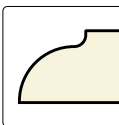



6 mm ner från ovankanten börjar rundningen som har radie 25. Då Antique är en bred kantprofil kan det vara bra att kontrollera med produktion vid komplicerade kökslösningar. Kan endast produceras i 30 mm tj.

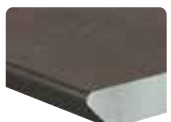
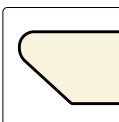



Kantprofiler Sharknose Exkl moms Inkl moms









Fas 2,5 mm per m² 1.061 **1.326**







Radie 5 upptill och 45 grader snett in mot underskåp. Kan endast produceras i 20 mm tj.

Utskärningar		Order nr.	Exkl moms	Inkl moms
Håltagning runt 0 - 40 mm diameter (ange diameter vid order)		styck BE01	287	359
Håltagning runt 41 - 120 mm diameter (ange diameter vid order)		styck BE02	574	718
Håltagning fyrkantigt upp till 250 x 250 mm (ange mått vid order)		styck BE03	1.021	1.276
L-hak		styck BE04	385	481
Kantpolering tillkommer. Vid polerad framkant är minsta radie 40 i innerhörn.				
U-hak		styck BE05	885	1.106
Kantpolering tillkommer. Vid fristående spis poleras endast innerkantens fas. Vid helpolerad innerkant, rak kant med fas, är minsta radie 12 i hörnen. U-hak utan polering klarar skarpa hörn. Kan ej användas till porslinsvask.				

Ytterligare redigeringar				
Skev kant		styck BE06	486	608
Avrundat hörn radie <250 mm		styck BE07	501	626
Avrundat hörn radie 251 - 500 mm		styck BE08	752	940
Avrundat hörn radie 501 - 750 mm		styck BE09	1.004	1.255
Kantpolering tillkommer. Radie 501-750 mm. Vid större radie än 750 används två artiklar för att få fram pris. Vid radie större än 1500 begär offert.				

Hörnanslutningar				
Diagonalhörn		styck BE10	846	1.058
Diagonalhörn med U-hak		styck BE11	1.662	2.078
Hörnskiva		styck BE12	677	846
Hörnskiva med U-hak		styck BE13	1.354	1.693
Kantpolering tillkommer. Eventuella urtag för vask eller häll läggs till separat.				

Avsluta				
Polering av obehandlad baksida 0 - 80 mm		per m ¹ BE16	579	724
Polering av obehandlad baksida >81 mm		per m ¹ BE17	8.679	10.849

Spishällar				
Urtag för ovanpåliggande häll (Urtaget har alltid radie 5 i innerhörn)		styck BE32	1.197	1.496
Delat urtag för ovanpåliggande häll * stavar		styck BE33	1.525	1.906
Delat urtag för ovanpåliggande häll * gaffel		styck BE38	1.525	1.906
Urtag för planmonterad häll upp till 560 mm längd **		styck BE34	3.888	4.860
Urtag för planmonterad häll över 560 mm längd **		styck BE35	4.776	5.970
Urtag för ovanpåliggande fläkt i bänkskiva		styck BE36	1.053	1.316
Urtag för planmonterad fläkt i bänkskiva		styck BE37	3.888	4.860

Minsta avstånd från stenkant till urtag 50 mm.

* Delat urtag rekommenderas gärna vid långa plattor. Om det delas med lister eller gaffeldelning bestäms vid måttagning av Dekker Nordics personal, utifrån kökets möjligheter.

** Urtaget anpassas med rätt hörnradie.

Urtag för ovanpåliggande vask

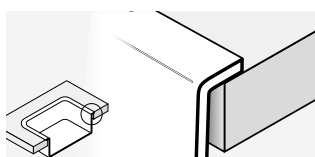

- fyrkantigt
- runt
- runt eller ovalt för porslinsvask*



- styck BE18
- styck BE19
- styck BE20

Order nr.	Exkl moms	Inkl moms
BE18	1.197	1.496
BE19	1.358	1.698
BE20	1.881	2.351

I ett ovanpåliggande urtag monteras vasken med kanterna ovanpå bänkskivan.

* Extra kontroll av inmätning för rätt urtagsmått.

Urtag för planmonterad vask

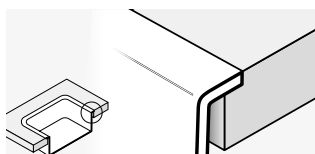

- fyrkantigt upp till 490 mm
- fyrkantigt 491 - 1200 mm
- runt

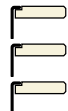

- styck BE21
- styck BE22
- styck BE23

BE21	3.888	4.860
BE22	4.537	5.671
BE23	3.457	4.321

Vasken monteras i nivå med bänkskivan med en tunn silikonsträng i skarven.

Urtag för undermonterad vask

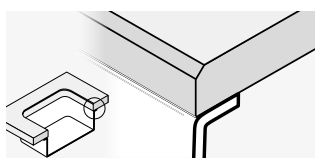

- fyrkantigt upp till 490 mm
- fyrkantigt 491 - 1200 mm
- runt
- runt eller ovalt för porslinsvask*

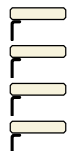

- styck BE24
- styck BE25
- styck BE26
- styck BE27

BE24	4.234	5.293
BE25	4.939	6.174
BE26	3.763	4.704
BE27	5.175	6.469

Vasken monteras under bänkskivans tjocklek.

* Extra kontroll av inmätning för rätt urtagsmått.

Urtag för underfräst vask

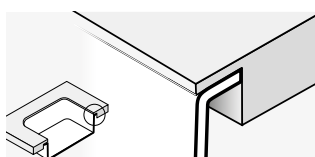

- fyrkantigt upp till 490 mm
- fyrkantigt 491 - 1200 mm
- runt
- ovalt

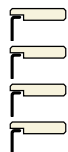

- styck BE28
- styck BE29
- styck BE30
- styck BE31

BE28	5.163	6.454
BE29	6.025	7.531
BE30	4.590	5.738
BE31	6.311	7.889

Vasken monteras under bänkskivans tjocklek.

* Extra kontroll av inmätning för rätt urtagsmått.

Montering		Exkl moms	Inkl moms
Montering av planlimmad spishäll eller fläkt stående på bänkskivan	styck	2.117	2.646
Montering av egen diskho		1.271	1.513
Bomtur			
Ej genomförd mätning		1.155	1.444
Ej genomförd montering		4.043	5.054
Ändring och avbokningskostnader			
Ändringskostnad		462	578
Avbokning av redan hemtaget material		2.625	3.125
Anpassning bänkskiva			
Mot skev vägg (bearbetningskostnad tillkommer)		1.733	2.166
Mätning			
Mätning av specialkök		Offert	
Godsmottagning			
Kontroll och hantering av egen diskho		566	708
Underhållsprodukter för natursten			
Akemi Crystal Clean 500 ml spraypump		226	283
<p>AKEMI® Crystal Clean är ett snabbtorkande rengöringsmedel för daglig borttagning av lättare nedsmutsning på all natur- och konststen liksom keramikplattor, klinker och kakel. På grund av dess syra- och lutfria innehåll angriper inte Crystal Clean ytor eller fogar och är därför även lämplig för marmor och kalksten. Crystal Clean rengör alla ytor snabbtorkande. Den avlägsnar mindre kalkbeläggningar och är därför även lämplig på rostfritt, i duschkabiner och på armaturer. Crystal Clean lämnar inga ränder på blanka ytor. Livsmedelsgodkänt Crystal Clean är godkänd att användas i miljöer med livsmedelshantering</p>			
Akemi Tripple Effect 500 ml spraypump		284	355
<p>Triple Effect, för daglig skötsel och impregnering. Triple Effect Akemi, pumpspray för regelbunden skötsel och impregnering av finslipad eller polerad natur- och konststen (såsom marmor, granit och betongplattor). Används Triple Effect varje vecka på impregnerade ytor förlängs livslängden på impregneringen. Triple Effect rengör, impregnerar och underhåller i ett enda moment, kan tre effekter uppnås: varaktig rengöring, vatten- och fettavvisande effekt, naturlig glansförnyelse. Livsmedelsgodkänt Triple Effect är godkänd att användas i miljöer med livsmedelshantering. Vid andra frågor om rengöring kontakta Dekker Nordic.</p>			

Mätning, frakt och montering

Exkl moms Inkl moms

Endast montering och frakt

Dekker Nordic producerar bänkskivorna utifrån beställarens bänkskiveritning. Dekker Nordic monterar bänkskivorna vid överenskommen tid med sluktund/snickare. Beställaren uppger önskat monteringsvecka och order ska vara Dekker Nordic tillhanda senast 15 dagar innan leverans. Detta gäller endast lagervaror. Annars gäller leveranstid för beställningsvaror.

Mätning, frakt och montering zon 1	8.620	10.775
Endast montering och frakt zon 1	5.700	7.125
Emballage	695	869
Extra tillägg transport och bränsle	295	369

- Zon 1**
Postnr som börjar med 10 - 81
- Zon 2**
Postnr som börjar med 82 - 98

Mätning, frakt och montering Zon 2, 3, 4 ock 5

Norr om Dalarna och Gästrikland räknas ett tillägg per km. Avstånd beräknas med hjälp av Webbkarta.

Mätning tillägg	På förfrågan
Montering tillägg	På förfrågan

Diverse tillägg:

Extra stor tung skiva >140 kg eller upp till 4 man / stort kök / många eller trånga trappor.	3.049	3.811
Extra stor tung skiva >180 kg eller upp till 6 man / stort kök / många eller trånga trappor.	6.098	7.623

Endast frakt

Dekker Nordic producerar bänkskivorna utifrån beställarens bänkskiveritning. Bänkskivorna levereras sedan till kundens adress på gatuplan. Kunden måste själv arrangera inbärning och montering av bänkskivorna. Kontrollera leveransen noggrant. Efter signering kan skador inte längre hävdas. Beställaren uppger önskat på platsdatum och order ska vara Dekker Nordic tillhanda senast 15 dagar innan leverans. Detta gäller endast lagervaror. Annars gäller leveranstid för beställningsvaror.

Postnummer 10 - 81	3.411	4.264
Postnummer 82 - 98	4.803	6.004
Emballage	695	869
Extra tillägg transport och bränsle	295	369

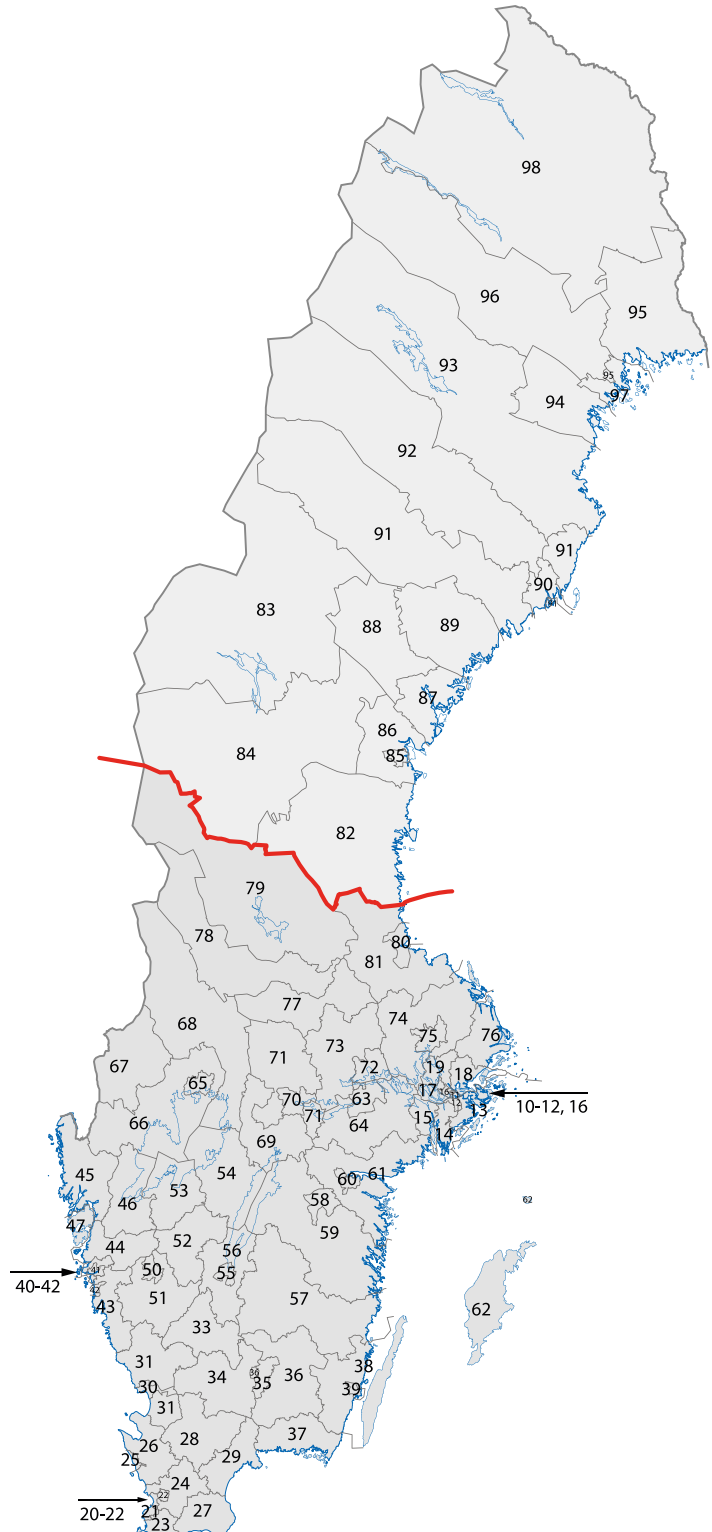



Fördelar



Stötsäker



Innovativ design



underhållsvänligt



Limmas sömlöst



3D deformerbar

ikoner



Prisgrupp som denna artikel tillhör. Vissa artiklar har en annan rabatt, detta nämns separat.



Maxlängd



Maxdjup



Stor färgskillnad på olika skivor.

Corian

I solid surface världen finns det många tillverkare; både välkända och mindre kända märken. Vi på Dekker Nordic har valt Corian, för att kunna garantera den högsta kvaliteten. Därför är vi även stolta över att Corian valt Dekker. I många år har vi varit deras Industriella Partner - vilket ger oss etiketten "pålitlig försäljningskanal". Dekker Zevenhuizen, vårt Nederländska moderbolag, har mer än 45 års erfarenhet av bearbetning av Solid Surface och därför vet vi alla möjligheter med det. Som till exempel, genom rätt limning och installation, kan vi också integrera Pitt-Cooking 1 @ 2. Till bänkskivorna följer tydliga installations- och underhålls manualer. Vi ger också råd om reparation av eventuella skador på en bänkskiva.

Fördelarna med industriellt partnerskap

- > Du kan ge din kund en garanti för kvalitet och tillförlitlighet.
- > Som industriell partner, får din kund 10 års garanti på sin bänkskiva från Dekker Nordic.
- > Vi är först med nya färger, tekniker och utveckling.

Kvalitet



Greenguard







CORIAN





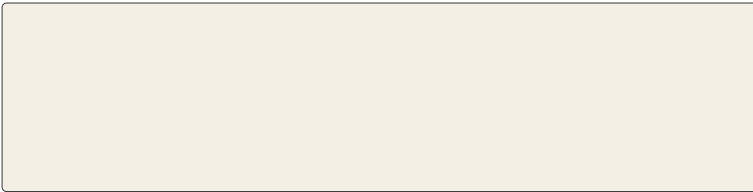







Innehåll:

- 10.3 Färgval
- 10.6 Produktinformation
- 10.9 Kärnmaterial
- 10.10 Kantbearbetningar
- 10.11 Extra arbeten
- 10.12 Vägghpaneler
- 10.13 Extra arbeten och stödsidor

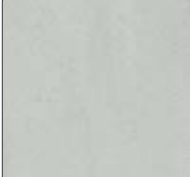

Bänkskiva Corian Lava Rock

Classic		Färgprov	Hel skiva
Färg: Tjocklek: Yta: Max. mått	Cameo White 12 mm Satin 3600 1200		
Färg: Tjocklek: Yta: Max. mått	Designer White 12 mm Satin 3600 1200		
Färg: Tjocklek: Yta: Max. mått	Glacier White 12 mm Satin 3600 1200		

Premium		Färgprov	Hel skiva
Färg: Tjocklek: Yta: Max. mått Egenskaper:	Artista Beige 12 mm Satin 3600 1200 		
Färg: Tjocklek: Yta: Max. mått Egenskaper:	Artista Canvas 12 mm Satin 3600 1200 		
Färg: Tjocklek: Yta: Max. mått Egenskaper:	Artista Dust 12 mm Satin 3600 1200 		
Färg: Tjocklek: Yta: Max. mått Egenskaper:	Artista Gray 12 mm Satin 3600 1200 		

Även om bilderna i det här kapitlet ger dig ett intryck av våra färger kan det förekomma skillnader i verkligheten. Därför rekommenderar vi att du alltid även ser ett prov.

Premium Färgprov Hel skiva

Färg: **Deep Black Quartz**
 Tjocklek: 12 mm
 Yta: Satin
 Max. mått: 3600 x 1200
 Egenskaper:



Ultimo

Färg: **Arrowroot**
 Tjocklek: 12 mm
 Yta: Satin
 Max. mått: 3600 x 1200
 Egenskaper:



Färg: **Clam Shell**
 Tjocklek: 12 mm
 Yta: Satin
 Max. mått: 3600 x 1200
 Egenskaper:











Färg: **Lava Rock**
 Tjocklek: 12 mm
 Yta: Satin
 Max. mått: 3600 x 1200
 Egenskaper:



Färg: **Sagebrush**
 Tjocklek: 12 mm
 Yta: Satin
 Max. mått: 3600 x 1200
 Egenskaper:



Färg	tjocklek	yta	max mått	Egenskaper
Classic				
Cameo White	12 mm	Satin	3600 x 1200 mm	
Designer White	12 mm	Satin	3600 x 1200 mm	
Glacier White	12 mm	Satin	3600 x 1200 mm	
Premium				
Artista Beige	12 mm	Satin	3600 x 1200 mm	
Artista Canvas	12 mm	Satin	3600 x 1200 mm	
Artista Dust	12 mm	Satin	3600 x 1200 mm	
Artista Gray	12 mm	Satin	3600 x 1200 mm	
Deep Black Quartz	12 mm	Satin	3600 x 1200 mm	
Ultimo				
Arrowroot	12 mm	Satin	3600 x 1200 mm	
Clam Shell	12 mm	Satin	3600 x 1200 mm	
Lava Rock	12 mm	Satin	3600 x 1200 mm	
Sagebrush	12 mm	Satin	3600 x 1200 mm	

Dessa färger klassas som standard. För andra färger eller strukturer, vänligen kontakta orderavdelningen. Tänk på en längre leveranstid, pris på begäran.

Förklaring ikoner



Stor färgskillnad. Dessa färger kännetecknas av stora färgskillnader i skivan, från ljus till mörk eller en ven. Stora kontraster och- eller färgskillnader kan förekomma, speciellt vid ev. skarvar. Informera alltid om detta vid säljtillfället.



Detaljbild för möjlig skarv.



Detaljbild skarv: bänkskivans mönster följer inte som standard.



Detaljbild skarv köksö: bänkskivans mönster följer inte som standard.

Material

Uppbyggnad

- > Naturliga mineraler (2/3)
- > Akryl- eller polyesterharts
- > pigment

Produktbeskrivning

Max. mått bänkskivans storlek är 3680 x 760 mm, utöver detta förlängs bänkskivorna genom sömlös limning. Maximala storlekar på en bänkskiva är 3600 x 1200 mm (längre bänkskivor är möjliga, men på förfrågan på grund av transport och installation)

Tjocklek: 12 mm ytskikt

Vikt: 25 kg / m² (baserat på en 40 mm tjock bänkskiva)

Användningsområden: skräddarsydda bänkskivor, vägghpaneler, sidopaneler och fönsterbänkar

Egenskaper

Fördelar

- > Oöverträffad hållbar
- > 100% homogen (kommer inte att släppa i lager)
- > Hygienisk: matrester tas inte upp
- > Osynlig skarv, lim som fyller ut skarvar ger minimalt synliga skarvar
- > Mindre skador, går lätt att reparera
- > brett utbud av färger och mönster

Viktigt:

- > använd skärbräddor och underlägg för att undvika onödiga reparationer (eller till och med irreparabla skador)
- > Corian diskho utan rostfri botten kan inte kombineras med vattenkranar som har kokande vatten. Skador som orsakas av sådan vattenkran på din Corian-bänkskiva eller Corian diskho kan inte reklameras
- > på mörka färger syns repor och användningsspår tydligare. Detta är ingen anledning till reklamation.
- > Före installationen, placera bänkskivan liggandes där den ska monteras. Detta aklimatiserar bänkskivan och förhindrar att bänkskivan rör sig/ändrar sig efter installationen.
- > Sömlös limning och bearbetning av Corian får endast utföras av en kvalificerad Dekker Nordic tekniker för att garanti ska gälla. Ange detta på din beställning.
- > Stå eller sitt aldrig på bänkskivorna

- > För garanti och allmänna villkor se separat bilaga. www.dekkernordic.se.

Beställning (se sidan 1.12)

- > beräkning av längder, avrunda upp till 100mm (min. 600 mm)
- > Bänkskivan är anpassad för kantbearbetningar på 25, 40, 60, 80 och 100 mm höga
- > (Standard) dimensionstolerans 3 mm (längd, djup, höjd)
- > Beräkna alltid kant-/bearbetningar separat!
- > Avstånd mellan skåp och vägg ska vara min. 2 mm (materialet kan eventuellt expandera)
- > beställ alla bänkskivor samtidigt på grund av färg- och strukturskillnader mellan batcherna (skillnaderna kommer att hållas till ett minimum, men vissa skillnader - särskilt med vägghpaneler - är oundviklig!); vid senare mätning, ge oss plus-minus storlekar och informera oss baserat på "reservation". Vid efter- eller omleveranser är färgskillnader mellan delarna oundvikliga och ingen anledning till reklamation. Reserverat material (för väggskivor) ska "ropas upp" inom en månad efter leverans av bänkskivan (långsiktigt möjligt i samråd).
- > Maximal längd på en bänkskiva eller vägghpanel är 3600 mm. Över denna längd är bänkskivorna nästan osynligt sömlöst limmade. Men endast när konstruktionen och transport tillåter detta. Vänligen kontakta vår orderavdelning för att diskutera detta.
- > Bänkskivans del kan förstärkas från en kanthöjd på 30 mm (VF03), vilket minimerar nedhängningen (upp till 3 mm nedhängning faller inom toleransen) och den är genast snyggt avslutad på undersidan. På köksritningen ska det framgå vilken del som är fritt hängande och var stödet från köket slutar. Varje situation är unik, men tänk på som en allmän regel att för varje fritt hängande del måste minst en dubbelt så stor del extra förstärkning placeras på köket (genomsnittlig beräkningsfaktor är 1,7). Om konstruktionen visar större spännvidder, en fördjupning planeras i närheten av den fritt hängande delen eller om någon annan konstruktionsfråga uppkommer, kontakta kontorspersonalen. Om en lösning med ramar väljs, kommer denna standard att synas i botten.

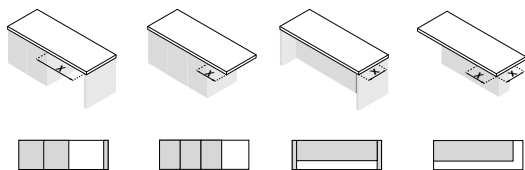

material- tjocklek (mm)	x = max. (mm):	x = max. (mm):	x = max. (mm):	x = max. (mm):
30 mm	800	200	200	200
40 mm	1200	350	350	300
60 mm	1500	400	350	300
80 mm	1800	450	350	300
100 mm	1800	450	350	300

Notera: För 12 mm massiv och 25 mm (F025) bänkskivor gäller att dessa alltid ska ha fullt stöd!

- > För att förhindra att en massiv bänkskiva (utan extra limmad konstruktion) eller uppbyggd bänkskiva (F025, 25mm) från att sjunka/hänga, krävs en extra förstärkning. För skåp som är 800 mm eller större rekommenderar vi att du använder vårt förstärkningssats.
- > planmonterade hällar med ett inbyggnadsdjup på ≥ 5 mm och/eller en vikt på ≥ 20 kg måste ha extra stöd från skåpet för att (helt) kunna installeras korrekt. Använd vår stödsats för detta.

Denna separata förankringssats kan beställas under artikelnummer DIV-STEUN-GR.

- > Ordern ska innehålla: färg, mått, urtag (inklusive typ

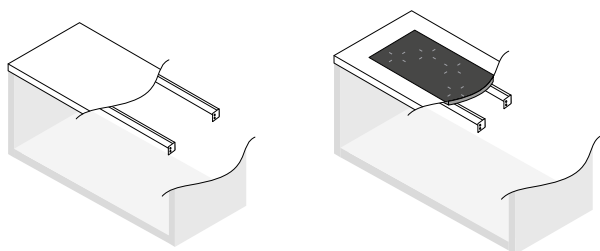

av diskho och/eller häll), framkantsmått vid urtag, skåpdjup vid högskåp, typ av kantbearbetning och där denna kantbearbetning skall vara och helst en ritning av köket

- > Skicka alltid en ritning och en förklaring från ditt orderprogram. Om du skickar båda, kommer vi att jobba enligt ritningen. Kontrollera alltid din orderbekräftelse, eftersom den är bindande!
- > Vi behöver din ritning minst 5 veckor innan önskad leverans.

Skicka alltid en ritning och en förklaring från ditt orderprogram. Om du skickar båda, kommer vi att fortsätta enligt ritningen. Kontrollera alltid din orderbekräftelse, eftersom detta är bindande!

Omarbetning är möjligt men inte att rekommendera; beställning måttanpassat ger alltid bäst resultat!

Ändringar och avbeställningar

- > Indikeras i orderbekräftelsen.

Det är inte möjligt att ändra eller avbeställa bänkskivor med färger och diskbänkar som inte ingår i standardkollektionen (de kommer att beställas speciellt för dig)

Leverans

- > Leveranstid är 4-5 veckor (ta hänsyn till den tid som krävs för mätning, leverans och installation! max 2 veckor innan leverans "ringa upp" på grund av risk för skador på lagret och högre chans för förekomst av material fr.o.m. samma parti för eventuella tillägsbeställningar), längre under semesterperioden
- > bänkskivor och väggpaneler är standardförpackade i trälådor. Mindre delar i kartong.
- > diskho levereras separat
- > monteringsanvisningar och underhållsråd finns i broschyren. Garantivillkoren finns på vår hemsida.
- > restmaterial från utskärningar är inkluderat. Se till att den alltid finns med i köket.
- > Vid leverans av bänkskivorna, se till att goda lyftförhållanden och förvaringsutrymme finns.
- > Vid leverans till beställningsadress, så sker detta till tomtgräns.
- > Vi behöver din order ca 5 veckor innan önskad leverans.

Kontrollera din leverans noga. Godset måste besiktigas och prickas av. Synliga skador måste noteras på fraktsedeln. Skadeanmälan skall ske omgående, dock senast inom 7 dagar efter mottagandet. För anmälan efter som inkommer senare lämnas ingen ersättning.

Mätning och installation

- > Se kapitlet "service".

Underhåll

Dagligt underhåll

Torka av bänkskivan dagligen med en disktrasa och tex ett mildt diskmedel. Skölj alltid noggrant med ljummet vatten och torka bänkskivan med en ren, torr handduk eller kökspapper. Detta absorberar rester av smuts och tvål- och vattenrester.

Periodiskt underhåll

För att behålla materialets ursprungliga glans, behandla det regelbundet med ett slipmedel (Cif) och en slipsvamp. Skölj alltid väl med ljummet vatten och torka diskhon med en ren, torr kökshandduk eller hushållspapper.

Ta bort specifika fläckar

Fett- och oljerester (glänsande eller bruna fläckar)

Du kan ta bort fett- och oljerester med en mikrofiberduk och lite utspädd blekmedel. Skölj alltid väl med ljummet vatten och torka bänkskivan med en ren, torr handduk eller hushållspapper.

Tråkiga fläckar (svåra vita el. bruna)

Låt rengöringsmedlet verka ett tag. Behandla sedan med en melaminsvamp. Fukta den något och tryck sedan ut den för tillräcklig friktion. Skölj alltid noggrant med ljummet vatten och torka bänkskivan med en ren, torr handduk eller kökspapper.

Bläck, färg el. nikotin

Ta bort bläck, färg, nikotin eller filtpennfläckar med bensin eller terpentin. Skölj alltid noggrant med ljummet vatten och torka bänkskivan med en ren, torr handduk eller kökspapper.

Ta bort envisa fläckar

Använd en svamp och ett flytande slipmedel. Blöt svampen så att slipmedlet är tillräckligt utspädd och den polerade ytan inte skadas. Behandla alltid en större yta, eftersom intensiv användning på en liten yta kan leda till skillnad i glans. Skölj alltid noggrant med ljummet vatten och torka bänkskivan med en ren, torr kökshandduk eller kökspapper. Har fläckarna, ringarna eller reporna minskat men ännu inte försvunnit helt? Upprepa då den här processen. Denna behandling är inte avsedd för det dagliga underhållet av din bänkskiva!

Denna behandling är inte avsedd för det dagliga underhållet av din bänkskiva!

Obs: Använd ALDRIG starka kemikalier som aceton, klorerade lösningar, färgborttagningsmedel och starka syror. Vid spill, avlägsna omedelbart med mycket vatten!

Tips

- > Låt aldrig vätskor torka. Lämna inte fetter eller livsmedel på skivan under onödigt lång tid.
- > Använd aldrig aggressiva rengöringsmedel tex. färgavlägsning, borst/metall, ugnstvättmedel, klor, avloppsrensare el. andra kemiska ämnen

Mer information!

Vill du veta mer om rengöring besök www.dekkernordic.se

Classic			Order nr.	exkl moms	inkl moms
	Bänkskivor upp till	300 mm djup	per m ¹ HM1-030	2.563	3.204
	Bänkskivor upp till	600 mm djup	per m ¹ HM1-060	4.510	5.638
	Bänkskivor upp till	650 mm djup	per m ¹ HM1-065	4.829	6.036
	Bänkskivor upp till	700 mm djup	per m ¹ HM1-070	5.434	6.793
	Bänkskivor upp till	800 mm djup	per m ¹ HM1-080	7.084	8.855
	Bänkskivor upp till	900 mm djup	per m ¹ HM1-090	8.063	10.079
	Bänkskivor upp till	1000 mm djup	per m ¹ HM1-100	8.855	11.069
	Bänkskivor upp till	1100 mm djup	per m ¹ HM1-110	9.724	12.155
	Bänkskivor upp till	1200 mm djup	per m ¹ HM1-120	10.428	13.035
	Bänkskivor upp till	1350 mm djup	per m ¹ HM1-135	11.638	14.548
Bänkskivor upp till	1500 mm djup	per m ¹ HM1-150	12.947	16.184	



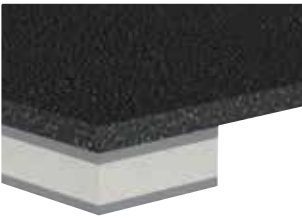

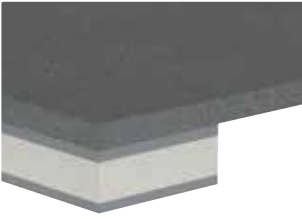

12 mm Corian (limmad konstruktion) utan kantbehandling

Premium					
	Bänkskivor upp till	300 mm djup	per m ¹ HM2-030	3.916	4.895
	Bänkskivor upp till	600 mm djup	per m ¹ HM2-060	6.303	7.879
	Bänkskivor upp till	650 mm djup	per m ¹ HM2-065	6.820	8.525
	Bänkskivor upp till	700 mm djup	per m ¹ HM2-070	7.480	9.350
	Bänkskivor upp till	800 mm djup	per m ¹ HM2-080	8.965	11.206
	Bänkskivor upp till	900 mm djup	per m ¹ HM2-090	10.340	12.925
	Bänkskivor upp till	1000 mm djup	per m ¹ HM2-100	11.517	14.396
	Bänkskivor upp till	1100 mm djup	per m ¹ HM2-110	12.661	15.826
	Bänkskivor upp till	1200 mm djup	per m ¹ HM2-120	13.816	17.270
	Bänkskivor upp till	1350 mm djup	per m ¹ HM2-135	15.433	19.291
Bänkskivor upp till	1500 mm djup	per m ¹ HM2-150	16.654	20.818	

12 mm Corian (limmad konstruktion) utan kantbehandling

Ultimo					
	Bänkskivor upp till	300 mm djup	per m ¹ HM3-030	5.951	7.439
	Bänkskivor upp till	600 mm djup	per m ¹ HM3-060	9.141	11.426
	Bänkskivor upp till	650 mm djup	per m ¹ HM3-065	9.603	12.004
	Bänkskivor upp till	700 mm djup	per m ¹ HM3-070	10.670	13.338
	Bänkskivor upp till	800 mm djup	per m ¹ HM3-080	12.155	15.194
	Bänkskivor upp till	900 mm djup	per m ¹ HM3-090	13.530	16.913
	Bänkskivor upp till	1000 mm djup	per m ¹ HM3-100	14.619	18.274
	Bänkskivor upp till	1100 mm djup	per m ¹ HM3-110	15.840	19.800
	Bänkskivor upp till	1200 mm djup	per m ¹ HM3-120	17.314	21.643
	Bänkskivor upp till	1350 mm djup	per m ¹ HM3-135	18.997	23.746
Bänkskivor upp till	1500 mm djup	per m ¹ HM3-150	20.845	26.056	

12 mm Corian (limmad konstruktion) utan kantbehandling

Hörnlösningar						
Hörnlösning 1	(vinkellösning)		styck	HM-HV1	605	756
Hörnlösning 2	(diagonallösning)		styck	HM-HV2	1.408	1.760
Hörnlösning 3	(vinklad sektion med geringsled)		styck	HM-HV3-105	12.617	15.771
Hörnlösning 3a	(snedställd hörndel med vinklad koppling)		styck	HM-HV3A-105	12.617	15.771
Hörnlösning 4	(helvinkelsektion med geringsled)		styck	HM-HV4-105	17.358	21.698
Hörnlösning 4a	(helvinkelsektion med geringsled)		styck	HM-HV4A-105	17.358	21.698

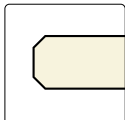
Dubbelasettkant		Order nr.	exkl moms	inkl moms
	 2F	per m ¹ HM12-R2F	495	619

12 mm kant inkl. dubbel fasett

Dubbeltjock kant med fasett		Order nr.	exkl moms	inkl moms
	 F025	per m ¹ HM-F025	1.430	1.788

25 mm dubbeltjock kant med fasett

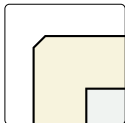
Geringskant med fasett		Order nr.	exkl moms	inkl moms
	 VF03	per m ¹ HM-VF03	1.430	1.788
	VF04	per m ¹ HM-VF04	1.430	1.788
	VF06	per m ¹ HM-VF06	1.815	2.269
	VF08	per m ¹ HM-VF08	2.222	2.778
	VF10	per m ¹ HM-VF10	2.574	3.218

Gerad kant 30 upp till 100 mm med fasett

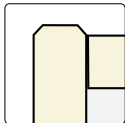
Vattenstopp		Order nr.	exkl moms	inkl moms
	 FW03	per m ¹ HM-FW03	1.430	1.788
	FW04	per m ¹ HM-FW04	1.430	1.788
	FW06	per m ¹ HM-FW06	1.815	2.269
	FW08	per m ¹ HM-FW08	2.222	2.778
	FW10	per m ¹ HM-FW10	2.574	3.218

32 upp till 102 mm vattenstopp

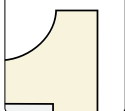
Upphöjd kant baktill		Order nr.	exkl moms	inkl moms
	 D13	per m ¹ HM-D13	2.299	2.874

20 mm upphöjd kant baktill

Andra kantbearbetningar på begäran. För höga skåpsfinishar ska du alltid beställa/beräkna hela sidan.





Urtag		Order nr.	exkl moms	inkl moms
Urtag för ovanpåliggande håll upp till 600 mm		styck HM-KPL-MD	1.265	1.581
Urtag ovanpåliggande håll över 600 mm		styck HM-KPL	1.771	2.214
Urtag för integrerad håll (skicka en teknisk ritning)		styck HM-UIT-KOOK-I	3.828	4.785
Utskärning med integrerad eluttag / kontrollpanel Selsiuz / Gessi / Osiris (max. 200 x 200 mm)		styck HM-UITVKKL	2.156	2.695
Uttag integrerad diskbank max. 450 x 450 mm		styck HM-UITVK	2.893	3.616
Uttag integrerad diskbank max. 450 x 450 mm		styck HM-UITVKGR	3.828	4.785
Urtag för undermonterad diskho		styck HM-UITOND	3.828	4.785
Tillägg för diskhoar utanför sortimentet (..... = utskärning av artikelnummer)		styckB	1.100	1.375
Hål för blandare (ange diametern)		styck HM-KRG	396	495
Hål för blandare i diskho (ange diametern)		styck KRG035	270	337
Urtag för utanpåliggande powerport/uttag (Ø 70-120 mm)		styck HM-KPL-ROND	1.188	1.485



OBS! (planlimmade) hållar och diskhoar med en vikt på ≥ 20 kg behöver ytterligare stöd. Använd vår stödsats för detta.





Extraarbeten (med kantbearbetning från 50x50 mm)				
Sned kant utan kantbearbetning.		styck HM-S	869	1.086
Rundat hörn upp till en radie av 300 mm, utan kantbearbetning		styck HM-R30	1.980	2.475
Rundat hörn från en radie av 300 mm, utan kantbearbetning		styck HM-R31	3.641	4.551
Dubbelt urtag (två sidor), utan kantbearbetning		styck HM-KOL-A	990	1.238
Trippelutskärning (tre sidor), utan kantbearbetning		styck HM-KOL3-A	1.287	1.609
Specialförstärkning för diskmaskin (600 x 600 mm, 204 euro per m ²)		styck HM-ONDZ-VW	840	1.049
Hellimmad konstruktion		per m ² HM-ONDZ-MAS	2.332	2.915
Extra förstärkning på grund av frihängande delar från VF03, RR03 och VP03		per m ² HM-ONDZ-VERST	3.982	4.978
Limmade skarvar (endast möjligt i samråd)		styck HM-LIJMEN	1.430	1.788
Cascade A (1000 mm längd)		styck HM-CASCADE	5.786	7.233
Cascade B (1500 mm längd)		styck HM-CASCADE2	7.172	8.965
Yta med 4 rostfria stavar modell liten rektangel (400 x 150 mm)		styck HM-AFZ-4-VIERK	2.926	3.658
Yta med 5 rostfria stavar, stor oval modell (400 x 200 mm)		styck HM-AFZ-5-OVAAL	3.487	4.359
Avrinningsrännor A (4 st. 400 mm)		styck HM-AFD4-400	2.926	3.658
Avrinningsrännor A (4 st. 500 mm)		styck HM-AFD4-500	3.487	4.359

Beräkna alltid kant-/bearbetningar separat!

Classic - 12 mm tjock (utan kantbearbetning)		Order nr.	exkl moms	inkl moms
Vägghpaneler upp till 50 mm hög	per m ²	HMNAW-1-005	462	578
Vägghpaneler upp till 100 mm hög	per m ²	HMNAW-1-010	880	1.100
Vägghpaneler upp till 200 mm hög	per m ²	HMNAW-1-020	1.837	2.296
Vägghpaneler upp till 300 mm hög	per m ²	HMNAW-1-030	2.530	3.163
Vägghpaneler upp till 400 mm hög	per m ²	HMNAW-1-040	3.421	4.276
Vägghpaneler upp till 500 mm hög	per m ²	HMNAW-1-050	4.103	5.129
Vägghpaneler upp till 600 mm hög	per m ²	HMNAW-1-060	4.444	5.555
Vägghpaneler upp till 700 mm hög	per m ²	HMNAW-1-070	5.357	6.696
Vägghpaneler upp till 800 mm hög	per m ²	HMNAW-1-080	6.985	8.731
Vägghpaneler upp till 900 mm hög	per m ²	HMNAW-1-090	7.953	9.941
Vägghpaneler upp till 1000 mm hög	per m ²	HMNAW-1-100	8.734	10.918
Vägghpaneler upp till 1100 mm hög	per m ²	HMNAW-1-110	9.592	11.990
Vägghpaneler upp till 1200 mm hög	per m ²	HMNAW-1-120	10.285	12.856
Vägghpaneler upp till 1350 mm hög	per m ²	HMNAW-1-135	11.473	14.341
Vägghpaneler upp till 1500 mm höjd	per m ²	HMNAW-1-150	12.771	15.964
Premium 12 mm tjock (utan kantbearbetning)				
Vägghpaneler upp till 50 mm hög	per m ²	HMNAW-2-005	627	784
Vägghpaneler upp till 100 mm hög	per m ²	HMNAW-2-010	1.034	1.293
Vägghpaneler upp till 200 mm hög	per m ²	HMNAW-2-020	2.101	2.626
Vägghpaneler upp till 300 mm hög	per m ²	HMNAW-2-030	3.146	3.933
Vägghpaneler upp till 400 mm hög	per m ²	HMNAW-2-040	4.510	5.638
Vägghpaneler upp till 500 mm hög	per m ²	HMNAW-2-050	5.357	6.696
Vägghpaneler upp till 600 mm hög	per m ²	HMNAW-2-060	6.303	7.879
Vägghpaneler upp till 700 mm hög	per m ²	HMNAW-2-070	7.480	9.350
Vägghpaneler upp till 800 mm hög	per m ²	HMNAW-2-080	8.844	11.055
Vägghpaneler upp till 900 mm hög	per m ²	HMNAW-2-090	9.900	12.375
Vägghpaneler upp till 1000 mm hög	per m ²	HMNAW-2-100	11.517	14.396
Vägghpaneler upp till 1100 mm hög	per m ²	HMNAW-2-110	12.012	15.015
Vägghpaneler upp till 1200 mm hög	per m ²	HMNAW-2-120	13.079	16.349
Vägghpaneler upp till 1350 mm hög	per m ²	HMNAW-2-135	14.652	18.315
Vägghpaneler upp till 1500 mm höjd	per m ²	HMNAW-2-150	16.654	20.818
ultimo 12 mm tjock (utan kantbearbetning)				
Vägghpaneler upp till 50 mm hög	per m ²	HMNAW-3-005	781	976
Vägghpaneler upp till 100 mm hög	per m ²	HMNAW-3-010	1.177	1.471
Vägghpaneler upp till 200 mm hög	per m ²	HMNAW-3-020	2.365	2.956
Vägghpaneler upp till 300 mm hög	per m ²	HMNAW-3-030	3.575	4.469
Vägghpaneler upp till 400 mm hög	per m ²	HMNAW-3-040	4.906	6.133
Vägghpaneler upp till 500 mm hög	per m ²	HMNAW-3-050	6.204	7.755
Vägghpaneler upp till 600 mm hög	per m ²	HMNAW-3-060	7.117	8.896
Vägghpaneler upp till 700 mm hög	per m ²	HMNAW-3-070	8.327	10.409
Vägghpaneler upp till 800 mm hög	per m ²	HMNAW-3-080	9.559	11.949
Vägghpaneler upp till 900 mm hög	per m ²	HMNAW-3-090	10.802	13.503
Vägghpaneler upp till 1000 mm hög	per m ²	HMNAW-3-100	12.144	15.180
Vägghpaneler upp till 1100 mm hög	per m ²	HMNAW-3-110	13.079	16.349
Vägghpaneler upp till 1200 mm hög	per m ²	HMNAW-3-120	14.388	17.985
Vägghpaneler upp till 1350 mm hög	per m ²	HMNAW-3-135	16.093	20.116
Vägghpaneler upp till 1500 mm höjd	per m ²	HMNAW-3-150	17.809	22.261

Kantprofiler		Order nr.	exkl moms	inkl moms
Synliga sidor Matt		per m ¹ HM-NAW-ZOET	297	371
Polering synlig sida - enkelfasad (1F)		per m ¹ HM-NAW-1F	396	495
Polering synlig sida - dubbelfasad (2F)		per m ¹ HM-NAW-2F	495	619
Gerad kant 45 grader		per m ¹ HM-NAW-I22	836	1.045

Utskärningar				
Håltagning för vägguttag (diam. 70 mm)		styck HM-NAW-WCD	682	853
Andra urtag (mindre än 490 x 450 mm)		styck HM-NAW-KPL	1.100	1.375

AMWD ytterligare bearbetning				
Sned kant utan kantbearbetning.		styck HM-NAW-S	869	1.086
Rundat hörn upp till en radie av 300 mm, utan kantbearbetning		styck HM-NAW-R30	1.980	2.475
Rundat hörn från en radie av 300 mm, utan kantbearbetning		styck HM-NAW-R31	3.641	4.551
Dubbelt urtag (två sidor), utan kantbearbetning		styck HM-NAW-KOL-A	990	1.238
Trippelutskärning (tre sidor), utan kantbehandling		styck HM-NAW-KOLOM	1.287	1.609

Beräkna alltid kant-/bearbetningar separat!

Monteringshjälpmedel				
Limpistol för Corian fyllnadsblandning		styck HM-LIJM-COR	1.397	1.746
Fyllningslim		styck HM-VULMIX	396	495

Stödsida typ A halv fristående					
	Stödsidor upp till 300 mm djup	per m ¹ HMSTOL-A-030	8.404	10.505	
	Stödsidor upp till 650 mm djup	per m ¹ HMSTOL-A-065	11.946	14.933	
	Stödsidor upp till 900 mm djup	per m ¹ HMSTOL-A-090	16.731	20.914	
	Stödsidor upp till 1200 mm djup	per m ¹ HMSTOL-A-120	21.373	26.716	
	Stödsidor upp till 1500 mm djup	per m ¹ HMSTOL-A-150	24.387	30.484	

Stödsidans bredd, 30 till 100 mm

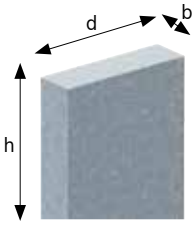
Stödsida typ B fristående					
	Stödsidor upp till 300 mm djup	per m ¹ HMSTOL-B-030	11.275	14.094	
	Stödsidor upp till 650 mm djup	per m ¹ HMSTOL-B-065	15.378	19.223	
	Stödsidor upp till 900 mm djup	per m ¹ HMSTOL-B-090	21.186	26.483	
	Stödsidor upp till 1200 mm djup	per m ¹ HMSTOL-B-120	28.215	35.269	
	Stödsidor upp till 1500 mm djup	per m ¹ HMSTOL-B-150	32.307	40.384	

Stödsidans bredd, 30 till 100 mm

- > Fram- och baksidan är standardbehandlade. Så stödsidorna kan användas i kombination med underskåp - både fristående eller mot väggen.
- > De synliga delarna på skåpsidan, t.ex. vid sockeln och dörren, är i Fenix. har yta av Solid Surface.
- > De icke synliga delarna av typ A på skåpsidan är tillverkade i trä, så att stödsidan enkelt kan monteras med skruvar i skåpet.
- > Typ A är på baksidan färdigställd med 140 mm omvandlad.
- > Toleranserna i mätningen mellan bänkskivan, skåpet och stödsidan är mycket viktigt. För att förhindra problem tillverkar vi med 2 mm överhäng per synlig sida av bänkskivan i förhållande till stödsidan (detta sker automatiskt).
- > För att säkerställa en bra skarvförbindelse mellan bänkskivan och stödsidan rekommenderar vi att du anger på vilken sida stödsidan skall installeras.
- > Stödsidor som fungerar som stöd för bord utan underskåp finns på förfrågan.
- > Beräkna detta per del: avrunda till närmaste 100 mm (ovan), minst 600 mm.
- > Om du vill koppla ihop stödsidan och bänkskivan, vänligen kontakta vår orderavdelning först

Efter leverans kan stödpanelerna limmas sömlöst på bänkskivan (detta kan endast göras av en erfaren tekniker och baserat på efterföljande beräkning). Om stödsidan ska produceras med fasad kant, ange detta på din beställning.

Fördelar



Stöttålig



Innovativ design



Naturligt utseende



Vattentålig

Ikoner



Prisgrupp som denna artikel tillhör. Vissa artiklar har en annan rabatt, detta nämns separat.



Maxlängd



Maxdjup



Fläckkänslig yta



Nyhet färg i kollektionen













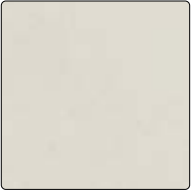



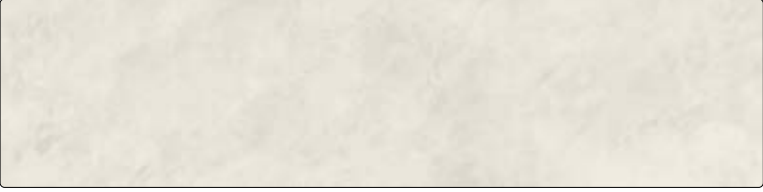



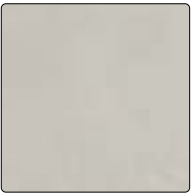

DEKTON

Innehåll







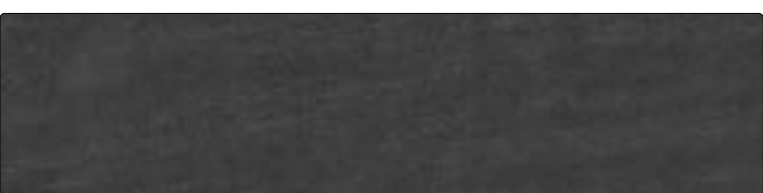

















- 11.4 Färgöversikt
- 11.16 Produktinformation
- 11.18 Kärnmaterial och kantprofiler
- 11.19 Extra arbeten
- 11.20 Vaskar
- 11.21 Övrig service
- 11.22 Leveranser



















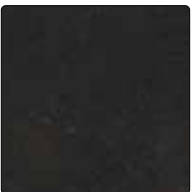

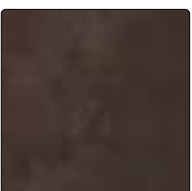
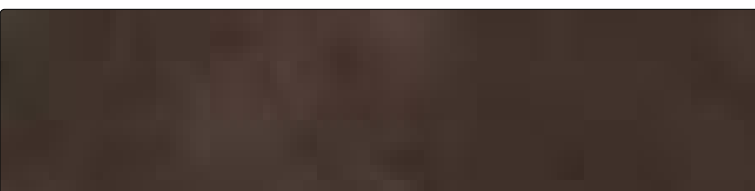

Worktop Dekton Aura

	Färgprov	Hel skiva
<p>Färg: Aeris S Tjocklek: 12, 20 mm Yta: Suede Max. mått: 3150 1350 Egenskaper: </p>		
<p>Färg: Albarium S Tjocklek: 12, 20 mm Yta: Suede Max. mått: 3150 1350 Egenskaper: </p>		
<p>Färg: Arga X Tjocklek: 12, 20 mm Yta: X-Gloss Max. mått: 3150 1350 Egenskaper: </p>		
<p>Färg: Argentium S Tjocklek: 12, 20 mm Yta: Suede Max. mått: 3150 1350 Egenskaper: </p>		
<p>Färg: Aura 22 S Tjocklek: 12, 20 mm Yta: Suede Max. mått: 3150 1350 Egenskaper: </p>		
<p>Färg: Awake X Tjocklek: 12, 20 mm Yta: X-Gloss Max. mått: 3150 1350 Egenskaper: </p>		
<p>Färg: Bergen X Tjocklek: 12, 20 mm Yta: X-Gloss Max. mått: 3150 1350 Egenskaper: </p>		
<p>Färg: Bromo S Tjocklek: 12, 20 mm Yta: Suede Max. mått: 3150 1350 Egenskaper: </p>		



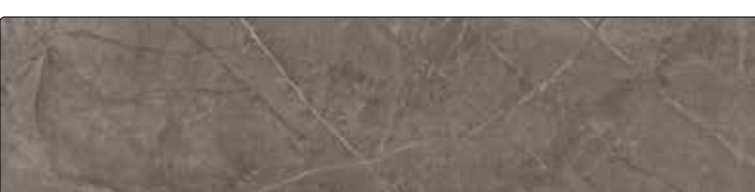

Även om bilderna i det här kapitlet ger dig ett bra intryck av våra färger kan det finnas vissa skillnader i verkligheten. Därför rekommenderar vi att du alltid konsulterar dina prover.

	Färgprov	Hel skiva
<p>Färg: Danae S Tjocklek: 12, 20 mm Yta: Suede Max. mått: 3150 1350 Egenskaper: </p>		
<p>Färg: Daze V Tjocklek: 12, 20 mm Yta: Volcano Max. mått: 3150 1350 Egenskaper: </p>		
<p>Färg: Domoos S Tjocklek: 12, 20 mm Yta: Suede Max. mått: 3150 1350 Egenskaper: </p>		
<p>Färg: Edora S Tjocklek: 12, 20 mm Yta: Suede Max. mått: 3150 1350 Egenskaper: </p>		
<p>Färg: Entzo 22 S Tjocklek: 12, 20, 30 mm Yta: Suede Max. mått: 3150 1350 Egenskaper: </p>		
<p>Färg: Eter S Tjocklek: 12, 20 mm Yta: Suede Max. mått: 3150 1350 Egenskaper: </p>		
<p>Färg: Fossil S Tjocklek: 12, 20 mm Yta: Suede Max. mått: 3150 1350 Egenskaper: </p>		
<p>Färg: Halo X Tjocklek: 12, 20 mm Yta: X-Gloss Max. mått: 3150 1350 Egenskaper: </p>		



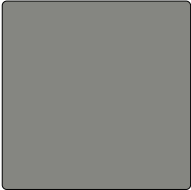















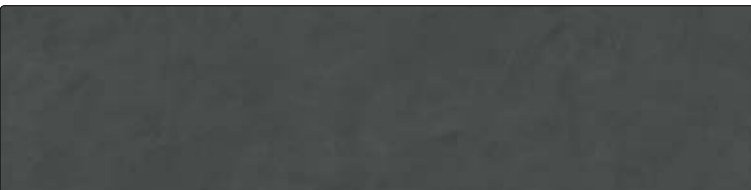

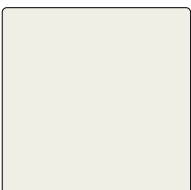
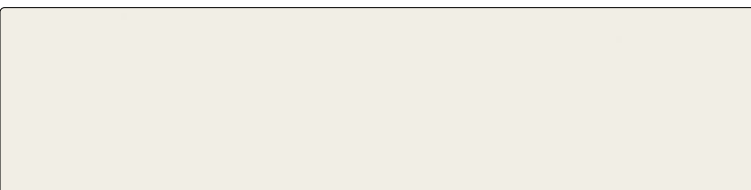

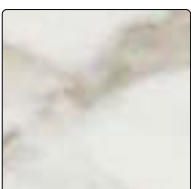
Även om bilderna i det här kapitlet ger dig ett bra intryck av våra färger kan det finnas vissa skillnader i verkligheten. Därför rekommenderar vi att du alltid konsulterar dina prover.

	Färgprov	Hel skiva
<p>Färg: Helena ✕ Tjocklek: 12, 20 mm Yta: X-Gloss Max. mått: 3150 1350 Egenskaper: </p>		
<p>Färg: Kairos S Tjocklek: 12, 20 mm Yta: Suede Max. mått: 3150 1350 Egenskaper: </p>		
<p>Färg: Kelya S Tjocklek: 12, 20 mm Yta: Suede Max. mått: 3150 1350 Egenskaper: </p>		
<p>Färg: Keon S Tjocklek: 12, 20 mm Yta: Suede Max. mått: 3150 1350 Egenskaper: </p>		
<p>Färg: Keranium S Tjocklek: 12, 20 mm Yta: Suede Max. mått: 3150 1350 Egenskaper: </p>		
<p>Färg: Khalo S Tjocklek: 12, 20 mm Yta: Suede Max. mått: 3150 1350 Egenskaper: </p>		
<p>Färg: Kira S Tjocklek: 12, 20 mm Yta: Suede Max. mått: 3150 1350 Egenskaper: </p>		
<p>Färg: Korso ✕ Tjocklek: 12, 20, 30 mm Yta: X-Gloss Max. mått: 3150 1350 Egenskaper: </p>		















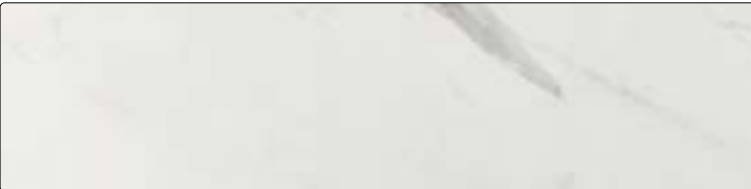







Även om bilderna i det här kapitlet ger dig ett bra intryck av våra färger kan det finnas vissa skillnader i verkligheten. Därför rekommenderar vi att du alltid konsulterar dina prover.

	Färgprov	Hel skiva
<p>Färg: Korus S Tjocklek: 12, 20 mm Yta: Suede Max. mått: 3150 1350 Egenskaper: </p>		
<p>Färg: Kovik S Tjocklek: 12, 20 mm Yta: Suede Max. mått: 3150 1350 Egenskaper: </p>		
<p>Färg: Kreta S Tjocklek: 12, 20 mm Yta: Suede Max. mått: 3150 1350 Egenskaper: </p>		
<p>Färg: Laos S Tjocklek: 12, 20 mm Yta: Suede Max. mått: 3150 1350 Egenskaper: </p>		
<p>Färg: Laurent S Tjocklek: 12, 20 mm Yta: Suede Max. mått: 3150 1350 Egenskaper: </p>		
<p>Färg: Liquid Embers S Tjocklek: 12, 20 mm Yta: Suede Max. mått: 3150 1350 Egenskaper: </p>		
<p>Färg: Liquid Shell S Tjocklek: 12, 20 mm Yta: Suede Max. mått: 3150 1350 Egenskaper: </p>		
<p>Färg: Liquid Sky S Tjocklek: 12, 20 mm Yta: Suede Max. mått: 3150 1350 Egenskaper: </p>		

Även om bilderna i det här kapitlet ger dig ett bra intryck av våra färger kan det finnas vissa skillnader i verkligheten. Därför rekommenderar vi att du alltid konsulterar dina prover.

	Färgprov	Hel skiva
<p>Färg: Lucid X Tjocklek: 12, 20 mm Yta: X-Gloss Max. mått: 3150 1350 Egenskaper: </p>		
<p>Färg: Lunar S Tjocklek: 12, 20 mm Yta: Suede Max. mått: 3150 1350 Egenskaper: </p>		
<p>Färg: Micron S Tjocklek: 12, 20 mm Yta: Suede Max. mått: 3150 1350 Egenskaper: </p>		
<p>Färg: Moone S Tjocklek: 12, 20 mm Yta: Suede Max. mått: 3150 1350 Egenskaper: </p>		
<p>Färg: Morpheus V Tjocklek: 12, 20 mm Yta: Volcano Max. mått: 3150 1350 Egenskaper: </p>		
<p>Färg: Nacre V Tjocklek: 12, 20 mm Yta: Volcano Max. mått: 3150 1350 Egenskaper: </p>		
<p>Färg: Natura 22 X Tjocklek: 12, 20 mm Yta: X-Gloss Max. mått: 3150 1350 Egenskaper: </p>		
<p>Färg: Neural V Tjocklek: 12, 20 mm Yta: Volcano Max. mått: 3150 1350 Egenskaper: </p>		









Även om bilderna i det här kapitlet ger dig ett bra intryck av våra färger kan det finnas vissa skillnader i verkligheten. Därför rekommenderar vi att du alltid konsulterar dina prover.

	Färgprov	Hel skiva
<p>Färg: Nilium S Tjocklek: 12, 20 mm Yta: Suede Max. mått: 3150 1350 Egenskaper: </p>		
<p>Färg: Olimpo S Tjocklek: 12, 20 mm Yta: Suede Max. mått: 3150 1350 Egenskaper: </p>		
<p>Färg: Opera S Tjocklek: 12, 20 mm Yta: Suede Max. mått: 3150 1350 Egenskaper: </p>		
<p>Färg: Orix S Tjocklek: 12, 20 mm Yta: Suede Max. mått: 3150 1350 Egenskaper: </p>		
<p>Färg: Portum S Tjocklek: 12, 20 mm Yta: Suede Max. mått: 3150 1350 Egenskaper: </p>		
<p>Färg: Radium S Tjocklek: 12, 20 mm Yta: Suede Max. mått: 3150 1350 Egenskaper: </p>		
<p>Färg: Rem S Tjocklek: 12, 20 mm Yta: Suede Max. mått: 3150 1350 Egenskaper: </p>		
<p>Färg: Sasea S Tjocklek: 12, 20 mm Yta: Suede Max. mått: 3150 1350 Egenskaper: </p>		

Även om bilderna i det här kapitlet ger dig ett bra intryck av våra färger kan det finnas vissa skillnader i verkligheten. Därför rekommenderar vi att du alltid konsulterar dina prover.

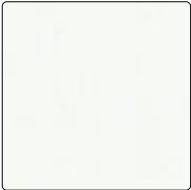
	Färgprov	Hel skiva
<p>Färg: Sirius S Tjocklek: 12, 20 mm Yta: Suede Max. mått: 3150 1350 Egenskaper: </p>		
<p>Färg: Sirocco S Tjocklek: 12, 20 mm Yta: Suede Max. mått: 3150 1350 Egenskaper: </p>		
<p>Färg: Soke S Tjocklek: 12, 20 mm Yta: Suede Max. mått: 3150 1350 Egenskaper: </p>		
<p>Färg: Somnia S Tjocklek: 12, 20 mm Yta: Suede Max. mått: 3150 1350 Egenskaper: </p>		
<p>Färg: Strato S Tjocklek: 12, 20 mm Yta: Suede Max. mått: 3150 1350 Egenskaper: </p>		
<p>Färg: Taga X Tjocklek: 12, 20 mm Yta: X-Gloss Max. mått: 3150 1350 Egenskaper: </p>		
<p>Färg: Trance X Tjocklek: 12, 20 mm Yta: X-Gloss Max. mått: 3150 1350 Egenskaper: </p>		
<p>Färg: Trilium S Tjocklek: 12, 20 mm Yta: Suede Max. mått: 3150 1350 Egenskaper: </p>		

Även om bilderna i det här kapitlet ger dig ett bra intryck av våra färger kan det finnas vissa skillnader i verkligheten. Därför rekommenderar vi att du alltid konsulterar dina prover.

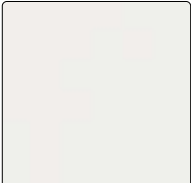
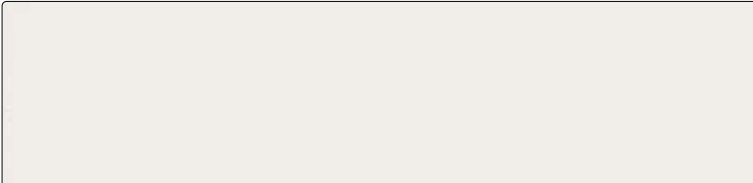
	Färgprov	Hel skiva
<p>Färg: Tundra ✕ Tjocklek: 12, 20 mm Yta: X-Gloss Max. mått: 3150 1350 Egenskaper: ✕</p>		
<p>Färg: Umber S Tjocklek: 12, 20 mm Yta: Suede Max. mått: 3150 1350 Egenskaper: ✕</p>		
<p>Färg: Uyuni S Tjocklek: 12, 20 mm Yta: Suede Max. mått: 3150 1350 Egenskaper: ✕</p>		
<p>Färg: Vigil ✕ Tjocklek: 12, 20 mm Yta: X-Gloss Max. mått: 3150 1350 Egenskaper: ✕</p>		
<p>Färg: Zenith S Tjocklek: 12, 20 mm Yta: Suede Max. mått: 3150 1350 Egenskaper: ✕</p>		



Worktop Dekton Kreta

Färg	Tjocklek	Yta	Max mått	Prisgrupp	Lagervara	Egenskaper
Aeris	12	S	3150 x 1350 mm	6		☒
Aeris	20	S	3150 x 1350 mm	8		☒
Albarium	12	S	3150 x 1350	7		☒
Albarium	20	S	3150 x 1350	8		☒
Arga	12	X	3150 x 1350 mm	9		☒
Arga	20	X	3150 x 1350 mm	10		☒
Argentium	12	S	3150 x 1350 mm	7		☒
Argentium	20	S	3150 x 1350 mm	8		☒
Aura 22	12	S	3150 x 1350 mm	8		☒
Aura 22	20	S	3150 x 1350 mm	9		☒
Aura 22 Bookmatch	12	S	3150 x 1350 mm	9		☒
Aura 22 Bookmatch	20	S	3150 x 1350 mm	10		☒
Awake	12	X	3150 x 1350 mm	9		☒
Awake	20	X	3150 x 1350 mm	10		☒
Bergen	12	X	3150 x 1350 mm	9		☒
Bergen	20	X	3150 x 1350 mm	10		☒
Bromo	12	S	3150 x 1350 mm	7		☒
Bromo	20	S	3150 x 1350 mm	8		☒
Danae	12	S	3150 x 1350 mm	7		☒
Danae	20	S	3150 x 1350 mm	8		☒
Daze	12	V	3150 x 1350 mm	8		☒
Daze	20	V	3150 x 1350 mm	9		☒
Domoos	12	S	3150 x 1350 mm	7		☒
Domoos	20	S	3150 x 1350 mm	8		☒
Edora	12	S	3150 x 1350 mm	7		
Edora	20	S	3150 x 1350 mm	8		☒
Entzo 22	12	S	3150 x 1350 mm	8		☒
Entzo 22	20	S	3150 x 1350 mm	9		☒
Eter	12	S	3150 x 1350 mm	7		☒
Eter	20	S	3150 x 1350 mm	8		
Fossil	12	S	3150 x 1350 mm	7		☒
Fossil	20	S	3150 x 1350 mm	8		☒
Halo	12	X	3150 x 1350 mm	9		☒
Halo	20	X	3150 x 1350 mm	10		☒

Färg	Tjocklek	Yta	Max mått	Prisgrupp	Lagervara	Egenskaper
Helena	12	X	3150 x 1350 mm	9		☒
Helena	20	X	3150 x 1350 mm	10		☒
Kairos	12	S	3150 x 1350 mm	7		☒
Kairos	20	S	3150 x 1350 mm	8		☒
Kelya	12	S	3150 x 1350 mm	7		☒
Kelya	20	S	3150 x 1350 mm	8		☒
Keon	12	S	3150 x 1350 mm	7		☒
Keon	20	S	3150 x 1350 mm	8		☒
Keranium	12	S	3150 x 1350 mm	6		☒
Keranium	20	S	3150 x 1350 mm	8		☒
Khalo	12	S	3150 x 1350 mm	7		☒
Khalo	20	S	3150 x 1350 mm	8		☒
Kira	12	S	3150 x 1350 mm	7		☒
Kira	20	S	3150 x 1350 mm	8		☒
Korso	12	X	3150 x 1350 mm	8		☒
Korso	20	X	3150 x 1350 mm	9		☒
Korus	12	S	3150 x 1350 mm	7		☒
Korus	20	S	3150 x 1350 mm	8		☒
Kovik	12	S	3150 x 1350 mm	7		☒
Kovik	20	S	3150 x 1350 mm	8		☒
Kreta	12	S	3150 x 1350 mm	7		☒
Kreta	20	S	3150 x 1350 mm	8		☒
Laos	12	S	3150 x 1350 mm	7		☒
Laos	20	S	3150 x 1350 mm	8		☒
Laurent	12	S	3150 x 1350 mm	8		☒
Laurent	20	S	3150 x 1350 mm	9		☒
Liquid Embers	12	S	3150 x 1350 mm	8		☒
Liquid Embers	20	S	3150 x 1350 mm	9		☒
Liquid Shell	12	S	3150 x 1350 mm	8		☒
Liquid Shell	20	S	3150 x 1350 mm	9		☒
Liquid Sky	12	S	3150 x 1350 mm	8		☒
Liquid Sky	20	S	3150 x 1350 mm	9		☒
Lucid	12	X	3150 x 1350 mm	9		☒
Lucid	20	X	3150 x 1350 mm	10		☒

Färg	Tjocklek	Yta	Max mått	Prisgrupp	Lagervara	Egenskaper
Lunar	12	S	3150 x 1350 mm	7		
Lunar	20	S	3150 x 1350 mm	8		
Micron	12	S	3150 x 1350 mm	7		
Micron	20	S	3150 x 1350 mm	8		
Moone	12	S	3150 x 1350 mm	6		
Moone	20	S	3150 x 1350 mm	7		
Morpheus	12	V	3150 x 1350 mm	8		
Morpheus	20	V	3150 x 1350 mm	9		
Nacre	12	V	3150 x 1350 mm	7		
Nacre	20	V	3150 x 1350 mm	8		
Natura 22	12	X	3150 x 1350 mm	9		
Natura 22	20	X	3150 x 1350 mm	10		
Natura 22 Bookmatch	12	S	3150 x 1350 mm	8		
Natura 22 Bookmatch	20	S	3150 x 1350 mm	9		
Neural	12	V	3150 x 1350 mm	8		
Neural	20	V	3150 x 1350 mm	9		
Nilium	12	S	3150 x 1350 mm	7		
Nilium	20	S	3150 x 1350 mm	8		
Olimpo	12	S	3150 x 1350 mm	9		
Olimpo	20	S	3150 x 1350 mm	10		
Opera	12	S	3150 x 1350 mm	8		
Opera	20	S	3150 x 1350 mm	9		
Orix	12	S	3150 x 1350 mm	7		
Orix	20	S	3150 x 1350 mm	8		
Portum	12	S	3150 x 1350 mm	7		
Portum	20	S	3150 x 1350 mm	8		
Radium	12	S	3150 x 1350 mm	7		
Radium	20	S	3150 x 1350 mm	8		
Rem	12	S	3150 x 1350 mm	8		
Rem	20	S	3150 x 1350 mm	9		
Sasea	12	S	3150 x 1350 mm	6		
Sasea	20	S	3150 x 1350 mm	7		

Färg	Tjocklek	Yta	Max mått	Prisgrupp	Lagervara	Egenskaper
Sirius	12	S	3150 x 1350 mm	5		☒
Sirius	20	S	3150 x 1350 mm	7		☒
Sirocco	12	S	3150 x 1350 mm	4		☒
Sirocco	20	S	3150 x 1350 mm	5		☒
Soke	12	S	3150 x 1350 mm	7		☒
Soke	20	S	3150 x 1350 mm	8		☒
Somnia	12	S	3150 x 1350 mm	8		☒
Somnia	20	S	3150 x 1350 mm	9		☒
Strato	12	S	3150 x 1350 mm	6		☒
Strato	20	S	3150 x 1350 mm	7		☒
Taga	12	X	3150 x 1350 mm	9		☒
Taga	20	X	3150 x 1350 mm	10		☒
Trance	12	X	3150 x 1350 mm	9		☒
Trance	20	X	3150 x 1350 mm	10		☒
Trilium	12	S	3150 x 1350 mm	7		☒
Trilium	20	S	3150 x 1350 mm	8		☒
Tundra	12	X	3150 x 1350 mm	8		☒
Tundra	20	X	3150 x 1350 mm	9		☒
Umber	12	S	3150 x 1350 mm	7		☒
Umber	20	S	3150 x 1350 mm	8		☒
Uyuni	12	S	3150 x 1350 mm	8		☒
Uyuni	20	S	3150 x 1350 mm	9		☒
Vigil	12	X	3150 x 1350 mm	9		☒
Vigil	20	X	3150 x 1350 mm	10		☒
Zenith	12	S	3150 x 1350 mm	7		☒
Zenith	20	S	3150 x 1350 mm	8		☒

Explanation icons

- ☒ Fläckkänslig yta
- X X-Gloss. Polerad yta med högljansigt utseende
- S Suede. Matt yta. Fett och fingeravtryck blir mer synliga.
- V Volcano. Matt utseende med underhåll som polerad. Fett och fingeravtryck blir dock mer synliga.
- 📅 Lagervara. Beställningsvara leveranstid ca. 4-6 veckor.



Detaljbild skarv.

Produktbeskrivning

Råskivevikt

Tjocklek	Vikt (kg/kvm)
12 mm	ca. 32 kg
20 mm	ca. 53 kg

Underhåll/skötsel, avvikelser

Rutinunderhåll

Tack vare att materialet är praktiskt taget utan porositet så är den nya ultrakompakta ytan Dekton® mycket motståndskraftig, både mot fläckar som orsakas i hemmet och mot kemikalier. Dekton är därför perfekt för användning som köksbänkar och arbetsytor, både inomhus och utomhus.

För normal rengöring rekommenderas vatten och en neutral grönsåpa på en mjuk trasa eller rengöringssvamp. Om du inte har den här produkten är det bästa alternativet att använda vatten och neutral grönsåpa.

Rengöring av envisa fläckar

I en situation med aggressiva fläckar, antingen på grund av resistens mot normala rengöringsprodukter eller för att fläckarna suttit kvar under en tid utan att man rengjort dem, så rekommenderas det att man använder mer specifika produkter såsom: Rengöringsmedel med slipande partiklar eller lösningsmedel (såsom aceton eller universella lösningsmedel).

I tabellen nedan visas fläckar av olika ursprung tillsammans med rengöringsprodukt.

Fläck	RENGÖRINGSPRODUKT
Fetter	Alkaliskt rengöringsmedel / lösningsmedel
Bläck	Lösningsmedel*
Oxider	Syra
Kalk	Syra
Vin	Alkaliskt rengöringsmedel / syra
Gummidäck	Lösningsmedel
Glass	Alkaliskt rengöringsmedel
Harts / emalj	Lösningsmedel
Kaffe	Alkaliskt rengöringsmedel / syra
Stearin	Lösningsmedel
Cementbaserade rester	Syra
Gips	Syra
Fogar och epoxylim	Lösningsmedel
Läsk, cola	Oxidant
Frukt- och bärjuice	Oxidant
Tjära	Lösningsmedel
Nikotin	Lösningsmedel / oxidant

Syrabaserade rengöringsprodukter omfattar medel med lågt pH, avkalkningsmedel etc. Alkaliska produkter omfattar grundläggande rengöringsmedel såsom ammoniak etc. Lösningsmedel kan utgöra produkter såsom universella rengöringsmedel, terpentin (lacknafta), aceton, alkohol etc. Oxidanter omfattar produkter såsom väteperoxid och utspätt blekmedel.

Rengöring av svåra fläckar

För att rengöra svåra fläckar håller du lite Q-Action (eller en liknande produkt) på det berörda området och låt det verka i 2 minuter. Gnugga sedan med en mjuk skursvamp för glashällar, blå typ: skrapfri), skölj med en riklig mängd vatten och torka av. Om fläcken kvarstår kontaktar du tillverkaren eller företaget som du inskaffade dina Silstoneprodukter från.

Motstånd mot stötar

En av de mest anmärkningsvärda egenskaperna hos dessa ytor är deras höga resistens mot stötar och slag. Du bör emellertid undvika stötar på de områden som på grund av tillverkarens utförda arbete är försvagade (vassa hörn, icke-fasade kanter, tunna kanter etc.).

Undvikande av värmeskador

När du använt köksredskap som stekpannor, kastruller eller andra föremål som avger värme ska du inte ställa dem direkt på ytan. Använd istället underlägg (av gummi om möjligt) tills de har svalnat. Detta eftersom kraftiga temperaturskillnader (mellan hett och kallt) kan skada ytan.

Försiktighetsåtgärder

- > Undvik direkt kontakt med metalldelar från till exempel elektriska grillar, spishällar eller ugnar som på grund av felaktig montering kommer i direkt kontakt med materialet
- > Undvik direkt strålning från källor med mycket höga temperatur som till exempel kaminer, grillar osv.
- > Undvik direkt kontakt med eldslågor.
- > För Dekton X-Gloss, undvik långvarig kontakt med industriella verktyg som använder höga temperaturer
- > Polera inte upp ytan
- > Undvik att använda stålull eller slippartiklar.
- > Undvik att skära direkt på ytan med en keramisk kniv, de har liknande hårdhet som bänkskivan.
- > För Dekton X-Gloss undvik att använda ytan som skärbräda för direkt skärning på ytan.
- > Undvik att dra eller stöta köksutrustning mot köksbänken i mörka färger från X-Gloss-serien, speciellt färgen Spectra.

Förebygga stötar

Även om Dekton® är en mycket motståndskraftig yta så bör man undvika slag och stötar på ytor som är mer utsatta (hörn, kanter, fasningar osv).

Beteende vid kontakt med heta föremål

Behållare såsom grytor, stekpannor och kaffe-/tekanna kan placeras direkt på ytan efter användning. Även apparater som avger värme kan placeras på ytan. Dekton® är konstruerad för att tåla husgerådets temperaturer.





Uppmärksamhetspunkter



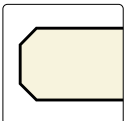

Max överhäng utan stöd i 60 cm djup, 100 kg belastning utan håltagning:





- > 12 mm tjocklek: 250 mm
- > 20 mm tjocklek: 500 mm



Materialbredd (exkl. moms)		PG 1	PG 2	PG 3	PG 4	PG 5	PG 6	PG 7	PG 8	PG 9	PG 10
50 - 200 mm	per m ¹	1.246	1.427	1.642	1.892	2.152	2.447	2.775	3.126	3.511	4.044
201 - 400 mm	per m ¹	1.698	1.941	2.229	2.564	2.922	3.327	3.777	4.251	4.771	5.487
401 - 650 mm	per m ¹	2.541	3.079	3.561	4.022	4.330	4.953	5.567	6.326	7.231	8.504
651 - 800 mm	per m ¹	3.395	3.923	4.492	5.159	5.881	6.698	7.594	8.573	9.625	11.070
801 - 900 mm	per m ¹	3.817	4.413	5.053	5.805	6.616	7.536	8.544	9.645	10.829	12.455
901 - 1000 mm	per m ¹	4.243	4.903	5.614	6.449	7.351	8.373	9.492	10.716	12.031	13.838
1001 - 1100 mm	per m ¹	4.668	5.394	6.176	7.094	8.086	9.210	10.442	11.788	13.234	15.222
1101 - 1200 mm	per m ¹	5.090	5.885	6.738	7.740	8.822	10.049	11.392	12.861	14.439	16.607
1201 - 1300 mm	per m ¹	5.511	6.374	7.295	8.382	9.557	10.888	12.338	13.928	15.641	17.987
1301 - 1400 mm	per m ¹	5.937	6.865	7.863	9.027	10.291	11.724	13.292	15.007	16.845	19.372
		6.584	7.601	8.707	9.996	11.395	12.985	14.721	16.619	18.657	21.449







Kantprofiler Rak kant med fas		Exkl moms	Inkl moms
 	Fas 2,5 mm Kan produceras i alla tjocklekar i alla material.	345	431

Utskärningar		Order nr.	Exkl moms	Inkl moms
Håltagning runt 0 - 40 mm diameter (ange diameter vid order)		styck BE01	287	359
Håltagning runt 41 - 120 mm diameter (ange diameter vid order)		styck BE02	574	718
Håltagning fyrkantigt upp till 250 x 250 mm (ange mått vid order)		styck BE03	1.021	1.276
L-hak		styck BE04	385	481
Kantpolering tillkommer. Vid polerad framkant är minsta radie 40 i innerhörn.				
U-hak		styck BE05	885	1.106
Kantpolering tillkommer. Vid fristående spis poleras endast innerkantens fas. Vid helpolerad innerkant, rak kant med fas, är minsta radie 12 i hörnen. U-hak utan polering klarar skarpa hörn. Kan ej användas till porslinsvask.				

Ytterligare redigeringar				
Skev kant		styck BE06	486	608
Avrundat hörn radie <250 mm		styck BE07	501	626
Avrundat hörn radie 251 - 500 mm		styck BE08	752	940
Avrundat hörn radie 501 - 750 mm		styck BE09	1.004	1.255
Kantpolering tillkommer. Radie 501-750 mm. Vid större radie än 750 används två artiklar för att få fram pris. Vid radie större än 1500 begär offert.				

Hörnanslutningar				
Diagonalhörn		styck BE10	846	1.058
Diagonalhörn med U-hak		styck BE11	1.662	2.078
Hörnskiva		styck BE12	677	846
Hörnskiva med U-hak		styck BE13	1.354	1.693
Kantpolering tillkommer. Eventuella urtag för vask eller häll läggs till separat.				

Avsluta				
Polering av obehandlad baksida 0 - 80 mm		per m ¹ BE16	579	724
Polering av obehandlad baksida >81 mm		per m ¹ BE17	8.679	10.849

Spishällar				
Urtag för ovanpåliggande häll (Urtaget har alltid radie 5 i innerhörn)		styck BE32	1.197	1.496
Delat urtag för ovanpåliggande häll * stavar		styck BE33	1.525	1.906
Delat urtag för ovanpåliggande häll * gaffel		styck BE38	1.525	1.906
Urtag för planmonterad häll över 560 mm längd **		styck BE35	4.776	5.970
Urtag för ovanpåliggande fläkt i bänkskiva		styck BE36	1.053	1.316
Urtag för planmonterad fläkt i bänkskiva		styck BE37	3.888	4.860

Minsta avstånd från stenkant till urtag 50 mm.

* Delat urtag rekommenderas gärna vid långa plattor. Om det delas med lister eller gaffeldelning bestäms vid mättagning av Dekker Nordics personal, utifrån kökets möjligheter.

** Urtaget anpassas med rätt hörnradie.

Urtag för ovanpåliggande vask		Order nr.	Exkl moms	Inkl moms
	fyrkantigt	styck BE18	1.197	1.496
	runt	styck BE19	1.358	1.698
	runt eller ovalt för porslinsvask*	styck BE20	1.881	2.351

I ett ovanpåliggande urtag monteras vasken med kanterna ovanpå bänkskivan.

* Extra kontroll av inmätning för rätt urtagsmått.

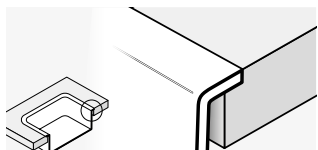
Urtag för planmonterad vask				
	fyrkantigt upp till 490 mm	styck BE21	3.888	4.860
	fyrkantigt 491 - 1200 mm	styck BE22	4.537	5.671
	runt	styck BE23	3.457	4.321

Vasken monteras i nivå med bänkskivan med en tunn silikonsträng i skarven.

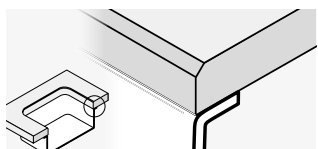
Urtag för undermonterad vask				
	fyrkantigt upp till 490 mm	styck BE24	4.234	5.293
	fyrkantigt 491 - 1200 mm	styck BE25	4.939	6.174
	runt	styck BE26	3.763	4.704
	runt eller ovalt för porslinsvask*	styck BE27	5.175	6.469

Vasken monteras under bänkskivans tjocklek.

* Extra kontroll av inmätning för rätt urtagsmått.

Montering	Order nr.	Exkl moms	Inkl moms
Montering av planlimmad spishäll eller fläkt stående på bänkskivan	styck	2.117	2.646
Montering av egen diskho		1.271	1.513
Bomtur			
Ej genomförd mätning		1.155	1.444
Ej genomförd montering		4.043	5.054
Ändring och avbokningskostnader			
Ändringskostnad		462	578
Avbokning av redan hemtaget material		2.625	3.125
Anpassning bänkskiva			
Mot skev vägg (bearbetningskostnad tillkommer)		1.733	2.166
Mätning			
Mätning av specialkök		Offert	
Godsmottagning			
Kontroll och hantering av egen diskho		566	708
Underhållsprodukter för natursten			
Akemi Crystal Clean 500 ml spraypump		226	283
<p>AKEMI® Crystal Clean är ett snabbtorkande rengöringsmedel för daglig borttagning av lättare nedsmutsning på all natur- och konststen liksom keramikplattor, klinker och kakel. På grund av dess syra- och lut fria innehåll angriper inte Crystal Clean ytor eller fogar och är därför även lämplig för marmor och kalksten. Crystal Clean rengör alla ytor snabbtorkande. Den avlägsnar mindre kalkbeläggningar och är därför även lämplig på rostfritt, i duschkabiner och på armaturer. Crystal Clean lämnar inga ränder på blanka ytor. Livsmedelsgodkänt Crystal Clean är godkänd att användas i miljöer med livsmedelshantering.</p>			
Akemi Tripple Effect 500 ml spraypump		284	355
<p>Triple Effect, för daglig skötsel och impregnering. Triple Effect Akemi, pumpspray för regelbunden skötsel och impregnering av finslipad eller polerad natur- och konststen (såsom marmor, granit och betongplattor). Används Triple Effect varje vecka på impregnerade ytor förlängs livslängden på impregneringen. Triple Effect rengör, impregnerar och underhåller i ett enda moment, kan tre effekter uppnås: varaktig rengöring, vatten- och fettavvisande effekt, naturlig glansförnyelse. Livsmedelsgodkänt Triple Effect är godkänd att användas i miljöer med livsmedelshantering. Vid andra frågor om rengöring kontakta Dekker Nordic.</p>			

Mätning, frakt och montering

Exkl moms Inkl moms

Endast montering och frakt

Dekker Nordic producerar bänkskivorna utifrån beställarens bänkskiveritning. Dekker Nordic monterar bänkskivorna vid överenskommen tid med sluktund/snickare. Beställaren uppger önskat monteringsvecka och order ska vara Dekker Nordic tillhanda senast 15 dagar innan leverans. Detta gäller endast lagervaror. Annars gäller leveranstid för beställningsvaror.

Mätning, frakt och montering zon 1	8.620	10.775
Endast montering och frakt zon 1	5.700	7.125
Emballage	695	869
Extra tillägg transport och bränsle	295	369

- Zon 1**
Postnr som börjar med 10 - 81
- Zon 2**
Postnr som börjar med 82 - 98

Mätning, frakt och montering Zon 2, 3, 4 ock 5

Norr om Dalarna och Gästrikland räknas ett tillägg per km. Avstånd beräknas med hjälp av Webbkarta.

Mätning tillägg	På förfrågan
Montering tillägg	På förfrågan

Diverse tillägg:

Extra stor tung skiva >140 kg eller upp till 4 man / stort kök / många eller trånga trappor.	3.049	3.811
Extra stor tung skiva >180 kg eller upp till 6 man / stort kök / många eller trånga trappor.	6.098	7.623

Endast frakt

Dekker Nordic producerar bänkskivorna utifrån beställarens bänkskiveritning. Bänkskivorna levereras sedan till kundens adress på gatuplan. Kunden måste själv arrangera inbärning och montering av bänkskivorna. Kontrollera leveransen noggrant. Efter signering kan skador inte längre hävdas. Beställaren uppger önskat på platsdatum och order ska vara Dekker Nordic tillhanda senast 15 dagar innan leverans. Detta gäller endast lagervaror. Annars gäller leveranstid för beställningsvaror.

Postnummer 10 - 81	3.411	4.264
Postnummer 82 - 98	4.803	6.004
Emballage	695	869
Extra tillägg transport och bränsle	295	369

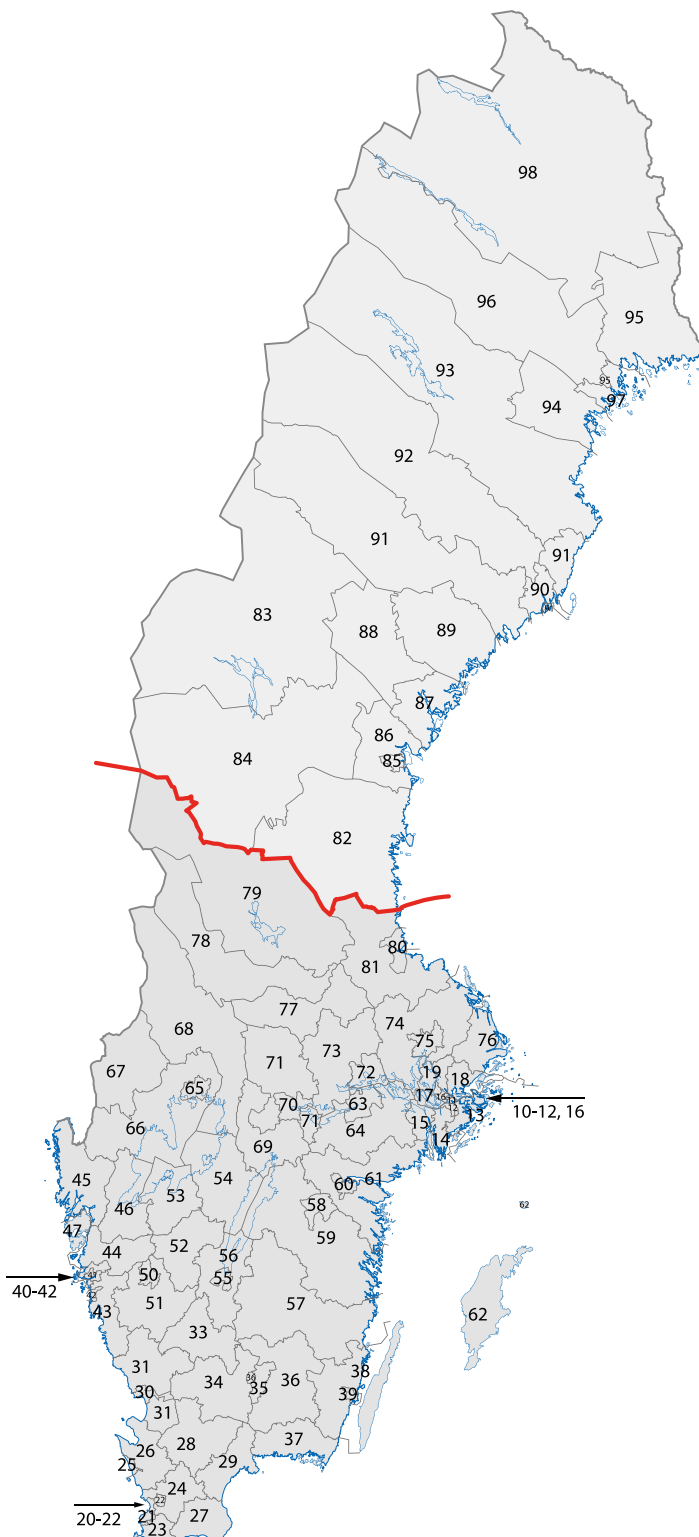



Worktop Dekton Laos

Fördelar



Naturmaterial



Naturligt utseende



Unika färger och strukturer



Semi-limmad



Konkurrenskraftigt pris

ikoner



Prisgrupp som denna artikel tillhör. Vissa artiklar har en annan rabatt, detta nämns separat.



Maxlängd



Maxdjup



Skillnad i färg och struktur



Ny färg i kollektionen

Kvalitet



FSC®-certifikat

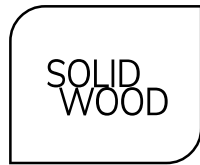

SOLID WOOD

Innehåll:

- 12.3 Färgval
- 12.6 Produktinformation

30 mm

- 12.8 Kärnmaterial
- 12.9 Kantbearbetningar
- 12.10 Extra arbeten

40 mm

- 12.11 Kärnmaterial
- 12.12 Kantbearbetningar
- 12.13 Extra arbeten
- 12.14 Stödsidor



Bänkskiva Solid Wood White Wash Beech

Easy		Färgprov	Hel skiva
<p>Färg: Bok Tjocklek: 30 mm / 40 mm Yta: Oljad Max. mått: 4150 x 1200 Egenskaper: </p>			
<p>Färg: Beech White Wash Tjocklek: 30 mm / 40 mm Yta: Oljad Max. mått: 4150 x 1200 Egenskaper: </p>			
Classic			
<p>Färg: Oak Tjocklek: 30 mm / 40 mm Yta: Oljad Max. mått: 4150 x 1200 Egenskaper: </p>			
<p>Färg: Oak Carbon Tjocklek: 30 mm / 40 mm Yta: Oljad Max. mått: 4150 x 1200 Egenskaper: </p>			
<p>Färg: Oak White Wash Tjocklek: 30 mm / 40 mm Yta: Oljad Max. mått: 4150 x 1200 Egenskaper: </p>			
Premium			
<p>Färg: Oak Rustic Tjocklek: 30 mm / 40 mm Yta: Oljad Max. mått: 4150 x 1200 Egenskaper: </p>			
<p>Färg: Oak Rustic White Wash Tjocklek: 30 mm / 40 mm Yta: Oljad Max. mått: 4150 x 1200 Egenskaper: </p>			

Även om bilderna i det här kapitlet ger dig ett intryck av våra färger kan det förekomma skillnader i verkligheten. Vi rekommenderar därför alltid att du även ser ett prov.

Premium		Färgprov	Hel skiva
<p>Färg: European Walnut Tjocklek: 30 mm / 40 mm Yta: Oljad Max. mått: 4150 x 1200 Egenskaper: </p>			
<p>Färg: Iroko Tjocklek: 30 mm / 40 mm Yta: Oljad Max. mått: 4150 x 1200 Egenskaper: </p>			
<p>Färg: Sapelli Mahogany Tjocklek: 30 mm / 40 mm Yta: Oljad Max. mått: 4150 x 1200 Egenskaper: </p>			
Ultimo			
<p>Färg: Royal Oak Rustic Tjocklek: 30 mm / 40 mm Yta: Oljad Max. mått: 3000 x 1200 Egenskaper: </p>			
<p>Färg: Royal Oak Rustic White Wash Tjocklek: 30 mm / 40 mm Yta: Oljad Max. mått: 3000 x 1200 Egenskaper: </p>			
<p>Färg: Teak Tjocklek: 30 mm / 40 mm Yta: Oljad Max. mått: 4150 x 1200 Egenskaper: </p>			
<p>Färg: Teak White Wash Tjocklek: 30 mm / 40 mm Yta: Oljad Max. mått: 4150 x 1200 Egenskaper: </p>			

Även om bilderna i det här kapitlet ger dig ett intryck av våra färger kan det förekomma skillnader i verkligheten. Vi rekommenderar därför alltid att du även ser ett prov.

Färg	tjocklek	yta	max mått	Egenskaper
Easy				
Bok	30 mm / 40 mm	Oljad	4150 x 1200 mm	
Beech White Wash	30 mm / 40 mm	Oljad	4150 x 1200 mm	
Classic				
Oak	30 mm / 40 mm	Oljad	4150 x 1200 mm	
Oak Carbon	30 mm / 40 mm	Oljad	4150 x 1200 mm	
Oak White Wash	30 mm / 40 mm	Oljad	4150 x 1200 mm	
Premium				
Rustik Ek	30 mm / 40 mm	Oljad	4150 x 1200 mm	
Oak Rustic White Wash	30 mm / 40 mm	Oljad	4150 x 1200 mm	
European Walnut	30 mm / 40 mm	Oljad	4150 x 1200 mm	
Iroko	30 mm / 40 mm	Oljad	4150 x 1200 mm	
Sapelli Mahogany	30 mm / 40 mm	Oljad	4150 x 1200 mm	
Ultimo				
Royal Oak Rustik	30 mm / 40 mm	Oljad	3000 x 1200 mm	
Royal Oak Rustic White Wash	30 mm / 40 mm	Oljad	3000 x 1200 mm	
Teak	30 mm / 40 mm	Oljad	4150 x 1200 mm	
Teak White Wash	30 mm / 40 mm	Oljad	4150 x 1200 mm	

OBS! När ni beställer bänkskivor till er utställning så är det ur standardsortimentet. Kontakta din säljare för andra träslag. Tänk på längre leveranstid och pris på förfrågan.

Uppgifter om förklaringar

 Skillnader i färg och textur. Trä är en naturprodukt och missfärgas med ljuset. Därför kommer ditt provstycke alltid att skilja sig från den levererade bänkskivan (mer än med andra material!).

 Ny färg i kollektionen

Se till att du också regelbundet oljar provbitarna i utställningsrummet så att de fortfarande ger en korrekt bild av verkligheten.

Material**Uppbyggnad**

Fingerskarvade trästavar, pressade samman under högt tryck och limmat med vattentåligt lim.

Produktbeskrivning

Max. mått	4150 x 1200 mm
Tjocklek:	30 eller 40 mm
Vikt:	23 av 38 kg/m ²
Lamellbredd	Standard 40 mm, Royal ca 85 mm
Version:	Slipat 3 gånger och oljat
Egenskaper:	ved från plantskolor; lameller av endast AB-kvalitet (besiktigas för färg, kvistar och fallträskador). Rustik utvald från AC-kvalitet med knut
Användningsområden:	skräddarsydda bänkskivor, sidopaneler och fönsterbrädor

Egenskaper**Fördelar**

- > Varmt naturligt utseende
- > Naturliga egenskaper bevaras på grund av efterbehandling med olja
- > varje bänkskiva är unik i fråga om färg och mönster

Viktigt:

- > Använd skärbrädor och underlägg (repor och brännskador går inte att reparera)
- > Trä är en naturlig produkt och missfärgas genom ljus. Därför avviker ditt prov alltid från bänkskivan som levereras (mer jämfört med andra material!).
- > Trä är en naturlig produkt som kan expandera och krympa. Skador till följd av denna effekt är ingen reklamationsorsak.
- > Vi rekommenderar inte användning av blekmedel på mörka träslag
- > Fläckar som uppkommer under installationen eller fläckar som uppstår på grund av användning av bänkskivan är ingen reklamationsorsak.
- > Sitt/stå aldrig på din bänkskiva
- > För garanti och allmänna villkor se separat bilaga. www.dekkernordic.se.

Order

- > beräkning av längder, avrunda upp till 100mm (min. 600 mm)
- > Bänkskivan är anpassad för kantbearbetningar på en höjd av 60 och 80 mm

- > (Standard) dimensionstolerans 3 mm (längd, djup, höjd)
- > Beräkna alltid kant-/bearbetningar separat!
- > Se till att det finns tillräckligt överhäng i ändarna på bänkskivan - särskilt vid tjockare bänkskivor och stödsidor- på grund av "rörelser" i materialet. Håll ett avstånd på min. 5 mm per sida mellan väggar och skåp på grund av möjligheten att expandera. Bänkskivorna expanderar från fram till bak.
- > Gerade hörn/skarvar är inte möjliga. Det finns en risk att skarven öppnar sig på grund av oproportionerligt krympning och expansion.
- > Din kund behöver regelbundet underhålla sin bänkskiva då det är viktigt för bänkskivans livslängd.
- > det är tekniskt sett inte motiverat att montera två enskilda diskbankar bredvid varandra (välj hellre en hel enhet)
- > Min. avståndet mellan två utskärningar är 80 mm, det avstånd som krävs mellan utskärningen och sidorna är 100 mm.
- > I Massiv trä är det endast möjligt att få en nedfälld eller underfräst diskho.
- > Ordern ska innehålla: färg, mått, urtag (inklusive typ av diskho och/eller häll), framkantsmått vid urtag, skåpdjup vid högskåp, typ av kantbearbetning och där denna kantbearbetning skall vara och helst en ritning av köket
- > För bänkskivor utan basskåp (t.ex. bordsskivor med mer än 200 mm fritthängande delar) används en stabiliseringsprofil för varje 500 mm längd. I båda fallen måste du bifoga köksritningen för att vi skall kunna bestämma profilernas korrekta placering.

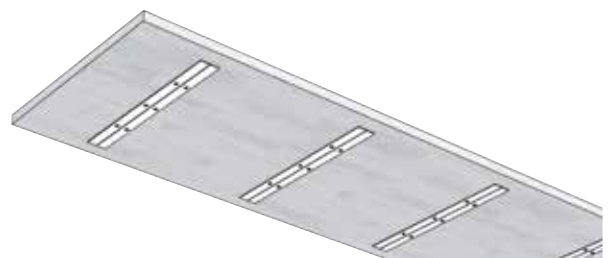

figur 1: stabiliseringsprofiler

- > Skicka alltid en ritning och en förklaring från ditt orderprogram. Om du skickar båda, kommer vi att jobba enligt ritningen. Kontrollera alltid din orderbekräftelse, eftersom den är bindande!
- > Vi behöver din ritning minst 5 veckor innan önskad leverans.

Skicka alltid en ritning och en förklaring från ditt orderprogram. Om du skickar båda, kommer vi att fortsätta enligt ritningen. Kontrollera alltid din orderbekräftelse, eftersom detta är bindande!

Ändringar och avbeställningar

- > Indikeras i orderbekräftelsen.

Det är inte möjligt att ändra eller avbeställa bänkskivor med färger och diskbänkar som inte ingår i standardkollektionen (de kommer att beställas speciellt för dig)

Leverans

- > Leveranstiden är upp till 4-5 veckor. Den kan vara längre för färger och produkter utanför standardsortimentet samt under semesterperioder.
- > standard förpackad i kartong
- > inklusive underhållssats
- > monteringsanvisningar och underhållsråd finns i broschyren. Garantivillkoren finns på vår hemsida.
- > Vid leverans av bänkskivorna, se till att goda lyftförhållanden och förvaringsutrymme finns
- > Leverans till beställningsadress, ej inbärning.

Kontrollera din order noga! När fraktsedeln är undertecknad gäller inte klagomål el. reklamationer om ev. skador på produkterna att accepteras.

Mätning och montage

- > Förvara bänkskivan i ett rum vid rumstemperatur (20°C) i (min). 24 h. Och med en luftfuktighet mellan 40% och 60% (för aklimatiseringsändamål)
- > Applicera punkt-för-punkt silikontätning för att fästa bänkskivan i basskåpen. Skruvar är också ett alternativ, men bara för att fästa framsidan (och arbeta med slitsade hål i arbetsbordets djup!).
- > Olja alla urtag på insidan
- > Isolera spisens sidor med värmeskyddsfolie.
- > Mer information finns i kapitel "service".

Underhåll

Dagligt underhåll

Torka av köksbänkskivan dagligen med en fuktig trasa eller neutralt såpavatten för att förhindra att de flesta fläckar sätter sig. Järn (partiklar), alkalier och syror (t.ex. parfymade tvålar och tvättmedel) måste omedelbart avlägsnas från bänkskivan med rikligt med vatten. Fukt får dock inte stanna kvar på bänkskivan för länge, torka därför fläckarna väl.

Använd inte koncentrerade eller slipmedel och behandla aldrig ytan med stålull. Var försiktig med metaller som tenn.

Periodiskt underhåll

För att enkelt avlägsna smuts och spår av användning kan du använda den speciella vårdoljan för massivt trä. Denna olja har utvecklats speciellt för underhåll och behandling av bänkskivor i massivt trä. Oljan stärker och skyddar träet mot smuts och fukt, samtidigt som trästrukturen förblir intakt.

Obs: Använd ALDRIG hårda slipmedel som stålull, sandpapper eller diamanter. De kan permanent skada bänkskivans yta!

Oljning

- > Regelbunden oljning är nödvändig. Du kan testa frekvensen själv: lägg en droppe vatten på bänkskivan och den absorberas måste du olja den igen. Om vattnet blir kvar på bänkskivan som en boll är det inte nödvändigt att återolja.
- > för vitpigmenterade bänkskivor, använd en olja speciellt för det. Övriga skivor kan underhållas med Naturell olja.
- > Olja när bänkskivan är torr och dammfri
- > Torka torkdukar väl efter oljning; antändningsrisk.

Mer information!

Vill du veta mer om rengöring besök www.dekkernordic.se

Underhåll

artikel nr. naturlig

290075

artikel nr. vitpigmenterad 290074

www.dekkernordic.se



Easy				Order nr.	exkl moms	inkl moms
	Bänkskivor upp till	300 mm djup	per m ¹	MH1-3CM-030	2.024	2.530
	Bänkskivor upp till	600 mm djup	per m ¹	MH1-3CM-060	3.267	4.084
	Bänkskivor upp till	650 mm djup	per m ¹	MH1-3CM-065	3.542	4.428
	Bänkskivor upp till	700 mm djup	per m ¹	MH1-3CM-070	4.125	5.156
	Bänkskivor upp till	800 mm djup	per m ¹	MH1-3CM-080	4.818	6.023
	Bänkskivor upp till	900 mm djup	per m ¹	MH1-3CM-090	5.423	6.779
	Bänkskivor upp till	1000 mm djup	per m ¹	MH1-3CM-100	6.028	7.535
	Bänkskivor upp till	1100 mm djup	per m ¹	MH1-3CM-110	6.578	8.223
	Bänkskivor upp till	1200 mm djup	per m ¹	MH1-3CM-120	7.238	9.048

30 mm Solid Wood utan kantbearbetning

Klassisk				Order nr.	exkl moms	inkl moms
	Bänkskivor upp till	300 mm djup	per m ¹	MH2-3CM-030	2.849	3.561
	Bänkskivor upp till	600 mm djup	per m ¹	MH2-3CM-060	4.466	5.583
	Bänkskivor upp till	650 mm djup	per m ¹	MH2-3CM-065	4.829	6.036
	Bänkskivor upp till	700 mm djup	per m ¹	MH2-3CM-070	5.643	7.054
	Bänkskivor upp till	800 mm djup	per m ¹	MH2-3CM-080	6.512	8.140
	Bänkskivor upp till	900 mm djup	per m ¹	MH2-3CM-090	7.293	9.116
	Bänkskivor upp till	1000 mm djup	per m ¹	MH2-3CM-100	8.360	10.450
	Bänkskivor upp till	1100 mm djup	per m ¹	MH2-3CM-110	8.800	11.000
	Bänkskivor upp till	1200 mm djup	per m ¹	MH2-3CM-120	9.570	11.963



30 mm Solid Wood utan kantbearbetning

Premium				Order nr.	exkl moms	inkl moms
	Bänkskivor upp till	300 mm djup	per m ¹	MH3-3CM-030	3.575	4.469
	Bänkskivor upp till	600 mm djup	per m ¹	MH3-3CM-060	5.269	6.586
	Bänkskivor upp till	650 mm djup	per m ¹	MH3-3CM-065	5.698	7.123
	Bänkskivor upp till	700 mm djup	per m ¹	MH3-3CM-070	6.534	8.168
	Bänkskivor upp till	800 mm djup	per m ¹	MH3-3CM-080	7.755	9.694
	Bänkskivor upp till	900 mm djup	per m ¹	MH3-3CM-090	8.723	10.904
	Bänkskivor upp till	1000 mm djup	per m ¹	MH3-3CM-100	9.911	12.389
	Bänkskivor upp till	1100 mm djup	per m ¹	MH3-3CM-110	10.483	13.104
	Bänkskivor upp till	1200 mm djup	per m ¹	MH3-3CM-120	11.319	14.149

30 mm Solid Wood utan kantbearbetning

Ultimo				Order nr.	exkl moms	inkl moms
	Bänkskivor upp till	300 mm djup	per m ¹	MH4-3CM-030	4.829	6.036
	Bänkskivor upp till	600 mm djup	per m ¹	MH4-3CM-060	7.447	9.309
	Bänkskivor upp till	650 mm djup	per m ¹	MH4-3CM-065	8.008	10.010
	Bänkskivor upp till	700 mm djup	per m ¹	MH4-3CM-070	8.778	10.973
	Bänkskivor upp till	800 mm djup	per m ¹	MH4-3CM-080	9.911	12.389
	Bänkskivor upp till	900 mm djup	per m ¹	MH4-3CM-090	11.165	13.956
	Bänkskivor upp till	1000 mm djup	per m ¹	MH4-3CM-100	12.408	15.510
	Bänkskivor upp till	1100 mm djup	per m ¹	MH4-3CM-110	13.684	17.105
	Bänkskivor upp till	1200 mm djup	per m ¹	MH4-3CM-120	14.894	18.618

30 mm Solid Wood utan kantbearbetning

Hörnlösningar				Order nr.	exkl moms	inkl moms
Hörnlösning 1	(vinkellösning)		styck	MH-3CM-HV1	990	1.238
Hörnlösning 3a	(snedställd hörndel med vinklad koppling)		styck	MH-3CM-HV3A	12.628	15.785
Hörnlösning 4a	(helvinkelsektion med geringsled)		styck	MH-3CM-HV4A	18.480	23.100

Vinklad (med liten fas)		Order nr.	exkl moms	inkl moms
	 HAA	per m ¹ MH-3CM-HAA	660	825

Vinklad (med liten fasad)

Enkel rundning		Order nr.	exkl moms	inkl moms
	 HRE	per m ¹ MH-3CM-HRE	660	825

Enkel rundning

Dubbel rundning		Order nr.	exkl moms	inkl moms
	 HRD	per m ¹ MH-3CM-HRD	660	825

Dubbel rundning

Vinklad förtjockad		Order nr.	exkl moms	inkl moms
	 H06	per m ¹ MH-3CM-H06	1.925	2.406

Vinklad förtjockad upp till 60 mm

Enkel rundning förtjockad		Order nr.	exkl moms	inkl moms
	 HE6	per m ¹ MH-3CM-HE6	1.925	2.406

Enkel rundning förtjockad till 60 mm

Andra kantbearbetning på begäran. För höga skåpsfinishar ska du alltid beställa/beräkna hela sidan.

Urtag		Order nr.	exkl moms	inkl moms
Urtag för ovanpåliggande håll upp till 600 mm		styck MH-3CM-KPL	1.155	1.444
Urtag ovanpåliggande håll över 600 mm		styck MH-3CM-KOOK-OP2	1.562	1.953
Urtag för en semi-undermonterad diskho fyrkantig max. 450x450 mm		styck H-VIERK	2.222	2.778
Urtag för en semi-undermonterad diskho fyrkantig max. 450x450 mm		styck H-VIERK-GR	3.223	4.029
Urtag för undermonterad diskho		styck H-OND	3.223	4.029
Tillägg för diskhoar utanför sortimentet (..... = utskärning av artikelnummer)		styckB	1.100	1.375
Hål för blandare (ange diametern)		styck MH-3CM-KRG	462	578
Hål för blandare i diskho (ange diametern)		styck MH-3CM-KRG035	270	337
Urtag för utanpåliggande powerport/uttag (Ø 70-120 mm)		styck MH-3CM-KPL-ROND	1.089	1.361

AMWD ytterligare bearbetning				
Sned kant utan kantbearbetning.		styck MH-3CM-S	869	1.086
Rundat hörn upp till en radie av 300 mm, utan kantbearbetning		styck MH-3CM-R30	1.980	2.475
Rundat hörn från en radie av 300 mm, utan kantbearbetning		styck MH-3CM-R31	1.980	2.475
Dubbelt urtag (två sidor), utan kantbearbetning		styck MH-3CM-KOLOM	990	1.238
Trippelutskärning (tre sidor), utan kantbehandling		styck MH-3CM-KOLOM3	1.287	1.609
Yta med 4 rostfria stavar modell liten rektangel (400 x 150 mm)		styck H-AFZ-4-VIERK	2.662	3.328
Yta med 5 rostfria stavar, stor oval modell (400 x 200 mm)		styck H-AFZ-5-VIERK-GR	3.168	3.960
Solid tjocklek		per m ² MH-3CM-ONDZ-OPD	5.269	6.586
Underhållsprodukt*		per order MH-OLIE	395	494
Slipning och oljning av undersidan		per m ² MH-3CM-ONDZ	1.430	1.788
Stabiliseringsprofil 50 mm bred (se produktinformation)**		per m ¹ MH-3CM-ONDZ-VER	1.452	1.815

Beräkna alltid kantbearbetning för extra arbeten separat!

* Levereras som standard och beräknas med varje beställning

**För bänkskivor utan underskåp rekommenderar vi en stabiliseringsprofil för varje 500 mm längd. Detta gäller alla kantbearbetningar.

Easy				Order nr.	exkl moms	inkl moms
	Bänkskivor upp till	300 mm djup	per m ¹	MH1-030	2.607	3.259
	Bänkskivor upp till	600 mm djup	per m ¹	MH1-060	4.147	5.184
	Bänkskivor upp till	650 mm djup	per m ¹	MH1-065	4.433	5.541
	Bänkskivor upp till	700 mm djup	per m ¹	MH1-070	5.071	6.339
	Bänkskivor upp till	800 mm djup	per m ¹	MH1-080	5.775	7.219
	Bänkskivor upp till	900 mm djup	per m ¹	MH1-090	6.457	8.071
	Bänkskivor upp till	1000 mm djup	per m ¹	MH1-100	7.161	8.951
	Bänkskivor upp till	1100 mm djup	per m ¹	MH1-110	7.865	9.831
	Bänkskivor upp till	1200 mm djup	per m ¹	MH1-120	8.569	10.711

40 mm Solid Wood utan kantbearbetning

Klassisk				Order nr.	exkl moms	inkl moms
	Bänkskivor upp till	300 mm djup	per m ¹	MH2-030	3.575	4.469
	Bänkskivor upp till	600 mm djup	per m ¹	MH2-060	5.269	6.586
	Bänkskivor upp till	650 mm djup	per m ¹	MH2-065	5.698	7.123
	Bänkskivor upp till	700 mm djup	per m ¹	MH2-070	6.534	8.168
	Bänkskivor upp till	800 mm djup	per m ¹	MH2-080	7.755	9.694
	Bänkskivor upp till	900 mm djup	per m ¹	MH2-090	8.723	10.904
	Bänkskivor upp till	1000 mm djup	per m ¹	MH2-100	9.911	12.389
	Bänkskivor upp till	1100 mm djup	per m ¹	MH2-110	10.483	13.104
	Bänkskivor upp till	1200 mm djup	per m ¹	MH2-120	11.319	14.149



40 mm Solid Wood utan kantbearbetning

Premium				Order nr.	exkl moms	inkl moms
	Bänkskivor upp till	300 mm djup	per m ¹	MH3-030	4.059	5.074
	Bänkskivor upp till	600 mm djup	per m ¹	MH3-060	6.897	8.621
	Bänkskivor upp till	650 mm djup	per m ¹	MH3-065	7.392	9.240
	Bänkskivor upp till	700 mm djup	per m ¹	MH3-070	8.118	10.148
	Bänkskivor upp till	800 mm djup	per m ¹	MH3-080	9.273	11.591
	Bänkskivor upp till	900 mm djup	per m ¹	MH3-090	10.395	12.994
	Bänkskivor upp till	1000 mm djup	per m ¹	MH3-100	11.957	14.946
	Bänkskivor upp till	1100 mm djup	per m ¹	MH3-110	12.903	16.129
	Bänkskivor upp till	1200 mm djup	per m ¹	MH3-120	13.981	17.476

40 mm Solid Wood utan kantbearbetning

Ultimo				Order nr.	exkl moms	inkl moms
	Bänkskivor upp till	300 mm djup	per m ¹	MH4-030	5.456	6.820
	Bänkskivor upp till	600 mm djup	per m ¹	MH4-060	8.844	11.055
	Bänkskivor upp till	650 mm djup	per m ¹	MH4-065	9.537	11.921
	Bänkskivor upp till	700 mm djup	per m ¹	MH4-070	10.483	13.104
	Bänkskivor upp till	800 mm djup	per m ¹	MH4-080	12.287	15.359
	Bänkskivor upp till	900 mm djup	per m ¹	MH4-090	13.167	16.459
	Bänkskivor upp till	1000 mm djup	per m ¹	MH4-100	15.488	19.360
	Bänkskivor upp till	1100 mm djup	per m ¹	MH4-110	16.533	20.666
	Bänkskivor upp till	1200 mm djup	per m ¹	MH4-120	17.655	22.069

40 mm Solid Wood utan kantbearbetning

Hörnlösningar				Order nr.	exkl moms	inkl moms
Hörnlösning 1	(vinkellösning)		styck	MH-HV1	990	1.238
Hörnlösning 3a	(snedställd hörndel med vinklad koppling)		styck	MH-HV3A	14.234	17.793
Hörnlösning 4a	(helvinkelsektion med geringsled)		styck	MH-HV4A	22.231	27.789

Vinklad (med liten fas)

	Order nr.	exkl moms	inkl moms
 	HAA	per m ¹ MH-HAA	660 825

Vinklad (med liten fasad)

Enkel rundning

 	HRE	per m ¹ MH-HRE	660 825
---	-----	---------------------------	----------------

Enkel rundning

Dubbel rundning

 	HRD	per m ¹ MH-HRD	660 825
---	-----	---------------------------	----------------

Dubbel rundning

Vinklad förtjockad

 	H08	per m ¹ MH-H08	2.200 2.750
---	-----	---------------------------	--------------------

Vinklad kant upp till 80 mm

Enkel rundning förtjockad

 	HE8	per m ¹ MH-HE8	2.200 2.750
---	-----	---------------------------	--------------------

Enkel rundning, upp till 80 mm

Urtag		Order nr.	exkl moms	inkl moms
Urtag för ovanpåliggande håll upp till 600 mm		styck MH-KPL	1.155	1.444
Urtag ovanpåliggande håll över 600 mm		styck MH-KOOK-OP2	1.562	1.953
Urtag för en semi-undermonterad diskho fyrkantig max. 450x450 mm		styck H-VIERK	2.222	2.778
Urtag för en semi-undermonterad diskho fyrkantig max. 450x450 mm		styck H-VIERK-GR	3.223	4.029
Urtag för undermonterad diskho		styck H-OND	3.223	4.029
Tillägg för diskhoar utanför sortimentet (..... = utskärning av artikelnummer)		styckB	1.100	1.375
Hål för blandare (ange diametern)		styck MH-KRG	462	578
Hål för blandare i diskho (ange diametern)		styck MH-KRG035	270	337
Urtag för utanpåliggande powerport/uttag (Ø 70-120 mm)		styck MH-KPL-ROND	1.089	1.361

AMWD ytterligare bearbetning				
Sned kant utan kantbearbetning.		styck MH-S	869	1.086
Rundat hörn upp till en radie av 300 mm, utan kantbearbetning		styck MH-R30	1.980	2.475
Rundat hörn från en radie av 300 mm, utan kantbearbetning		styck MH-R31	1.980	2.475
Dubbelt urtag (två sidor), utan kantbearbetning		styck MH-KOLOM	990	1.238
Trippelutskärning (tre sidor), utan kantbehandling		styck MH-KOLOM3	1.287	1.609
Yta med 4 rostfria stavar modell liten rektangel (400 x 150 mm)		styck H-AFZ-4-VIERK	2.662	3.328
Yta med 5 rostfria stavar, stor oval modell (400 x 200 mm)		styck H-AFZ-5-VIERK-GR	3.168	3.960
Solid tjocklek		per m ² MH-ONDZ-OPD	5.269	6.586
Underhållsprodukt*		per order MH-OLIE	395	494
Slipning och oljning av undersidan		per m ² MH-ONDZ	1.430	1.788
Stabiliseringsprofil 50 mm bred (se produktinformation)**		per m ¹ MH-ONDZ-VER	1.452	1.815

* Levereras som standard och beräknas med varje beställning

**För bänkskivor utan underskåp rekommenderar vi en stabiliseringsprofil för varje 500 mm längd. Detta gäller alla kantbearbetningar.

Sidopanel 60 mm typ B helt fristående

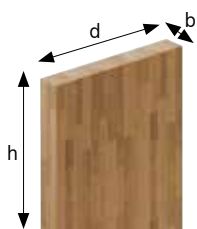

			per m ¹	Order nr.	exkl moms	inkl moms
Stödsidor upp till	300 mm djup			MH30-STOLB-030	7.876	9.845
Stödsidor upp till	650 mm djup			MH30-STOLB-060	10.989	13.736
Stödsidor upp till	900 mm djup			MH30-STOLB-090	16.643	20.804
Stödsidor upp till	1200 mm djup			MH30-STOLB-120	21.659	27.074

Stödsidornas bredd är 60 mm, kärnan är 30 mm tjock

Sidopanel 80 mm typ B helt fristående

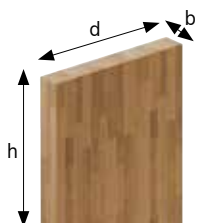

Stödsidor upp till	300 mm djup			MH40-STOLB-030	9.713	12.141
Stödsidor upp till	650 mm djup			MH40-STOLB-060	13.211	16.514
Stödsidor upp till	900 mm djup			MH40-STOLB-090	18.733	23.416
Stödsidor upp till	1200 mm djup			MH40-STOLB-120	24.959	31.199

Stödsidan är 80 mm bred, kärnan är 40 mm tjock

- > Toleranserna i mätningen mellan bänkskivan, skåpet och stödsidan är mycket viktig. För att förhindra problem tillverkar vi med 2 mm överhäng per synlig sida av bänkskivan i förhållande till stödsidan (detta sker automatiskt).
- > För att garantera en bra skarv mellan bänkskivan och stödsidan rekommenderar vi att du anger på vilken sida stödsidan kommer att installeras.
- > Stödsidor som fungerar som stöd för bord utan underskåp finns på förfrågan.
- > Beräkna per del; runda upp till närmaste 100 mm (ovan), minst 600 mm.
- > För att ansluta bänkskivan och stödsidan, vänligen kontakta vår orderavdelning.

Underhåll



Denna olja har utvecklats speciellt för underhåll och behandling av bänkskivor av massivträ.
Levereras med appliceringssvamp.

Naturel	290075	395	494
White Wash	290074	395	494

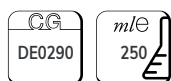

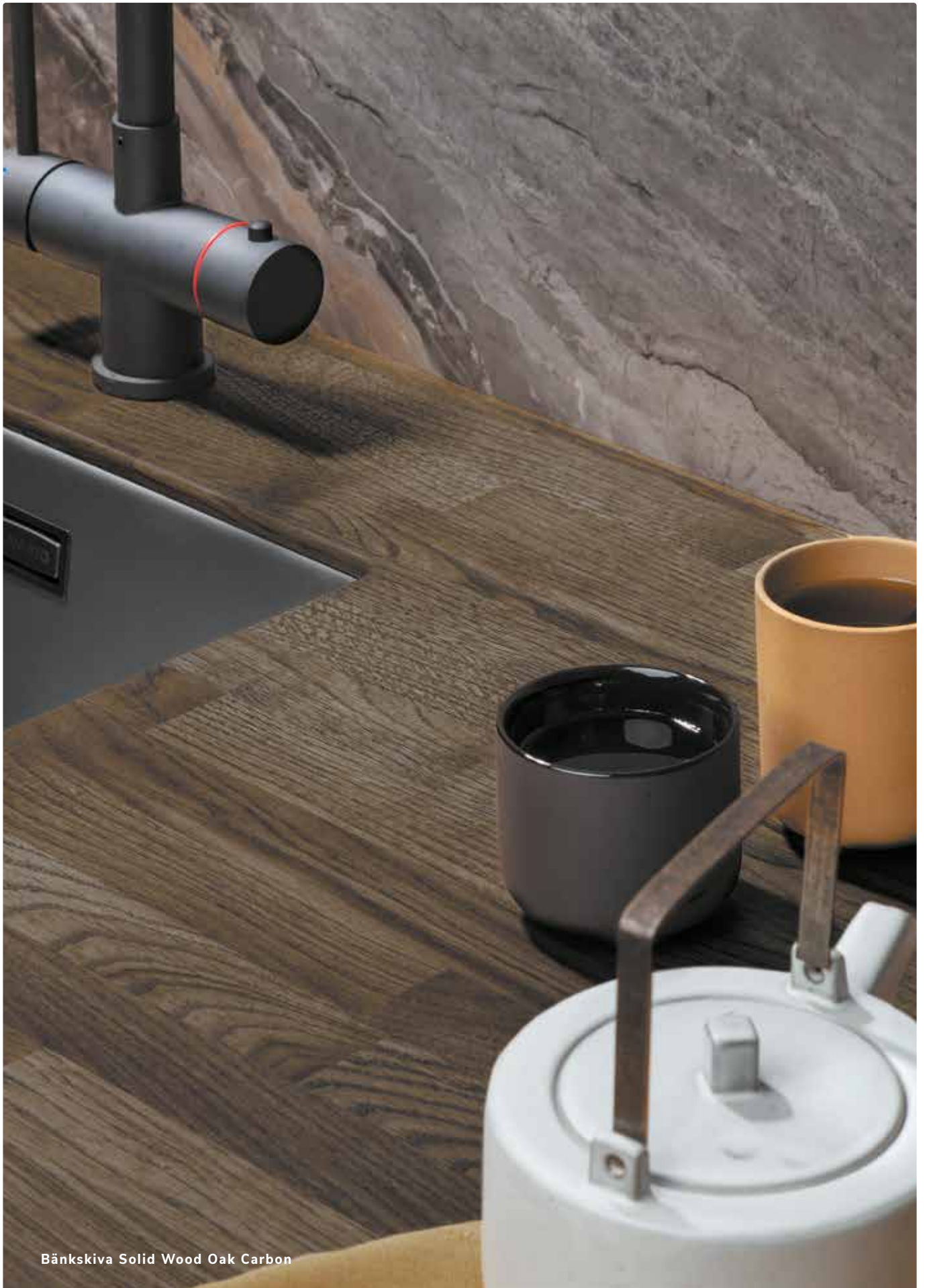

Bänkskiva Solid Wood Oak Carbon

Fördelar



Lättvikt



Värmebeständig



Konkurrenskraftigt pris



Enkel att måttbeställa



100 procent återvinningsbar

ikoner



Prisgrupp som denna artikel tillhör. Vissa artiklar har en annan rabatt, detta nämns separat.



Maxlängd



Maxdjup



Horisontell mönsterriktning



Panelerna måste monteras i samma riktning

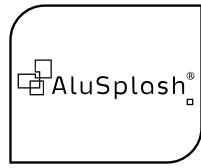

ALUSPLASH

Innehåll:

- 13.3 Färgöversikt
- 13.7 Produktinformation
- 13.9 Anpassade väggpaneler
- 13.10 Bearbetningar
- 13.11 Extra arbeten och standardpaneler
- 13.12 Standardpaneler



Vägghpanel AluSplash Space Silver

Classic (högglans)		Färgprov	Hel skiva
<p>Färg: Arctic White Tjocklek: 4 mm Yta: Högglans Max. mått: 4100 1500 Egenskaper: </p>			
<p>Färg: Champaign Brushed Tjocklek: 4 mm Yta: Högglans Max. mått: 4100 1500 Egenskaper: </p>			
<p>Färg: First Frost Tjocklek: 4 mm Yta: Högglans Max. mått: 4100 1500 Egenskaper: </p>			
<p>Färg: Graphite Grey Tjocklek: 4 mm Yta: Högglans Max. mått: 4100 1500 Egenskaper: </p>			
<p>Färg: Ivory Mist Tjocklek: 4 mm Yta: Högglans Max. mått: 4100 1500 Egenskaper: </p>			
<p>Färg: Sandy Steps Tjocklek: 4 mm Yta: Högglans Max. mått: 4100 1500 Egenskaper: </p>			
<p>Färg: Silver Brushed Tjocklek: 4 mm Yta: Högglans Max. mått: 4100 1500 Egenskaper: </p>			
<p>Färg: Space Silver Tjocklek: 4 mm Yta: Högglans Max. mått: 4100 1500 Egenskaper: </p>			

Även om bilderna i det här kapitlet ger dig ett intryck av våra färger kan det förekomma skillnader i verkligheten. Vi rekommenderar därför alltid att du även ser ett prov.

Classic (högglans) Färgprov Hel skiva

Färg: **Stardust Black**
 Tjocklek: 4 mm
 Yta: Högglans
 Max. mått **4100 11500**
 Egenskaper:

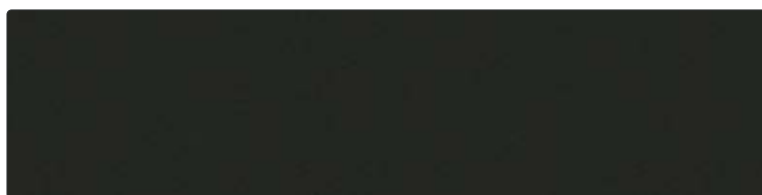
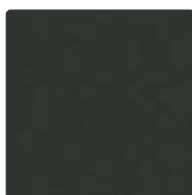

Färg: **Winter Dream**
 Tjocklek: 4 mm
 Yta: Högglans
 Max. mått **4100 11500**
 Egenskaper:

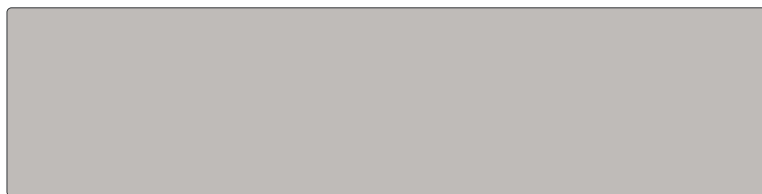

Classic (matt)

Färg: **Autumn Leaves**
 Tjocklek: 4 mm
 Yta: Matt
 Max. mått **4100 11500**
 Egenskaper:

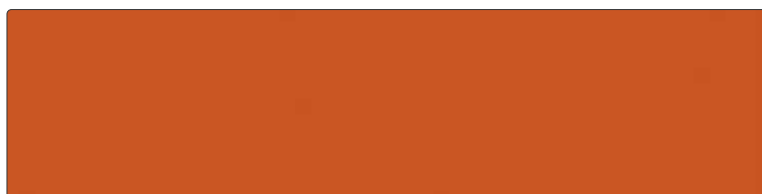

Färg: **Black Sand**
 Tjocklek: 4 mm
 Yta: Matt
 Max. mått **4100 11500**
 Egenskaper:



Färg: **Glacier Blue**
 Tjocklek: 4 mm
 Yta: Matt
 Max. mått **4100 11500**
 Egenskaper:





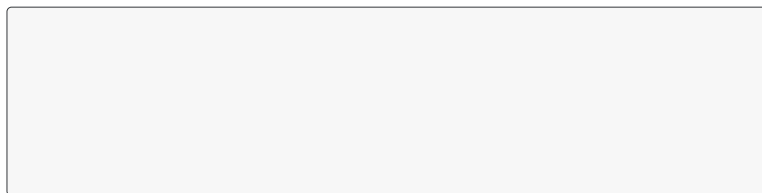
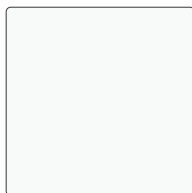







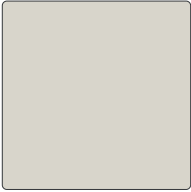
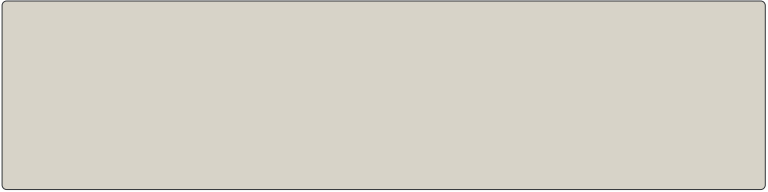
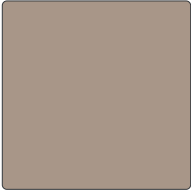

Färg: **Iceberg White**
 Tjocklek: 4 mm
 Yta: Matt
 Max. mått **4100 11500**
 Egenskaper:



Färg: **Midnight Moon**
 Tjocklek: 4 mm
 Yta: Matt
 Max. mått **4100 11500**
 Egenskaper:



Även om bilderna i det här kapitlet ger dig ett intryck av våra färger kan det förekomma skillnader i verkligheten. Vi rekommenderar därför alltid att du även ser ett prov.

Classic (matt)		Färgprov	Hel skiva
<p>Färg: Pebble Stone Tjocklek: 4 mm Yta: Matt Max. mått: 4100 1500 Egenskaper: →</p>			
<p>Färg: Rustic Earth Tjocklek: 4 mm Yta: Matt Max. mått: 4100 1500 Egenskaper: →</p>			
<p>Färg: Smoked Ember Tjocklek: 4 mm Yta: Matt Max. mått: 4100 1500 Egenskaper: →</p>			
Premium (Essenza)		Färgprov	Hel skiva
<p>Färg: Astroid Tjocklek: 4 mm Yta: Essenza Max. mått: 4100 1500 Egenskaper: →</p>			
<p>Färg: Eclipse Tjocklek: 4 mm Yta: Essenza Max. mått: 4100 1500 Egenskaper: →</p>			
<p>Färg: Galaxy Tjocklek: 4 mm Yta: Essenza Max. mått: 4100 1500 Egenskaper: →</p>			
<p>Färg: Neutron Tjocklek: 4 mm Yta: Essenza Max. mått: 4100 1500 Egenskaper: →</p>			

Även om bilderna i det här kapitlet ger dig ett intryck av våra färger kan det förekomma skillnader i verkligheten. Vi rekommenderar därför alltid att du även ser ett prov.

Färg	tjocklek	yta	max mått	färg på baksidan	Egenskaper
Classic					
Arctic White	4 mm	Högglans	4100 x 1500 mm	Sandy Steps	
Autumn Leaves	4 mm	Matt	4100 x 1500 mm	Black Sand	
Black Sand	4 mm	Matt	4100 x 1500 mm	Autumn Leaves	
Champaign Brushed	4 mm	Högglans	4100 x 1500 mm	-	
First Frost	4 mm	Högglans	4100 x 1500 mm	Stardust Black	
Glacier Blue	4 mm	Matt	4100 x 1500 mm	Smoked Ember	
Graphite Grey	4 mm	Högglans	4100 x 1500 mm	Space Silver	
Iceberg White	4 mm	Matt	4100 x 1500 mm	Pebble Stone	
Ivory Mist	4 mm	Högglans	4100 x 1500 mm	Winter Dream	
Midnight Moon	4 mm	Matt	4100 x 1500 mm	Rustic Earth	
Pebble Stone	4 mm	Matt	4100 x 1500 mm	Iceberg White	
Rustic Earth	4 mm	Matt	4100 x 1500 mm	Midnight Moon	
Sandy Steps	4 mm	Högglans	4100 x 1500 mm	Arctic White	
Silver Brushed	4 mm	Högglans	4100 x 1500 mm	-	
Smoked Ember	4 mm	Matt	4100 x 1500 mm	Glacier Blue	
Space Silver	4 mm	Högglans	4100 x 1500 mm	Graphite Grey	
Stardust Black	4 mm	Högglans	4100 x 1500 mm	First Frost	
Winter Dream	4 mm	Högglans	4100 x 1500 mm	Ivory Mist	
Premium					
Astroid	4 mm	Essenza	4100 x 1500 mm	Galaxy	
Eclipse	4 mm	Essenza	4100 x 1500 mm	Neutron	
Galaxy	4 mm	Essenza	4100 x 1500 mm	Astroid	
Neutron	4 mm	Essenza	4100 x 1500 mm	Eclipse	

Förklaring ikoner

- Horisontell mönsterriktning
- Panelerna måste monteras i samma riktning

Utgående färger 2023 (finns så länge lagret räcker)

- Lava Stone
- Sun Beam

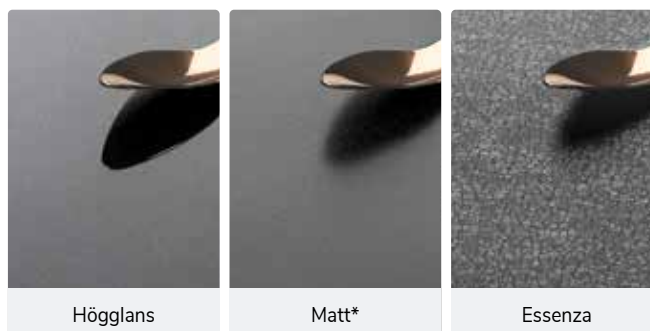

* Innehåller en fin ytbehandling (struktur).

AluSplash väggpaneler är känsliga för repor (ingen garanti!) och är endast lämpliga för användning som väggpaneler. Även om bilderna i det här kapitlet ger dig ett intryck av våra färger kan det förekomma skillnader i verkligheten. Därför rekommenderar vi att du alltid även ser ett prov.

Material

Uppbyggnad

Sandwichpanel med 2 x 0,5 mm tjock aluminium med en brandskyddande mineralkärna emellan. Panelerna har behandlats med en högkvalitativ lack, varefter en värmebeständig beläggning har applicerats.

Produktbeskrivning

Max. mått	4100 x 1500 mm
Tjocklek:	4 mm
Vikt:	7 kg/m ²
Egenskaper:	Panelerna är försedda med en skyddsfilm.
Användningsområden:	väggpaneler i kök, duschväggar/ rum (endast högblanka färger), inredning

egenskaper

Fördelar

- › Mycket lätt att anpassa själv
- › värmebeständig; lämplig för montering bakom (gas) hällen**
- › ekonomiskt prissatt
- › kantfinish i samma färg som toppen möjligt
- › Snabb och enkel installation
- › 100 procent återvinningsbar
- › Lättvikt
- › Högkvalitativ beläggning

** om den är korrekt monterad, se 'beställning'

Viktigt:

- › Förhindra att metall eller skarpa föremål (som knivar, kokkärl, burkar och andra redskap) stöts mot den belagda ytan, eftersom det orsakar repor och/eller bucklor.
- › Se till att lågan är under pannan gasspis eller gashäll.
- › se till att pipen på en vattenkokare eller kittel inte är riktad direkt mot panelen. Het ånga, luft och/eller kokande vatten från pipen kan missfärga eller skada panelens yta.
- › AluSplash-panelen består av två A-sidor med olika färger (förutom Silver- och Champaign Brushed). Den beställda färgen kommer att anges med en klistermärke.
- › pilarna på skyddsfilmen anger monteringsriktningen. Alla paneler måste monteras i samma riktning för att undvika skillnader i glans/färg. Ta inte bort skyddsfilmen under monteringen, utan först när allt är helt monterat.
- › För garanti och allmänna villkor se separat bilaga.

www.dekkernordic.se.

Order

- › vid prisberäkning, avrunda längderna uppåt till 100 mm (min. 600 mm)
- › (Standard) dimensionstolerans 2 mm (längd, djup, höjd)
- › min. 1,5 mm utrymme på varje sida av väggpanelerna för att möjliggöra sammandragning och expansion. Detta utrymme kan förseglas senare
- › Minst 30 mm krävs mellan hällens kant och väggpanelen
- › Lösa kantprofiler och tillbehör ska beräknas separat
- › det finns en risk för färgskillnader mellan delarna vid upprepade leveranser eller omleveranser. Detta är inget skäl till reklamation
- › Ordern ska innehålla: färg, storlekar, alla bearbetningar och helst en ritning av köket

Skicka alltid en ritning och en förklaring från ditt orderprogram. Om du skickar båda, kommer vi att jobba enligt ritningen. Kontrollera alltid din orderbekräftelse, eftersom den är bindande!

Ändringar och avbeställningar

- › Indikeras i orderbekräftelsen.

Leverans

- › Leveranstiden är upp till 4-5 veckor. Den kan vara längre för färger och produkter utanför standardsortimentet samt under semesterperioder.
- › Väggpaneler är standardförpackade i kartong
- › Väggpaneler ska lyftas vertikalt, för att förhindra att det sjunker ner
- › monteringsanvisningar och underhållsråd finns i broschyren. Garantivillkoren finns på vår hemsida.
- › restmaterial från urtag ingår aldrig
- › Vid leverans av bänkskivorna, se till att goda lyftförhållanden och förvaringsutrymme finns.
- › Leverans till beställningsadress, ej inbärning.

Kontrollera din order noga! När fraktsedeln är undertecknad gäller inte klagomål el. reklamationer om ev. skador på produkterna att accepteras.

Mätning och montage

Dessa väggpaneler är väldigt lättanpassade genom att använda följande verktyg:

1. Cirkelsåg (sågblad för metall)
2. Hålsåg (för metall)
3. Kontursåg (sågblad för metall)

Mer information finns i bipacksedeln som medföljer produkten eller den digitala versionen på webbplatsen. För installationsmanualen, se www.dekkerzevenhuizen.nl/alusplash

Underhåll

- > Torka av dagligen med milda, skonsamma, icke-slipande rengöringsmedel.
- > behandla regelbundet med Vuplex (för högblanka färger) eller Matte Max (för Essenza och matta färger). Detta gör att smuts är lätt att ta bort och att eventuella repor blir mindre synliga. Använd en mikrofiberduk för detta.
- > Använd aldrig aggressiva rengöringsmedel, t.ex. färgavlägsning, borst-, metall- och ugnstvättmedel, klor, avloppsrensare eller andra kemiska ämnen.
- > Rengör inte väggspanelen när den fortfarande är varm: vänta tills den svalnat till rumstemperatur.

Obs: Använd ALDRIG hårda slipmedel som stålull, sandpapper eller diamanter. De kan permanent skada bänkskivans yta!

Vuplex

Artikelnummer: 290126

Detta underhållsset innehåller en High Gloss Protector, en mikrofiberduk och en bruksanvisning www.dekkerzevenhuizen.com/shop



Matt Max

Artikelnummer: 290148

Detta underhållsset innehåller en Matt Protector och en bruksanvisning www.dekkerzevenhuizen.com/shop



BORDSSTÄLL GRATIS

När du beställer en AluSplash-väggspanel till ditt showroom, får du bordsställ gratis.



Höglans



Matt

Classic		Order nr.	exkl moms	inkl moms
	Väggpaneler upp till 100 mm hög	per m ¹ ASNAW-1-010	506	633
	Väggpaneler upp till 200 mm hög	per m ¹ ASNAW-1-020	946	1.183
	Väggpaneler upp till 300 mm hög	per m ¹ ASNAW-1-030	1.265	1.581
	Väggpaneler upp till 400 mm hög	per m ¹ ASNAW-1-040	1.617	2.021
	Väggpaneler upp till 500 mm hög	per m ¹ ASNAW-1-050	1.925	2.406
	Väggpaneler upp till 600 mm hög	per m ¹ ASNAW-1-060	2.057	2.571
	Väggpaneler upp till 700 mm hög	per m ¹ ASNAW-1-070	2.486	3.108
	Väggpaneler upp till 800 mm hög	per m ¹ ASNAW-1-080	2.937	3.671
	Väggpaneler upp till 900 mm hög	per m ¹ ASNAW-1-090	3.399	4.249
	Väggpaneler upp till 1000 mm hög	per m ¹ ASNAW-1-100	3.828	4.785
	Väggpaneler upp till 1100 mm hög	per m ¹ ASNAW-1-110	4.059	5.074
	Väggpaneler upp till 1250 mm hög	per m ¹ ASNAW-1-125	4.268	5.335
	Väggpaneler upp till 1500 mm höjd	per m ¹ ASNAW-1-150	5.104	6.380

4 mm utan kantbearbetning

Beräkna per del: avrunda upp till 100 mm, minst 600 mm.
Maxlängden är 4100 mm.

Premium		Order nr.	exkl moms	inkl moms
	Väggpaneler upp till 100 mm hög	per m ¹ ASNAW-2-010	561	701
	Väggpaneler upp till 200 mm hög	per m ¹ ASNAW-2-020	1.056	1.320
	Väggpaneler upp till 300 mm hög	per m ¹ ASNAW-2-030	1.408	1.760
	Väggpaneler upp till 400 mm hög	per m ¹ ASNAW-2-040	1.815	2.269
	Väggpaneler upp till 500 mm hög	per m ¹ ASNAW-2-050	2.156	2.695
	Väggpaneler upp till 600 mm hög	per m ¹ ASNAW-2-060	2.310	2.888
	Väggpaneler upp till 700 mm hög	per m ¹ ASNAW-2-070	2.783	3.479
	Väggpaneler upp till 800 mm hög	per m ¹ ASNAW-2-080	3.289	4.111
	Väggpaneler upp till 900 mm hög	per m ¹ ASNAW-2-090	3.806	4.758
	Väggpaneler upp till 1000 mm hög	per m ¹ ASNAW-2-100	4.290	5.363
	Väggpaneler upp till 1100 mm hög	per m ¹ ASNAW-2-110	4.543	5.679
	Väggpaneler upp till 1250 mm hög	per m ¹ ASNAW-2-125	4.785	5.981
	Väggpaneler upp till 1500 mm höjd	per m ¹ ASNAW-2-150	5.698	7.123

4 mm utan kantbearbetning

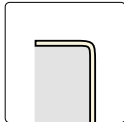

Beräkna per del: avrunda upp till 100 mm, minst 600 mm.
Maxlängden är 4100 mm.

Kantbearbetning		Order nr.	exkl moms	inkl moms
	Böjd kant	per m ¹ ASNAW-PF004	275	344





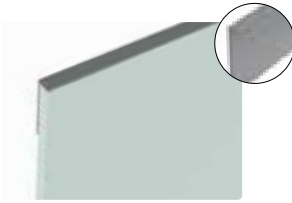
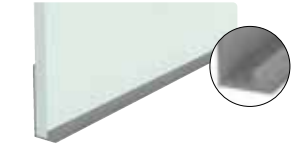

Hörnen är endast vikta och inte stängda.

böjd kant

Kantbearbetning Aluminium		Order nr.	exkl moms	inkl moms
	Längd 750 mm	styck ASNAW-AWPRAF-075	105	131
	Längd 2050 mm	styck ASNAW-AWPRAF-205	253	316
	Längd 4100 mm	styck ASNAW-AWPRAF-410	473	591
	Anpassad	styck ASNAW-AWPRAF-M1	160	199
Måttanpassad aluminium skarvprofil				
	Längd 2050 mm	styck ASNAW-AWPBLAD-205	253	316
	Längd 4100 mm	styck ASNAW-AWPBLAD-410	473	591
	Anpassad	styck ASNAW-AWPBLAD-M1	160	199
Aluminium innerhörnprofil 90°				
	Anpassad	styck ASNAW-AWPBIN-M1	231	289
Ytterhörnprofil i aluminium 90°				
	Anpassad	styck ASNAW-AWPBUI-M1	253	316

Kantprofilerna levereras separat och har dubbelhäftande tejp på insidan för enkel fastsättning på väggspanelen.
 Profilens tjocklek är 1 mm

Extra arbeten		Order nr.	exkl moms	inkl moms
Sned sida utan kantbehandling		styck ASNAW-S-GEEN	869	1.086
Dubbelt urtag (två sidor), utan kantbearbetning		styck ASNAW-KOLOM	594	743
Trippelutskärning (tre sidor), utan kantbehandling		styck ASNAW-KOLOM3	594	743
Hörn- och pelaruttag har alltid en inre radie på 10 mm.				
Håltagning för vägguttag (diam. 70 mm)		styck ASNAW-KRG070	682	853
Andra urtag (mindre än 490 x 450 mm)		styck ASNAW-KPL	1.056	1.320

Standard väggpaneler (anpassa den själv)

Klassisk

AluSplash panel	± 2050 x 750 mm	styck ASNAW-ST1-205075	3.234	4.043
AluSplash panel	± 4100 x 750 mm	styck ASNAW-ST1-410075	6.435	8.044
AluSplash panel	± 2050 x 1500 mm	styck ASNAW-ST1-205150	6.435	8.044
AluSplash panel	± 4100 x 1500 mm	styck ASNAW-ST1-410150	12.870	16.088

Premium

AluSplash panel	± 2050 x 750 mm	styck ASNAW-ST2-205075	3.630	4.538
AluSplash panel	± 4100 x 750 mm	styck ASNAW-ST2-410075	7.194	8.993
AluSplash panel	± 2050 x 1500 mm	styck ASNAW-ST2-205150	7.194	8.993
AluSplash panel	± 4100 x 1500 mm	styck ASNAW-ST2-410150	14.421	18.026





- > Förpackad i kartong
- > Storlektolerans 2 mm

Tips: Avsluta din bänkskiva med avslutande profiler



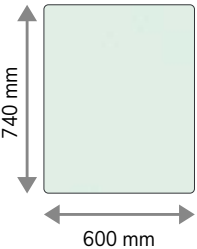

Dessa väggpaneler är väldigt lättanpassade genom att använda följande verktyg:

- > Cirkelsåg (med sågblad för metall)
- > 2. Hålfräs (för metall)
- > Sticksåg (sågblad för metall)

Besök www.dekkernordic.se/alusplash för monteringsanvisningarna

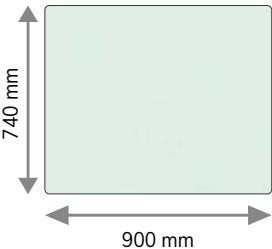
Standardväggpaneler bakom spishällen 600 x 740 mm		Order nr.	exkl moms	inkl moms
	Classic (höggloss)			
	Graphite Grey	 styck 300311	1.683	2.104
	Silver Brushed	 styck 300310	1.683	2.104
	Stardust Black	 styck 300305	1.683	2.104
	Classic (matt)			
	Black Sand	 styck 300502	1.683	2.104

 Finns i lager.

Standardväggpaneler bakom spishällen 900 x 740 mm		Order nr.	exkl moms	inkl moms
	Classic (höggloss)			
	Graphite Grey	 styck 300331	2.673	3.341
	Silver Brushed	 styck 300330	2.673	3.341
	Stardust Black	 styck 300325	2.673	3.341
	Classic (matt)			
	Black Sand	 styck 300522	2.673	3.341

 Finns i lager.

Dessa paneler levereras med två färdiga sidor i den bakre väggens färg (kantbehandling PF), förpackade i kartong. Andra färger kan beställas via de anpassade produkterna.



Bänkskiva Topcore Maya Gold | Väggspanel AluSplash Asroid

Ikon



De separata diskbänkarna ingår i denna prisgrupp (om inget annat anges).



Tillbehören ingår i denna prisgrupp



Diskbänkar inkl. uttag hör till prisgruppen för respektive bänkskivematerial



Ny i kollektionen

Monteringsmetoder

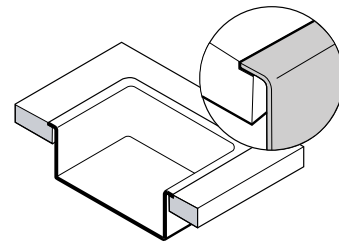

Planlimmad

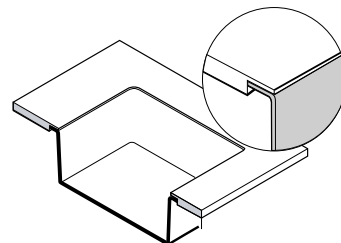

Semi-underlimmad

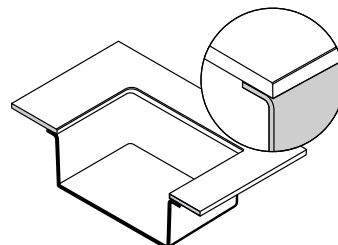

Underlimmad (OND)

DISKBÄNKAR

Innehåll

- 14.3 Översikt
- 14.4 Produktinformation

Lanesto rostfritt stål

- 14.8 Lugano
- 14.12 Victoria
- 14.13 Orta
- 14.17 Giro
- 14.26 Destra
- 14.36 Como
- 14.38 Maggiore
- 14.42 Nordic

Lanesto pvd

- 14.46 Urban
- 14.78 Sink tillbehör

DISKBÄNKAR



Diskbänk Lanesto Urban 500 x 400 Koppar, semi-underlimmad

DISKBÄNKAR Översikt

Serie		mått (mm)	radie	skåp	sida
LANESTO	Planmonterad				
Lugano	001	Ø440		450	14.08
Lugano	041	Ø440		450	14.09
Lugano	003	400 x 350	R=65	450*	14.10
Lugano	014	400 x 350	R=65	450*	14.11
Lugano	040	400 x 370	R=60	450*	14.12
Orta	046	400 x 400	R=50	450*	14.13
Orta	048	450 x 400	R=50	500*	14.14
Orta	047	500 x 400	R=50	600	14.15
Giro	910	400 x 340	R=20	450*	14.17
Giro	911	170 x 400	R=20	250	14.18
Giro	912	340 x 400	R=20	400*	14.19
Giro	913	400 x 400	R=20	450*	14.20
Giro	914	450 x 400	R=20	500*	14.21
Giro	916	500 x 400	R=20	600	14.22
Giro	915	550 x 400	R=20	600	14.23
Giro	918/919	340 x 400+170 x 400	R=20	600*	14.24
Destra	021	170 x 400	R=10	250	14.26
Destra	022	340 x 400	R=10	400*	14.27
Destra	025	400 x 400	R=10	450*	14.28
Destra	023	450 x 400	R=10	500*	14.29
Destra	024	500 x 400	R=10	600	14.30
Destra	026	740 x 400	R=10	800*	14.31
Destra	051/052	340 x 400+170 x 400	R=10	600*	14.32
Destra	060	340 x 340+340 x 340	R=10	800*	14.34
Como	072	400 x 400	R=0	450*	14.36
Como	073	500 x 400	R=0	600	14.37
Maggiore	050	360 x 420+160 x 300	R=80	600	14.38
Maggiore	042	340 x 400 med avlopp	R=95	450*	14.39
Maggiore	044	340 x 340+340 x 340	R=95	800	14.40
Nordic	971	340 x 400+190 x 400	R=10	600*	14.42
Nordic	972	530 x 400+190 x 400	R=10	900	14.43
Nordic	973	360 x 400+360 x 400	R=10	800*	14.44
Urban	611	180 x 400	R=10	250	14.46
Urban	612	340 x 400	R=10	400*	14.48
Urban	613	400 x 400	R=10	450*	14.50
Urban	615	500 x 400	R=10	600	14.60
Urban	618	340 x 400+180 x 400	R=10	600*	14.72
Urban	620	340 x 340+340 x 340	R=10	800*	14.76

Serie		mått (mm)	radie	skåp	sida
LANESTO	Semi-underlimmad				
Orta	056	400 x 400	R=50	450*	14.13
Orta	038	450 x 400	R=50	500*	14.14
Orta	037	500 x 400	R=50	600	14.15
Giro	930	400 x 340	R=20	450*	14.17
Giro	931	170 x 400	R=20	250	14.18
Giro	932	340 x 400	R=20	400*	14.19
Giro	933	400 x 400	R=20	450*	14.20
Giro	934	450 x 400	R=20	500*	14.21
Giro	936	500 x 400	R=20	600	14.22
Giro	935	550 x 400	R=20	600	14.23
Giro	938/939	340 x 400+170 x 400	R=20	600*	14.24
Destra	031	170 x 400	R=10	250	14.26
Destra	032	340 x 400	R=10	400*	14.27
Destra	035	400 x 400	R=10	450*	14.28
Destra	033	450 x 400	R=10	500*	14.29
Destra	034	500 x 400	R=10	600	14.30
Destra	036	740 x 400	R=10	800*	14.31
Destra	053/054	340 x 400+170 x 400	R=10	600*	14.32
Destra	060	340 x 340+340 x 340	R=10	800*	14.34
Como	082	400 x 400	R=0	450*	14.36
Como	083	500 x 400	R=0	600	14.37
Nordic	991	340 x 400+190 x 400	R=10	600*	14.42
Nordic	992	530 x 400+190 x 400	R=10	900	14.43
Nordic	993	360 x 400+360 x 400	R=10	800*	14.44
Urban	641	180 x 400	R=10	250	14.46
Urban	642	340 x 400	R=10	400*	14.48
Urban	643	400 x 400	R=10	450*	14.50
Urban	645	500 x 400	R=10	600	14.60
Urban	648	340 x 400+180 x 400	R=10	600*	14.70

* Obs: för Planlimmad i materialen nedan måste stommen sågas för att de nödvändiga klämmorna ska kunna monteras. Om detta inte önskas kan du välja ett större skåp. Detta gäller inte (halv)underbyggnad.

- > TopLaminate / DecorTop / Fenix 0.9
- > TopCore / Fenix 10
- > Corian
- > Evora Quarz (för kantbearbetning upp till 30 mm hög)
- > Granitkeramik (för kantbearbetning upp till 30 mm hög)

Material

Rostfria

Rostfritt stål 18/10

Corian

Solid yta bestående av bland annat naturmaterial och akryl- eller polyesterharts.

Fenix

Tillverkad av kvarts, nanotechpartiklar och akryl.

Sten

Se produktinformation för det materialet på annan plats i den här boken.

Pvd

Diskbänkar i rostfritt stål som behandlats med miljövänlig PVD-teknik (kondensering av atomer eller molekyler från en gas eller ånga)

Keramisk PVD

Diskbänk i rostfritt stål behandlad med speciell PVD-teknik, vilket ger diskhon ett matt utseende.

Färgbelagd

Diskbänk i rostfritt stål med vidareutvecklad pulver-/eller gelbeläggning. Ingen garanti för (användnings) repor.

Egenskaper

Fördelar

Rostfritt stål

- > hållbar
- > värmebeständigt (kokande vatten är möjligt)
- > fläckbeständig
- > 100 procent återvinningsbar
- > UV-resistent

Sten

- > värmebeständig (kokande vattenkran möjlig, med undantag för komposit)
- > fläckbeständig
- > UV-resistent

Corian och Fenix

- > fläckbeständig
- > Näst intill undehållsfritt
- > reptålig (förutom Corian)

Pvd

- > hållbar
- > värmebeständigt (kokande vatten är möjligt)
- > fläckbeständig
- > metallisk glans från rostfritt stål bibehålls
- > 100 procent återvinningsbar
- > UV-resistent

Keramisk PVD

- > hållbar
- > värmebeständigt (kokande vatten är möjligt)
- > fläckbeständig
- > matt utseende
- > 100 procent återvinningsbar
- > UV-resistent

Färgbelagd

- > värmebeständigt (kokande vatten är möjligt)
- > UV-resistent

Viktigt för alla material

- > Inte reptålig (Fenix och sten är mer reptåliga än de andra materialen)
- > Var försiktig med vassa föremål. För de (keramiska) PVD- och färgbelagda diskbänkarna kan det rostfria stålet under beläggningen bli synligt vid repor (detta täcks inte av garantin).
- > Undvik användning av friterande fett, färg, kemikalier och rostiga föremål
- > En nyansskillnad kan uppstå mellan färgen på pvd-bänkskivan, den matchande kranen och de andra tillbehören. Detta orsakas av olika produktionssatser och förstärks av ljus
- > Se "underhåll" för andra skötselråd.

Order

- > Endast beställning från standardutbudet på grund av extra tid (bedömning av kvalitet och monteringsmetod, ingen garanterad leveranstid) och kostnader (CAD / CAM ritning, testbänkar). För undantag kontakta personalen
- > Leverans av lösa Diskbänkar är inte möjligt
- > ange alltid centrumstorleken för hela diskbänken
- > För Diskbänkar med avloppssektion och andra modeller ange även skåpmått (annars bifoga köksritning)
- > den angivna skåpbredden tar hänsyn till det utrymme som behövs för klämmorna och skåpets nettobredd. Mindre är möjligt, men då måste du kanske ta bort en bit från karossen.

- > i massivt trä aldrig placera två diskbänkar direkt bredvid varandra (välj en total enhet!)
- > Vattenlås ingår endast som standard till TopLaminate och Decor Top (inte med andra bänkar), med undantag för Lanesto 014
- > Lanesto-Diskbänkarna levereras med Magnapropp (i en separat påse med dränerings setet), om det anges. Detta kan valfritt placeras över den aktuella pluggen, men kan inte längre tas bort efter installationen!
- > vi monterar inte ovanpåliggande Diskbänkar
- > För garanti och allmänna villkor se separat bilaga.

www.dekkernordic.se

Bifoga alltid en ritning och en beskrivning från ditt orderprogram. Om du sänder båda kommer vi att utgå från ritningen. Kontrollera alltid din orderbekräftelse, då denna är bindande.

Det angivna måttet (eller c-måttet) för infällda Diskbänkar är måttet mellan bänkskivans framsida och diskbänkens kant (början). För (halv) Underlimmade Diskbänkar är c-måttet måttet mellan bänkskivans framsida och urtagets kant (hållet i bänkskivan). De angivna måtten är våra standard c-mått per diskho. Om du vill avvika från detta, vänligen ange detta tydligt på beställningen.

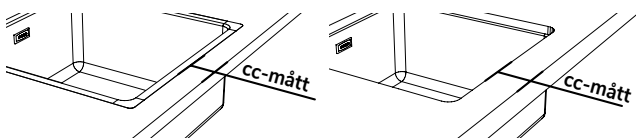

Planlimmad Semi-underlimmad

Ändringar och avbokningar

- > Indikeras i orderbekräftelsen.

Ändringar och avbokningar för bänkskivor i färg- och Diskbänkar utanför standardsortimentet är inte möjliga (de beställs speciellt för dig!).

Leverans

Efter att ha undertecknat fraktsedeln kan skadan inte längre reklameras. Vi levererar våra diskbänkar endast till de leveransadresser som är kopplade till ditt order nr. Det är inte möjligt att skicka med post.

Monteringsmetoder

- > **TopLaminate, DecorTop och Fenix 0.9:** notera: inte i spånskivor (inte vattentätt). Semi-underlimmas endast i rak plywood, med en minsta tjocklek på 25 mm. Extra utrymme till vänster och höger om diskbänken är 185 mm på grund av den inlagda plattan. Viktigt: inte i Greengridz, spånskiva och Fenix 09. Platta och halvunderliggande diskbänkar levereras monterade och har en platsbesparande sifon (utom Lanesto Lugano 014).
- > **TopCore och Fenix 10:** (ca. 3 mm under det översta lagret), semi-limmad montering och komplett underkonstruktion levereras monterade
- > **Corian:** för plan- och helt underlimmade modeller levereras diskbänken separat. Med rimless levereras diskbänken monterad
- > **Solid Wood: diskhon levereras separat för underlimning (ca 8 mm under toppskiktet) och helt Underlimmad diskho**
- > **Evora Quartz:** för infälld och helt Underlimmad levereras diskbänken separat. För kantlösa och mitrerade enheter levereras diskbänken monterad
- > **Granitkeramik:** för infälld och helt underliggande montering levereras diskbänken separat. Vid kantlös och mitre infälld montering levereras diskbänken monterad. Obs: Den utskjutande kanten på underbyggda diskbänkar är mer stötkänslig (stötskador kan inte hävdas).
- > **Rostfritt stål:** sömlöst svetsat: Rostfritt stål: Rostfritt stål: Rostfritt stål: Rostfritt stål

För vissa vaskmodeller är det nödvändigt att fästa fästklämmorna på utsidan med svetspunkter (synliga svetspunkter på insidan blir då oundvikliga).

Diskbänkar i rostfritt stål och (keramiska) pvd

- > för dagligt underhåll behöver du inte mer än en svamp och lite diskmedel.
- > Kalkfläckar kan avlägsnas med en rengöringsvinäger. Låt den ligga i blöt i 5 minuter och ta bort kalken med en melaminsvamp. Skölj sedan med vatten och torka noggrant.
- > för att ta bort fläckar och bibehålla diskhons glans ännu längre, behandla enheten (åtminstone) en gång i månaden med Starglanz (art. 290125). Du kan också beställa detta online: www.dekkernordic.se. Applicera en generös mängd av produkten på en fuktig mjuk trasa eller svamp, gnugga diskhon väl med den och skölj enheten med vatten efteråt. Torka slutligen diskhon. Koppar-, guld- och Gun Metal-sänkorna kan

också behandlas på detta sätt.

- > rostfritt stål (-pvd) kan inte rosta av sig självt. Rost orsakas alltid av yttre påverkan. Ser du rostfläckar? Rengör då diskbänken med en våt skurplatta och lite flytande rengöringsmedel. Skölj med vatten, torka torrt och använd inte diskbänken på 6 till 10 timmar.

Färgbelagda diskbänkar

- > för dagligt underhåll behöver du inte mer än en svamp och lite diskmedel.
- > Kalkfläckar kan avlägsnas med en rengöringsvinäger. Låt den ligga i blöt i 5 minuter och ta bort kalken med en melaminsvamp. Skölj sedan med vatten och torka noggrant.

Diskbänkar av sten och andra material

- > för dagligt underhåll behöver du inte mer än en svamp och lite diskmedel.
- > För en långvarig glans kan du lösa upp rengöringsmedel i varmt vatten och låt det verka i dishon i en timme (en gång i veckan). Skölj sedan noggrant och torka diskbänken ordentligt.
- > Kalkfläckar kan avlägsnas med en rengöringsvinäger. Låt den ligga i blöt i 5 minuter och ta bort kalken med en melaminsvamp. Skölj sedan med vatten och torka noggrant.

Uppmärksamhetspunkter vid underhåll:

Allmänt

- > för att förhindra vattenfläckar, gnugga din diskbänk med en ren trasa efter användning (huvudsakligen färgade Diskbänkar)
- > det är bättre att inte använda rengöringsmedel för rostfritt stål (förutom Inox Care). Samma beläggning som appliceras för skydd kan också orsaka fläckar på ytan.
- > använd inte slipmedel som stålull eller en vass borste, eftersom dessa produkter kan skada ytan.
- > syror, rostiga föremål och aggressiva ämnen fräter på diskbänken och kan orsaka fläckar, rostfläckar eller små hål i diskbänken. Exempel på sådana ämnen är klor, diskbänksavlösare, silverpolish, färg, protesrengöringsmedel, S39, väteperoxid och saltsyra (lösningar). Om ett aggressivt ämne kommer in i diskbänken ska du omedelbart avlägsna ämnet med rikligt med vatten och tvålvatten. Använd sedan Starglanz för att återbehandla diskbänken. Återigen, skölj området väl med vatten och torka diskbänken torr. Det rekommenderas att upprepa denna behandling flera gånger. Det är oftast meningslöst att rengöra brickan efteråt eftersom materialet ofta redan har skadats och fläckarna kommer att fortsätta att dyka upp igen.
- > klor och saltsyra bör inte förvaras i diskbänkskåpet; deras ångor kan verka på diskbänkens material.
- > se till att flaskorna i diskbänkskåpet är tätt stängda så att ångorna från t.ex. klor eller saltsyra inte kan angripa det rostfria stålet.
- > Kokande varm olja och en panna som kommer direkt från spisen kan skada diskbänken.

PVD diskbänkar

- > tandkräm och cementrester kan skada diskbänken.



Diskho semi-underlimmad

LANESTO DISKBÄNKAR I ROSTFRITT STÅL Lugano

Lanesto Lugano Ø440 Plugg och kedja (001)

Beskrivning

Framkant: *Planlimmad* 60 mm (med rostfritt stål 80 mm)
Semi-underlimmad 80 mm
 Min. skåpbredd: 450 mm
 Komplet med plugg och kedja.

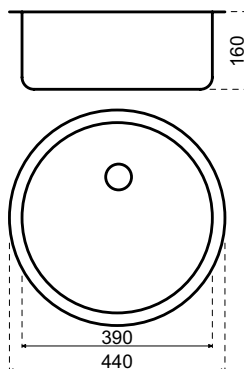

Installationsanvisning	material	Order nr.	exkl moms	inkl moms
Planlimmad				
	TopLaminate DecorTop Fenix 0.9 *	SDE-0001N	3.102	3.878
	TopCore / Fenix 10 *	TC/FE-VIB-0001N	4.026	5.033
	Corian	311001N	1.804	2.255
	Evora Quartz *	CO/GR-DE0001N	4.697	5.871
	Kvartskomposit	311001N	1.804	2.255
	Granitkeramik	311001N	1.804	2.255
Semi-underlimmad				
	Natursten	311001N	1.804	2.255
	TopCore / Fenix 10 *	TC/FE-SON-0001N	4.026	5.033
	Solid Wood	311001N	1.804	2.255

* inkl. bearbetning

Separat diskho

Separat diskho	311001N	1.804	2.255
----------------	---------	-------	--------------

servicedelar

Separat plugg + kedja	240017	187	234
Avloppssats	240020	154	193
Platsbesparande sifon	240060	187	234

LANESTO DISKBÄNKAR I ROSTFRITT STÅL Lugano

Lanesto Lugano Ø440 korgventil (041)

Beskrivning



Framkant: *Planlimmad* 60 mm (med rostfritt stål 80 mm)
Semi-underlimmad 80 mm
 Min. skåpbredd: 450 mm
 Komplet med Magna- och korgventil och översvämningsskydd.

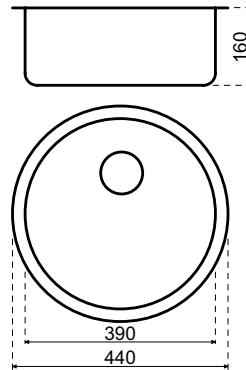

Installationsanvisning	material	Order nr.	exkl moms	inkl moms
Planlimmad				
	TopLaminate DecorTop Fenix 0.9 *	SDE-0041N	3.289	4.111
	TopCore / Fenix 10 *	TC/FE-VIB-0041N	4.213	5.266
	Corian	311041N	1.991	2.489
	Evora Quartz *	CO/GR-DE0041N	4.884	6.105
	Kvartskomposit	311041N	1.991	2.489
	Granitkeramik	311041N	1.991	2.489
Semi-underlimmad				
	Natursten	311041N	1.991	2.489
	TopCore / Fenix 10 *	TC/FE-SON-0041N	4.213	5.266
	Solid Wood	311041N	1.991	2.489

* inkl. bearbetning

Separat diskho

Separat diskho 311041N 1.991 **2.489**

servicedelar

Korgventil rostfritt stål 240018 198 **248**
 Magnacap 240034 165 **206**
 Avloppssats 240023 308 **385**
 Platsbesparande sifon 240060 187 **234**

LANESTO DISKBÄNKAR I ROSTFRITT STÅL Lugano

Lanesto Lugano 400 x 350 (003)

Beskrivning



Framkant: *Planlimmad* 70 mm (med rostfritt stål 80 mm)
Semi-underlimmad 80 mm
 Min. skåpbredd: 450 mm*

Komplett med plugg och kedja..

*Vid Planlimmad, kapa i stommen för att montera de nödvändiga klämmorna.

För förklaring se s.14.3

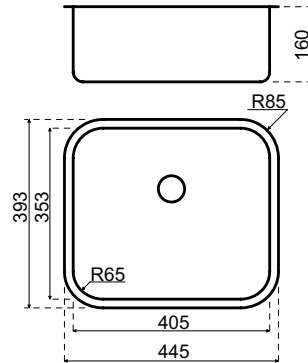

Installationsanvisning	material	Order nr.	exkl moms	inkl moms
Planlimmad				
	TopLaminate DecorTop Fenix 0.9 *	SDE-0003N	2.772	3.465
	TopCore / Fenix 10 *	TC/FE-VIB-0003N	3.696	4.620
	Corian	311003N	1.474	1.843
	Evora Quartz *	CO/GR-DE0003N	4.367	5.459
	Kvartskomposit	311003N	1.474	1.843
	Granitkeramik	311003N	1.474	1.843
Semi-underlimmad				
	Natursten	311003N	1.474	1.843
	TopCore / Fenix 10 *	TC/FE-SON-0003N	3.696	4.620
	Solid Wood	311003N	1.474	1.843

* inkl. bearbetning

Separat diskho

Separat diskho	311003N	1.474	1.843
----------------	---------	-------	--------------

servicedelar

Separat plugg + kedja	240017	187	234
Avloppssats	240020	154	193
Platsbesparande sifon	240060	187	234

LANESTO DISKBÄNKAR I ROSTFRITT STÅL Lugano

Lanesto Lugano 400 x 350 (014)

Beskrivning



Framkant: *Planlimmad* 70 mm (med rostfritt stål 80 mm)
Semi-underlimmad 80 mm
 Min. skåpbredd: 450 mm*
 Komplet med korgventil och bräddavlopp.

*Vid Planlimmad, kapa i stommen för att montera de nödvändiga klämmorna.

För förklaring se s.14.3

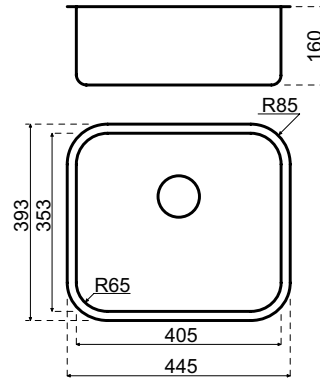

Installationsanvisning	material	Order nr.	exkl moms	inkl moms
Planlimmad				
	TopLaminate DecorTop Fenix 0.9 *	SDE-0014	2.728	3.410
	TopCore / Fenix 10 *	TC/FE-VIB-0014	3.531	4.414
	Corian	311014	1.309	1.636
	Evora Quartz *	CO/GR-DE0014	4.202	5.253
	Kvartskomposit	311014	1.309	1.636
	Granitkeramik	311014	1.309	1.636
Semi-underlimmad				
	Natursten	311014	1.309	1.636
	TopCore / Fenix 10 *	TC/FE-SON-0014	3.531	4.414
	Solid Wood	311014	1.309	1.636

* inkl. bearbetning

Separat diskho				
	Separat diskho	311014	1.309	1.636
servicedelar				
	Korgventil rostfritt stål	240018	198	248
	Avloppssats	240051	308	385
	Platsbesparande sifon	240060	187	234

LANESTO DISKBÄNKAR I ROSTFRITT STÅL Victoria

Lanesto Victoria 400 x 370 (040)

Beskrivning



Framkant: *Planlimmad* 70 mm (med rostfritt stål 80 mm)
Semi-underlimmad 80 mm
 Min. skåpbredd: 450 mm*
 Komplet med korgventil och lyxigt bräddavlopp.

*Vid Planlimmad, kapa i stommen för att montera de nödvändiga klämmorna.

För förklaring se s.14.3

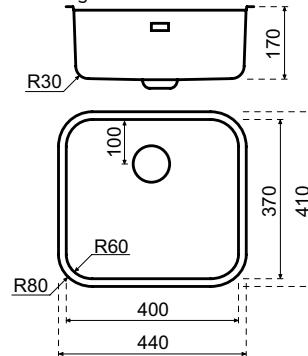

Installationsanvisning	material	Order nr.	exkl moms	inkl moms
Planlimmad				
	TopLaminate DecorTop Fenix 0.9 *	SDE-0040	2.981	3.726
	TopCore / Fenix 10 *	TC/FE-VIB-0040	3.872	4.840
	Corian	311040	1.650	2.063
	Evora Quartz *	CO/GR-DE0040	4.543	5.679
	Kvartskomposit	311040	1.650	2.063
	Granitkeramik	311040	1.650	2.063
Semi-underlimmad				
	Natursten	311040	1.650	2.063
	TopCore / Fenix 10 *	TC/FE-SON-0040	3.872	4.840
	Solid Wood	311040	1.650	2.063

* inkl. bearbetning

Separat diskho

Separat diskho	311040	1.650	2.063
----------------	--------	-------	--------------

servicedelar

Korgventil rostfritt stål	240041	242	303
Bräddavlopp	240027	154	193
Avloppssats	240052	385	481
Platsbesparande sifon	240060	187	234

LANESTO DISKBÄNKAR I ROSTFRITT STÅL Orta

Lanesto Orta 400 x 400 (046/056)

Beskrivning

Framkant: *Planlimmad* 60 mm (med rostfritt stål 80 mm)
Semi-underlimmad 80 mm
Underlimmad 90 mm

Min. skåpbredd: 450 mm*

Komplett med Magna- korgventil, lyx bräddavlopp och vattenlås.

*Vid Planlimmad, kapa i stommen för att montera de nödvändiga klämmorna.

För förklaring se s.14.3

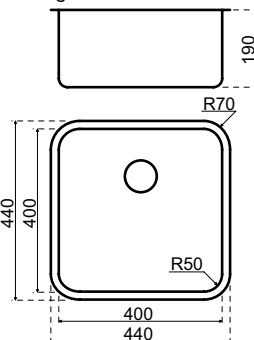

Installationsanvisning	material	Order nr.	exkl moms	inkl moms
Planlimmad				
	TopLaminate DecorTop Fenix 0.9 *	SDE-0046N	3.685	4.606
	TopCore / Fenix 10 *	TC/FE-VIB-0046N	4.268	5.335
	Corian	311046N	2.046	2.558
	Evora Quartz *	CO/GR-DE0046N	4.939	6.174
	Kvartskomposit	311046N	2.046	2.558
	Granitkeramik	311046N	2.046	2.558
Semi-underlimmad				
	Natursten	311046N	2.046	2.558
	Ren plywood *	HPL-OND-0056N	7.436	9.295
	TopCore / Fenix 10 *	TC/FE-SON-0046N	4.268	5.335
	Solid Wood	311046N	2.046	2.558
underlimmad				
	TopCore / Fenix 10 *	TC/FE-OND-0056N	5.269	6.586
	Corian	311046N	2.046	2.558
	Solid Wood	311046N	2.046	2.558
	Evora Quartz *	CO/GR-OND-DE0056N	7.073	8.841
	Kvartskomposit	311046N	2.046	2.558
	Granitkeramik **	311046N	2.046	2.558
	Natursten	311046N	2.046	2.558
	* inkl. bearbetning ** Observera: ökad risk för skador vid användning på grund av att diskbänkkanten kan flisa sig			
Separat diskho				
	Separat diskho	311046N	2.046	2.558
servicedelar				
	Korgventil rostfritt stål	240018	198	248
	Bräddavlopp	240027	154	193
	Magnacap	240034	165	206
	Avloppssats	240031	385	481
	Platsbesparande sifon	240060	187	234

LANESTO DISKBÄNKAR I ROSTFRITT STÅL Orta

Lanesto Orta 450 x 400 (048/038)

Beskrivning

Framkant: *Planlimmad* 60 mm (med rostfritt stål 80 mm)
Semi-underlimmad 80 mm
Underlimmad 90 mm

Min. skåpbredd: 500 mm*

Komplett med Magna- korgventil, lyx bräddavlopp och vattenlås.

*Vid Planlimmad, kapa i stommen för att montera de nödvändiga klämmorna.
 För förklaring se s.14.3

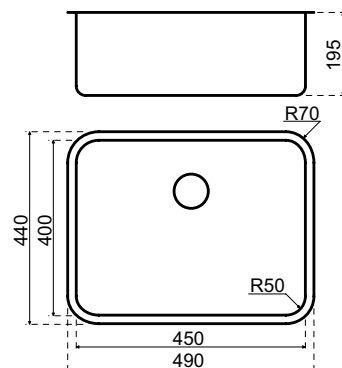

Installationsanvisning	material	Order nr.	exkl moms	inkl moms
Planlimmad				
	TopLaminate DecorTop Fenix 0.9 *	SDE-0048	4.180	5.225
	TopCore / Fenix 10 *	TC/FE-VIB-0048	5.621	7.026
	Corian	311048	2.398	2.998
	Evora Quartz *	CO/GR-DE0048	6.226	7.783
	Kvartskomposit	311048	2.398	2.998
	Granitkeramik	311048	2.398	2.998
Semi-underlimmad				
	Natursten	311048	2.398	2.998
	Ren plywood *	HPL-OND-0038	7.788	9.735
	TopCore / Fenix 10 *	TC/FE-SON-0048	5.621	7.026
	Solid Wood	311048	2.398	2.998
Underlimmad				
	TopCore / Fenix 10 *	TC/FE-OND-0038	5.621	7.026
	Corian	311048	2.398	2.998
	Solid Wood	311048	2.398	2.998
	Evora Quartz *	CO/GR-OND-DE0038	8.679	10.849
	Kvartskomposit	311048	2.398	2.998
	Granitkeramik **	311048	2.398	2.998
	Natursten	311048	2.398	2.998
* inkl. bearbetning				
** Observera: ökad risk för skador vid användning på grund av att diskbänkkanten kan flisa sig				
Separat diskho				
	Separat diskho	311048	2.398	2.998
servicedelar				
	Korgventil rostfritt stål	240018	198	248
	Bräddavlopp	240027	154	193
	Magnacap	240034	165	206
	Avloppssats	240031	385	481
	Platsbesparande sifon	240060	187	234

LANESTO DISKBÄNKAR I ROSTFRITT STÅL Orta

Lanesto Orta 500 x 400 (047/037)

Beskrivning

Framkant: *Planlimmad* 60 mm (med rostfritt stål 80 mm)
Semi-underlimmad 80 mm
Underlimmad 90 mm
 Min. skåpbredd: 600 mm
 Komplet med Magna- korgventil, lyx bräddavlopp och vattenlås.

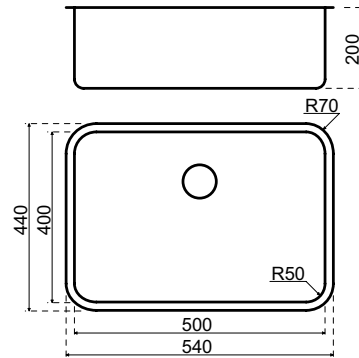

Installationsanvisning	material	Order nr.	exkl moms	inkl moms
Planlimmad				
	TopLaminate DecorTop Fenix 0.9 *	SDE-0047	6.006	7.508
	TopCore / Fenix 10 *	TC/FE-VIB-0047	7.447	9.309
	Corian	311047	4.224	5.280
	Evora Quartz *	CO/GR-DE0047	8.052	10.065
	Kvartskomposit	311047	4.224	5.280
	Granitkeramik	311047	4.224	5.280
Semi-underlimmad				
	Natursten	311047	4.224	5.280
	Ren plywood *	HPL-OND-0037	9.614	12.018
	TopCore / Fenix 10 *	TC/FE-SON-0047	7.447	9.309
Solid Wood	311047	4.224	5.280	
Underlimmad				
	TopCore / Fenix 10 *	TC/FE-OND-0037	7.447	9.309
	Corian	311047	4.224	5.280
	Solid Wood	311047	4.224	5.280
	Evora Quartz *	CO/GR-OND-DE0037	10.505	13.131
	Kvartskomposit	311047	4.224	5.280
	Granitkeramik **	311047	4.224	5.280
	Natursten	311047	4.224	5.280
* inkl. bearbetning				
** Observera: ökad risk för skador vid användning på grund av att diskbänkkanten kan flisa sig				
Separat diskho				
	Separat diskho	311047	4.224	5.280
servicedelar				
	Korgventil rostfritt stål	240018	198	248
	Bräddavlopp	240027	154	193
	Magnacap	240034	165	206
	Avloppssats	240031	385	481
	Platsbesparande sifon	240060	187	234

LANESTO DISKBÄNKAR I ROSTFRITT STÅL



Lanesto Premeris plugg

LANESTO DISKBÄNKAR I ROSTFRITT STÅL Giro

Lanesto Giro 400 x 340 (910/930)

Beskrivning

Framkant: *Planlimmad* 60 mm (med rostfritt stål 80 mm)
Semi-underlimmad 80 mm
Underlimmad 90 mm

Min. skåpbredd: 450 mm*

Komplett med korgventil och lyxigt bräddavlopp.

Särskilt lämplig för tunna bänkskivor och kök utan handtag.

*Vid Planlimmad, kapa i stommen för att montera de nödvändiga klämmorna.
 För förklaring se s.14.3

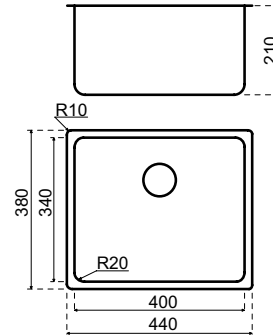

Installationsanvisning	material	Order nr.	exkl moms	inkl moms
Planlimmad				
	TopLaminate DecorTop Fenix 0.9 *	SDE-0910	4.939	6.174
	TopCore / Fenix 10 *	TC/FE-VIB-0910	5.522	6.903
	Corian	311910	3.300	4.125
	Evora Quartz *	CO/GR-DE0910	6.193	7.741
	Kvartskomposit	311910	3.300	4.125
	Granitkeramik	311910	3.300	4.125
Semi-underlimmad				
	Natursten	311910	3.300	4.125
	Ren plywood *	HPL-OND-0930	8.690	10.863
	TopCore / Fenix 10 *	TC/FE-SON-0910	5.522	6.903
	Solid Wood	311910	3.300	4.125
Underlimmad				
	Natursten	311910	3.300	4.125
	TopCore / Fenix 10 *	TC/FE-OND-0930	6.523	8.154
	Corian	311910	3.300	4.125
	Solid Wood	311910	3.300	4.125
	Evora Quartz *	CO/GR-OND-DE0930	8.327	10.409
	Kvartskomposit	311910	3.300	4.125
	Granitkeramik **	311910	3.300	4.125

* inkl. bearbetning

** Observera: ökad risk för skador vid användning på grund av att diskbänkkanten kan flisa sig

Separat diskho

Separat diskho 311910 3.300 **4.125**

servicedelar

Korgventil rostfritt stål 240041 242 **303**
 Bräddavlopp 240027 154 **193**
 Avloppssats 240052 385 **481**
 Platsbesparande sifon 240060 187 **234**

LANESTO DISKBÄNKAR I ROSTFRITT STÅL Giro

Lanesto Giro 170 x 400 (911/931)

Beskrivning

Framkant: *Planlimmad* 60 mm (med rostfritt stål 80 mm)
Semi-underlimmad 80 mm
Underlimmad 90 mm
 Min. skåpbredd: 250 mm
 Komplet med korgventil och lyxigt bräddavlopp.

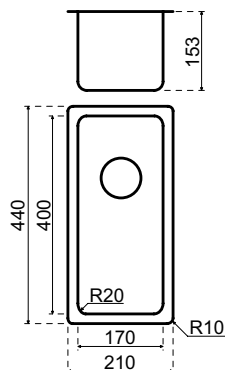

Installationsanvisning	material	Order nr.	exkl moms	inkl moms
Planlimmad				
	TopLaminate DecorTop Fenix 0.9 *	SDE-0911	4.411	5.514
	TopCore / Fenix 10 *	TC/FE-VIB-0911	4.994	6.243
	Corian	311911	2.772	3.465
	Evora Quartz *	CO/GR-DE0911	5.665	7.081
	Kvartskomposit	311911	2.772	3.465
	Granitkeramik	311911	2.772	3.465
Semi-underlimmad				
	Natursten	311911	2.772	3.465
	Ren plywood *	HPL-OND-0931	8.162	10.203
	TopCore / Fenix 10 *	TC/FE-SON-0911	4.994	6.243
	Solid Wood	311911	2.772	3.465
Underlimmad				
	Natursten	311911	2.772	3.465
	TopCore / Fenix 10 *	TC/FE-OND-0931	5.995	7.494
	Corian	311911	2.772	3.465
	Solid Wood	311911	2.772	3.465
	Evora Quartz *	CO/GR-OND-DE0931	7.799	9.749
	Kvartskomposit	311911	2.772	3.465
	Granitkeramik **	311911	2.772	3.465
* inkl. bearbetning				
** Observera: ökad risk för skador vid användning på grund av att diskbänkkanten kan flisa sig				
Separat diskho				
	Separat diskho	311911	2.772	3.465
servicedelar				
	Korgventil rostfritt stål	240041	242	303
	Bräddavlopp	240027	154	193
	Avloppssats	240052	385	481
	Platsbesparande sifon	240060	187	234

LANESTO DISKBÄNKAR I ROSTFRITT STÅL Giro

Lanesto Giro 340 x 400 (912/932)

Beskrivning



Framkant: *Planlimmad* 60 mm (med rostfritt stål 80 mm)
Semi-underlimmad 80 mm
Underlimmad 90 mm

Min. skåpbredd: 400 mm*

Komplett med korgventil och lyxigt bräddavlopp.

*Vid Planlimmad, kapa i stommen för att montera de nödvändiga klämmorna.

För förklaring se s.14.3

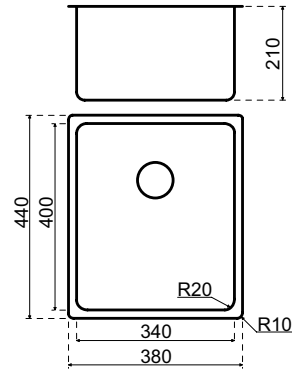

Installationsanvisning	material	Order nr.	exkl moms	inkl moms
Planlimmad				
	TopLaminate DecorTop Fenix 0.9 *	SDE-0912	4.719	5.899
	TopCore / Fenix 10 *	TC/FE-VIB-0912	5.302	6.628
	Corian	311912	3.080	3.850
	Evora Quartz *	CO/GR-DE0912	5.973	7.466
	Kvartskomposit	311912	3.080	3.850
	Granitkeramik	311912	3.080	3.850
Semi-underlimmad				
	Natursten	311912	3.080	3.850
	Ren plywood *	HPL-OND-0932	8.470	10.588
	TopCore / Fenix 10 *	TC/FE-SON-0912	5.302	6.628
	Solid Wood	311912	3.080	3.850
Underlimmad				
	Natursten	311912	3.080	3.850
	TopCore / Fenix 10 *	TC/FE-OND-0932	6.303	7.879
	Corian	311912	3.080	3.850
	Solid Wood	311912	3.080	3.850
	Evora Quartz *	CO/GR-OND-DE0932	8.107	10.134
	Kvartskomposit	311912	3.080	3.850
	Granitkeramik **	311912	3.080	3.850

* inkl. bearbetning

** Observera: ökad risk för skador vid användning på grund av att diskbänkkanten kan flisa sig

Separat diskho

Separat diskho 311912 3.080 **3.850**

servicedelar

Korgventil rostfritt stål 240041 242 **303**
 Bräddavlopp 240027 154 **193**
 Avloppssats 240052 385 **481**
 Platsbesparande sifon 240060 187 **234**

LANESTO DISKBÄNKAR I ROSTFRITT STÅL Giro

Lanesto Giro 400 x 400 (913/933)

Beskrivning

Framkant: *Planlimmad* 60 mm (med rostfritt stål 80 mm)
Semi-underlimmad 80 mm
Underlimmad 90 mm

Min. skåpbredd: 450 mm*

Komplett med korgventil och lyxigt bräddavlopp.

*Vid Planlimmad, kapa i stommen för att montera de nödvändiga klämmorna.
 För förklaring se s.14.3

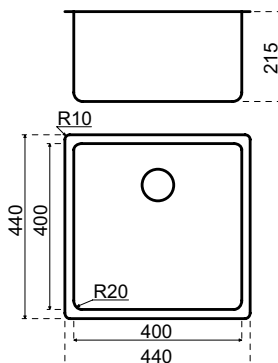

Installationsanvisning	material	Order nr.	exkl moms	inkl moms
Planlimmad				
	TopLaminate DecorTop Fenix 0.9 *	SDE-0913	4.939	6.174
	TopCore / Fenix 10 *	TC/FE-VIB-0913	5.522	6.903
	Corian	311913	3.300	4.125
	Evora Quartz *	CO/GR-DE0913	6.193	7.741
	Kvartskomposit	311913	3.300	4.125
	Granitkeramik	311913	3.300	4.125
Semi-underlimmad				
	Natursten	311913	3.300	4.125
	Ren plywood *	HPL-OND-0933	8.690	10.863
	TopCore / Fenix 10 *	TC/FE-SON-0913	5.522	6.903
	Solid Wood	311913	3.300	4.125
Underlimmad				
	Natursten	311913	3.300	4.125
	TopCore / Fenix 10 *	TC/FE-OND-0933	6.523	8.154
	Corian	311913	3.300	4.125
	Solid Wood	311913	3.300	4.125
	Evora Quartz *	CO/GR-OND-DE0933	8.327	10.409
	Kvartskomposit	311913	3.300	4.125
	Granitkeramik **	311913	3.300	4.125
* inkl. bearbetning				
** Observera: ökad risk för skador vid användning på grund av att diskbänkkanten kan flisa sig				
Separat diskho				
	Separat diskho	311913	3.300	4.125
servicedelar				
	Korgventil rostfritt stål	240041	242	303
	Bräddavlopp	240027	154	193
	Avloppssats	240052	385	481
	Platsbesparande sifon	240060	187	234

LANESTO DISKBÄNKAR I ROSTFRITT STÅL Giro

Lanesto Giro 450 x 400 (914/934)

Beskrivning



Framkant: *Planlimmad* 60 mm (med rostfritt stål 80 mm)
Semi-underlimmad 80 mm
Underlimmad 90 mm
 Min. skåpbredd: 500 mm*
 Komplet med korgventil och lyxigt bräddavlopp.

*Vid Planlimmad, kapa i stommen för att montera de nödvändiga klämmorna.
 För förklaring se s.14.3

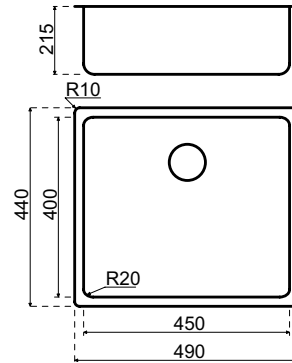

Installationsanvisning	material	Order nr.	exkl moms	inkl moms	
Planlimmad					
	TopLaminate DecorTop Fenix 0.9 *	SDE-0914	5.522	6.903	
	TopCore / Fenix 10 *	TC/FE-VIB-0914	6.710	8.388	
	Corian	311914	3.487	4.359	
	Evora Quartz *	CO/GR-DE0914	7.315	9.144	
	Kvartskomposit	311914	3.487	4.359	
	Granitkeramik	311914	3.487	4.359	
Semi-underlimmad					
	Natursten	311914	3.487	4.359	
	Underlimmad				
		Ren plywood *	HPL-OND-0934	8.877	11.096
		TopCore / Fenix 10 *	TC/FE-SON-0914	6.710	8.388
Solid Wood		311914	3.487	4.359	
Natursten		311914	3.487	4.359	
TopCore / Fenix 10 *		TC/FE-OND-0934	6.710	8.388	
Corian		311914	3.487	4.359	
Solid Wood		311914	3.487	4.359	
Evora Quartz *	CO/GR-OND-DE0934	9.768	12.210		
Kvartskomposit	311914	3.487	4.359		
Granitkeramik **	311914	3.487	4.359		
Natursten	311914	3.487	4.359		

* inkl. bearbetning

** Observera: ökad risk för skador vid användning på grund av att diskbänkkanten kan flisa sig

Separat diskho

Separat diskho	311914	3.487	4.359
----------------	--------	-------	--------------

servicedelar

Korgventil rostfritt stål	240041	242	303
Bräddavlopp	240027	154	193
Avloppssats	240052	385	481
Platsbesparande sifon	240060	187	234

LANESTO DISKBÄNKAR I ROSTFRITT STÅL Giro

Lanesto Giro 500 x 400 (916/936)

Beskrivning

Framkant: *Planlimmad* 60 mm (med rostfritt stål 80 mm)
Semi-underlimmad 80 mm
Underlimmad 90 mm
 Min. skåpbredd: 600 mm
 Komplet med korgventil och lyxigt bräddavlopp.

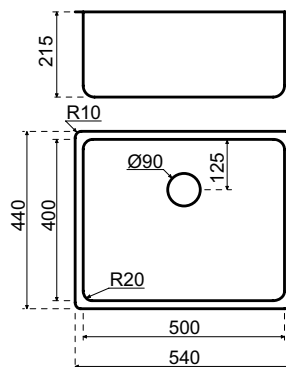

Installationsanvisning	material	Order nr.	exkl moms	inkl moms
Planlimmad				
	TopLaminate DecorTop Fenix 0.9 *	SDE-0916	5.863	7.329
	TopCore / Fenix 10 *	TC/FE-VIB-0916	6.820	8.525
	Corian	311916	3.597	4.496
	Evora Quartz *	CO/GR-DE0916	7.425	9.281
	Kvartskomposit	311916	3.597	4.496
	Granitkeramik	311916	3.597	4.496
Semi-underlimmad				
	Natursten	311916	3.597	4.496
	Ren plywood *	HPL-OND-0936	8.987	11.234
	TopCore / Fenix 10 *	TC/FE-SON-0916	6.820	8.525
	Solid Wood	311916	3.597	4.496
Underlimmad				
	Natursten	311916	3.597	4.496
	TopCore / Fenix 10 *	TC/FE-OND-0936	6.820	8.525
	Corian	311916	3.597	4.496
	Solid Wood	311916	3.597	4.496
	Evora Quartz *	CO/GR-OND-DE0936	9.878	12.348
	Kvartskomposit	311916	3.597	4.496
	Granitkeramik **	311916	3.597	4.496

* inkl. bearbetning

** Observera: ökad risk för skador vid användning på grund av att diskbänkkanten kan flisa sig

Separat diskho

Separat diskho 311916 3.597 **4.496**

servicedelar

Korgventil rostfritt stål 240041 242 **303**
 Bräddavlopp 240027 154 **193**
 Avloppssats 240052 385 **481**
 Platsbesparande sifon 240060 187 **234**

LANESTO DISKBÄNKAR I ROSTFRITT STÅL Giro

Lanesto Giro 550 x 400 (915/935)



Beskrivning

Framkant: *Planlimmad* 60 mm (med rostfritt stål 80 mm)
Semi-underlimmad 80 mm
Underlimmad 90 mm
 Min. skåpbredd: 600 mm (700 mm *)
 Komplet med korgventil och lyxigt bräddavlopp.
 För bänkskivor med en kant upp till 30 mm hög

Största diskbänk för 600 mm breda skåp.

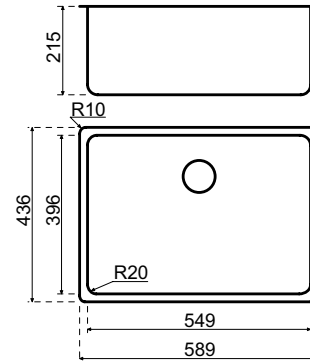

Installationsanvisning	material	Order nr.	exkl moms	inkl moms	
Planlimmad					
	TopLaminate DecorTop Fenix 0.9 *	SDE-0915	5.962	7.453	
	TopCore / Fenix 10 *	TC/FE-VIB-0915	6.919	8.649	
	Corian	311915	3.696	4.620	
	Evora Quartz *	CO/GR-DE0915	7.524	9.405	
	Kvartskomposit	311915	3.696	4.620	
	Granitkeramik	311915	3.696	4.620	
Semi-underlimmad					
	Natursten	311915	3.696	4.620	
	underlimmad				
		Ren plywood *	HPL-OND-0935	9.086	11.358
		TopCore / Fenix 10 *	TC/FE-SON-0915	6.919	8.649
Solid Wood		311915	3.696	4.620	
Natursten		311915	3.696	4.620	
TopCore / Fenix 10 *		TC/FE-OND-0935	6.919	8.649	
Corian		311915	3.696	4.620	
Solid Wood		311915	3.696	4.620	
Evora Quartz *	CO/GR-OND-DE0935	9.977	12.471		
Kvartskomposit	311915	3.696	4.620		
Granitkeramik **	311915	3.696	4.620		
Natursten	311915	3.696	4.620		

* inkl. bearbetning

** Observera: ökad risk för skador vid användning på grund av att diskbänkkanten kan flisa sig

Separat diskho

Separat diskho	311915	3.696	4.620
----------------	--------	-------	--------------

servicedelar

Korgventil rostfritt stål	240041	242	303
Bräddavlopp	240027	154	193
Avloppssats	240052	385	481
Platsbesparande sifon	240060	187	234

LANESTO DISKBÄNKAR I ROSTFRITT STÅL Giro

Lanesto Giro 340 x 400 + 170 x 400 (918/938)

Beskrivning

Framkant: *Planlimmad* 60 mm (med rostfritt stål 80 mm)
Semi-underlimmad 80 mm
Underlimmad 90 mm

Min. skåpbredd: 600 mm*

Komplett med två korgventiler och lyxigt bräddavlopp.

Tapphål är inte möjligt

*Vid Planlimmad, kapa i stommen för att montera de nödvändiga klämmorna.

För förklaring se s.14.3

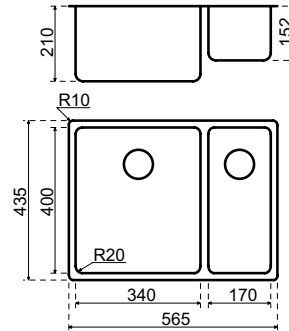

Installationsanvisning	material	Order nr.	exkl moms	inkl moms
Planlimmad				
	TopLaminate DecorTop Fenix 0.9 *	SDE-0918	7.293	9.116
	TopCore / Fenix 10 *	TC/FE-VIB-0918	8.250	10.313
	Corian	311918	5.027	6.284
	Evora Quartz *	CO/GR-DE0918	8.855	11.069
	Kvartskomposit	311918	5.027	6.284
	Granitkeramik	311918	5.027	6.284
Semi-underlimmad				
	Natursten	311918	5.027	6.284
	Ren plywood *	HPL-OND-0938	10.417	13.021
	TopCore / Fenix 10 *	TC/FE-SON-0918	8.250	10.313
	Solid Wood	311918	5.027	6.284
Underlimmad				
	Natursten	311918	5.027	6.284
	TopCore / Fenix 10 *	TC/FE-OND-0938	8.250	10.313
	Corian	311918	5.027	6.284
	Solid Wood	311918	5.027	6.284
	Evora Quartz *	CO/GR-OND-DE0938	11.308	14.135
	Kvartskomposit	311918	5.027	6.284
	Granitkeramik **	311918	5.027	6.284

* inkl. bearbetning

** Observera: ökad risk för skador vid användning på grund av att diskbänkkanten kan flisa sig

Separat diskho

Separat diskho 311918 5.027 **6.284**

servicedelar

Korgventil rostfritt stål 240041 242 **303**
 Bräddavlopp 240027 154 **193**
 Avloppsset (beställ 2x) 240052 385 **481**
 Platsbesparande sifon 240070 308 **385**

LANESTO DISKBÄNKAR I ROSTFRITT STÅL Giro

Lanesto Giro 170 x 400 + 340 x 400 (919/939)



Beskrivning

Framkant: *Planlimmad* 60 mm (med rostfritt stål 80 mm)
Semi-underlimmad 80 mm
Underlimmad 90 mm

Min. skåpbredd: 600 mm*

Komplett med två korgventiler och lyxigt bräddavlopp.

Hål för blandare är inte möjligt

*Vid Planlimmad, kapa i stommen för att montera de nödvändiga klämmorna.

För förklaring se s.14.3

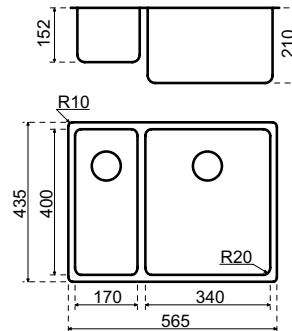

Installationsanvisning	material	Order nr.	exkl moms	inkl moms
Planlimmad				
	TopLaminate DecorTop Fenix 0.9 *	SDE-0919	7.293	9.116
	TopCore / Fenix 10 *	TC/FE-VIB-0919	8.250	10.313
	Corian	311919	5.027	6.284
	Evora Quartz *	CO/GR-DE0919	8.855	11.069
	Kvartskomposit	311919	5.027	6.284
	Granitkeramik	311919	5.027	6.284
Semi-underlimmad				
	Natursten	311919	5.027	6.284
	Ren plywood *	HPL-OND-0939	10.417	13.021
	TopCore / Fenix 10 *	TC/FE-SON-0919	8.250	10.313
	Solid Wood	311919	5.027	6.284
Underlimmad				
	Natursten	311919	5.027	6.284
	TopCore / Fenix 10 *	TC/FE-OND-0939	8.250	10.313
	Corian	311919	5.027	6.284
	Solid Wood	311919	5.027	6.284
	Evora Quartz *	CO/GR-OND-DE0939	11.308	14.135
	Kvartskomposit	311919	5.027	6.284
	Granitkeramik **	311919	5.027	6.284

* inkl. bearbetning

** Observera: ökad risk för skador vid användning på grund av att diskbänkkanten kan flisa sig

Separat diskho

Separat diskho 311919 5.027 **6.284**

servicedelar

Korgventil rostfritt stål 240041 242 **303**
 Bräddavlopp 240027 154 **193**
 Avloppsset (beställ 2x) 240052 385 **481**
 Platsbesparande sifon 240070 308 **385**

LANESTO DISKBÄNKAR I ROSTFRITT STÅL Destra

Lanesto Destra 170 x 400 (021/031)

Beskrivning



Framkant: *Planlimmad* 60 mm (med rostfritt stål 80 mm)
Semi-underlimmad 80 mm
Underlimmad 90 mm
 Min. skåpbredd: 250 mm
 Komplet med korgventil och lyxigt bräddavlopp.

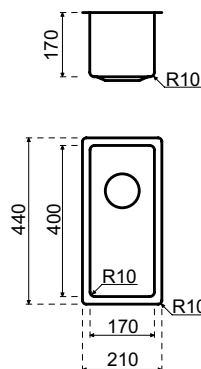

Installationsanvisning	material	Order nr.	exkl moms	inkl moms
Planlimmad				
	TopLaminate DecorTop Fenix 0.9 *	SDE-0021N	5.467	6.834
	TopCore / Fenix 10 *	TC/FE-VIB-0021N	6.050	7.563
	Corian	311021N	3.828	4.785
	Evora Quartz *	CO/GR-DE0021N	6.721	8.401
	Kvartskomposit	311021N	3.828	4.785
	Granitkeramik	311021N	3.828	4.785
Semi-underlimmad				
	Natursten	311021N	3.828	4.785
	Ren plywood *	HPL-OND-0031N	9.218	11.523
	TopCore / Fenix 10 *	TC/FE-SON-0021N	6.050	7.563
	Solid Wood	311021N	3.828	4.785
Underlimmad				
	Natursten	311021N	3.828	4.785
	TopCore / Fenix 10 *	TC/FE-OND-0031N	7.051	8.814
	Corian	311021N	3.828	4.785
	Solid Wood	311021N	3.828	4.785
	Evora Quartz *	CO/GR-OND-DE0031N	8.855	11.069
	Kvartskomposit	311021N	3.828	4.785
	Granitkeramik **	311021N	3.828	4.785
* inkl. bearbetning				
** Observera: ökad risk för skador vid användning på grund av att diskbänkkanten kan flisa sig				
Separat diskho				
	Separat diskho	311021N	3.828	4.785
servicedelar				
	Korgventil rostfritt stål	240041	242	303
	Bräddavlopp	240027	154	193
	Avloppssats	240052	385	481
	Platsbesparande sifon	240060	187	234

LANESTO DISKBÄNKAR I ROSTFRITT STÅL Destra

Lanesto Destra 340 x 400 (022/032)

Beskrivning



Framkant: *Planlimmad* 60 mm (med rostfritt stål 80 mm)
Semi-underlimmad 80 mm
Underlimmad 90 mm

Min. skåpbredd: 400* mm

Komplett med korgventil och lyxigt bräddavlopp.

*Vid Planlimmad, kapa i stommen för att montera de nödvändiga klämmorna.

För förklaring se s.14.3

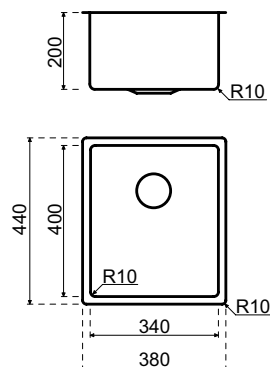

Installationsanvisning	material	Order nr.	exkl moms	inkl moms
Planlimmad				
	TopLaminate DecorTop Fenix 0.9 *	SDE-0022N	5.709	7.136
	TopCore / Fenix 10 *	TC/FE-VIB-0022N	6.292	7.865
	Corian	311022N	4.070	5.088
	Evora Quartz *	CO/GR-DE0022N	6.963	8.704
	Kvartskomposit	311022N	4.070	5.088
	Granitkeramik	311022N	4.070	5.088
Semi-underlimmad				
	Natursten	311022N	4.070	5.088
	Ren plywood *	HPL-OND-0032N	9.460	11.825
	TopCore / Fenix 10 *	TC/FE-SON-0022N	6.292	7.865
	Solid Wood	311022N	4.070	5.088
Underlimmad				
	Natursten	311022N	4.070	5.088
	TopCore / Fenix 10 *	TC/FE-OND-0032N	7.293	9.116
	Corian	311022N	4.070	5.088
	Solid Wood	311022N	4.070	5.088
	Evora Quartz *	CO/GR-OND-DE0032N	9.097	11.371
	Kvartskomposit	311022N	4.070	5.088
	Granitkeramik **	311022N	4.070	5.088

* inkl. bearbetning

** Observera: ökad risk för skador vid användning på grund av att diskbänkkanten kan flisa sig

Separat diskho

Separat diskho	311022N	4.070	5.088
----------------	---------	-------	--------------

servicedelar

Korgventil rostfritt stål	240041	242	303
Bräddavlopp	240027	154	193
Avloppssats	240052	385	481
Platsbesparande sifon	240060	187	234

LANESTO DISKBÄNKAR I ROSTFRITT STÅL Destra

Lanesto Destra 400 x 400 (025/035)

Beskrivning

Framkant: *Planlimmad* 60 mm (med rostfritt stål 80 mm)
Semi-underlimmad 80 mm
Underlimmad 90 mm

Min. skåpbredd: 450 mm*

Komplett med korgventil och lyxigt bräddavlopp.

*Vid Planlimmad, kapa i stommen för att montera de nödvändiga klämmorna.
 För förklaring se s.14.3

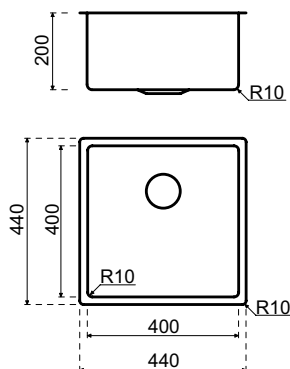

Installationsanvisning	material	Order nr.	exkl moms	inkl moms
Planlimmad				
	TopLaminate DecorTop Fenix 0.9 *	SDE-0025N	5.841	7.301
	TopCore / Fenix 10 *	TC/FE-VIB-0025N	6.424	8.030
	Corian	311025N	4.202	5.253
	Evora Quartz *	CO/GR-DE0025N	7.095	8.869
	Kvartskomposit	311025N	4.202	5.253
	Granitkeramik	311025N	4.202	5.253
Semi-underlimmad				
	Natursten	311025N	4.202	5.253
	Ren plywood *	HPL-OND-0035N	9.592	11.990
	TopCore / Fenix 10 *	TC/FE-SON-0025N	6.424	8.030
	Solid Wood	311025N	4.202	5.253
Underlimmad				
	Natursten	311025N	4.202	5.253
	TopCore / Fenix 10 *	TC/FE-OND-0035N	7.425	9.281
	Corian	311025N	4.202	5.253
	Solid Wood	311025N	4.202	5.253
	Evora Quartz *	CO/GR-OND-DE0035N	9.229	11.536
	Kvartskomposit	311025N	4.202	5.253
	Granitkeramik **	311025N	4.202	5.253

* inkl. bearbetning

** Observera: ökad risk för skador vid användning på grund av att diskbänkkanten kan flisa sig

Separat diskho

Separat diskho	311025N	4.202	5.253
----------------	---------	-------	--------------

servicedelar

Korgventil rostfritt stål	240041	242	303
Bräddavlopp	240027	154	193
Avloppssats	240052	385	481
Platsbesparande sifon	240060	187	234

LANESTO DISKBÄNKAR I ROSTFRITT STÅL Destra

Lanesto Destra 450 x 400 (023/033)

Beskrivning

Framkant: *Planlimmad* 60 mm (med rostfritt stål 80 mm)
Semi-underlimmad 80 mm
Underlimmad 90 mm
 Min. skåpbredd: 500 mm*
 Komplet med korgventil och lyxigt bräddavlopp.

*Vid Planlimmad, kapa i stommen för att montera de nödvändiga klämmorna.
 För förklaring se s.14.3

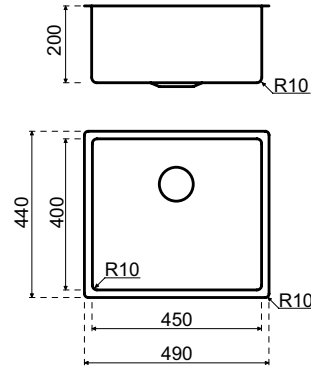

Installationsanvisning	material	Order nr.	exkl moms	inkl moms
Planlimmad				
	TopLaminate DecorTop Fenix 0.9 *	SDE-0023N	6.160	7.700
	TopCore / Fenix 10 *	TC/FE-VIB-0023N	7.546	9.433
	Corian	311023N	4.323	5.404
	Evora Quartz *	CO/GR-DE0023N	8.151	10.189
	Kvartskomposit	311023N	4.323	5.404
	Granitkeramik	311023N	4.323	5.404
Semi-underlimmad				
	Natursten	311023N	4.323	5.404
	Ren plywood *	HPL-OND-0033N	9.713	12.141
	TopCore / Fenix 10 *	TC/FE-SON-0023N	7.546	9.433
	Solid Wood	311023N	4.323	5.404
underlimmad				
	Natursten	311023N	4.323	5.404
	TopCore / Fenix 10 *	TC/FE-OND-0033N	7.546	9.433
	Corian	311023N	4.323	5.404
	Solid Wood	311023N	4.323	5.404
	Evora Quartz *	CO/GR-OND-DE0033N	10.604	13.255
	Kvartskomposit	311023N	4.323	5.404
	Granitkeramik **	311023N	4.323	5.404

* inkl. bearbetning

** Observera: ökad risk för skador vid användning på grund av att diskbänkkanten kan flisa sig

Separat diskho

Separat diskho	311023N	4.323	5.404
----------------	---------	-------	--------------

servicedelar

Korgventil rostfritt stål	240041	242	303
Bräddavlopp	240027	154	193
Avloppssats	240052	385	481
Platsbesparande sifon	240060	187	234

LANESTO DISKBÄNKAR I ROSTFRITT STÅL Destra

Lanesto Destra 500 x 400 (024/034)

Beskrivning

Framkant: *Planlimmad* 60 mm (med rostfritt stål 80 mm)
Semi-underlimmad 80 mm
Underlimmad 90 mm
 Min. skåpbredd: 600 mm
 Komplet med korgventil och lyxigt bräddavlopp.

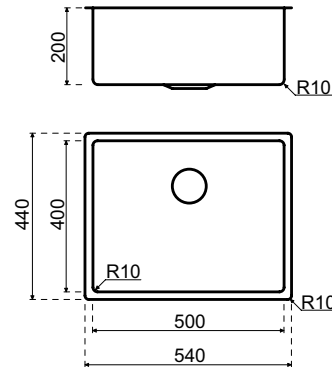

Installationsanvisning	material	Order nr.	exkl moms	inkl moms
Planlimmad				
	TopLaminate DecorTop Fenix 0.9 *	SDE-0024N	6.358	7.948
	TopCore / Fenix 10 *	TC/FE-VIB-0024N	7.744	9.680
	Corian	311024N	4.521	5.651
	Evora Quartz *	CO/GR-DE0024N	8.349	10.436
	Kvartskomposit	311024N	4.521	5.651
	Granitkeramik	311024N	4.521	5.651
Semi-underlimmad				
	Natursten	311024N	4.521	5.651
	Ren plywood *	HPL-OND-0034N	9.911	12.389
	TopCore / Fenix 10 *	TC/FE-SON-0024N	7.744	9.680
	Solid Wood	311024N	4.521	5.651
Underlimmad				
	Natursten	311024N	4.521	5.651
	TopCore / Fenix 10 *	TC/FE-OND-0034N	7.744	9.680
	Corian	311024N	4.521	5.651
	Solid Wood	311024N	4.521	5.651
	Evora Quartz *	CO/GR-OND-DE0034N	10.802	13.503
	Kvartskomposit	311024N	4.521	5.651
	Granitkeramik **	311024N	4.521	5.651

* inkl. bearbetning

** Observera: ökad risk för skador vid användning på grund av att diskbänkkanten kan flisa sig

Separat diskho

Separat diskho	311024N	4.521	5.651
----------------	---------	-------	--------------

servicedelar

Korgventil rostfritt stål	240041	242	303
Bräddavlopp	240027	154	193
Avloppssats	240052	385	481
Platsbesparande sifon	240060	187	234

LANESTO DISKBÄNKAR I ROSTFRITT STÅL Destra

Lanesto Destra 740 x 400 (026/036)



Beskrivning

Framkant: *Planlimmad* 60 mm (med rostfritt stål 80 mm)
Semi-underlimmad 80 mm
Underlimmad 90 mm
 Min. skåpbredd: 800 mm*
 Komplet med korgventil och lyxigt bräddavlopp.

*Vid Planlimmad, kapa i stommen för att montera de nödvändiga klämmorna.
 För förklaring se s.14.3

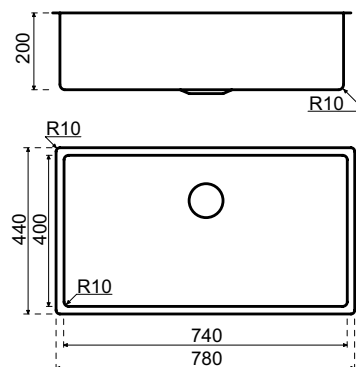

Installationsanvisning	material	Order nr.	exkl moms	inkl moms	
Planlimmad					
	TopLaminate DecorTop Fenix 0.9 *	SDE-0026N	7.337	9.171	
	TopCore / Fenix 10 *	TC/FE-VIB-0026N	8.305	10.381	
	Corian	311026N	5.082	6.353	
	Evora Quartz *	CO/GR-DE0026N	8.910	11.138	
	Kvartskomposit	311026N	5.082	6.353	
	Granitkeramik	311026N	5.082	6.353	
Semi-underlimmad					
	Natursten	311026N	5.082	6.353	
	Ren plywood *	HPL-OND-0036N	10.472	13.090	
	TopCore / Fenix 10 *	TC/FE-SON-0026N	8.305	10.381	
	Solid Wood	311026N	5.082	6.353	
Underlimmad	Natursten	311026N	5.082	6.353	
		TopCore / Fenix 10 *	TC/FE-OND-0036N	8.305	10.381
		Corian	311026N	5.082	6.353
		Solid Wood	311026N	5.082	6.353
		Evora Quartz *	CO/GR-OND-DE0036N	11.363	14.204
		Kvartskomposit	311026N	5.082	6.353
		Granitkeramik **	311026N	5.082	6.353
Natursten		311026N	5.082	6.353	

* inkl. bearbetning

** Observera: ökad risk för skador vid användning på grund av att diskbänkkanten kan flisa sig

Separat diskho

Separat diskho	311026N	5.082	6.353
----------------	---------	-------	--------------

servicedelar

Korgventil rostfritt stål	240041	242	303
Bräddavlopp	240027	154	193
Avloppssats	240052	385	481
Platsbesparande sifon	240060	187	234

LANESTO DISKBÄNKAR I ROSTFRITT STÅL Destra

Lanesto Destra 340 x 400 + 170 x 400 (051/053)



Beskrivning

Framkant: *Planlimmad* 60 mm (med rostfritt stål 80 mm)
Semi-underlimmad 80 mm
Underlimmad 90 mm

Min. skåpbredd: 600 mm*

Komplett med två korgventiler och lyxigt bräddavlopp.

Tapphål är inte möjligt

*Vid Planlimmad, kapa i stommen för att montera de nödvändiga klämmorna.
 För förklaring se s.14.3

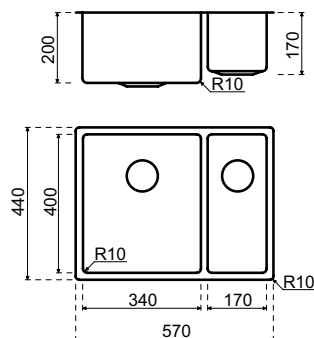

Installationsanvisning	material	Order nr.	exkl moms	inkl moms	
Planlimmad					
	TopLaminate DecorTop Fenix 0.9 *	SDE-0051N	7.986	9.983	
	TopCore / Fenix 10 *	TC/FE-VIB-0051N	8.954	11.193	
	Corian	311051N	5.731	7.164	
	Evora Quartz *	CO/GR-DE0051N	9.559	11.949	
	Kvartskomposit	311051N	5.731	7.164	
	Granitkeramik	311051N	5.731	7.164	
Semi-underlimmad					
	Natursten	311051N	5.731	7.164	
	Ren plywood *	HPL-OND-0053N	11.121	13.901	
	TopCore / Fenix 10 *	TC/FE-SON-0051N	8.954	11.193	
	Solid Wood	311051N	5.731	7.164	
underlimmad		Natursten	311051N	5.731	7.164
		TopCore / Fenix 10 *	TC/FE-OND-0053N	8.954	11.193
		Corian	311051N	5.731	7.164
		Solid Wood	311051N	5.731	7.164
		Evora Quartz *	CO/GR-OND-DE0053N	12.012	15.015
		Kvartskomposit	311051N	5.731	7.164
		Granitkeramik **	311051N	5.731	7.164
		Natursten	311051N	5.731	7.164

* inkl. bearbetning

** Observera: ökad risk för skador vid användning på grund av att diskbänkkanten kan flisa sig

Separat diskho

Separat diskho	311051N	5.731	7.164
----------------	---------	-------	--------------

servicedelar

Korgventil rostfritt stål	240041	242	303
Bräddavlopp	240027	154	193
Avloppsset (beställ 2x)	240052	385	481
Platsbesparande sifon	240070	308	385

LANESTO DISKBÄNKAR I ROSTFRITT STÅL Destra

Lanesto Destra 170 x 400 + 340 x 400 (052/054)



Beskrivning

Framkant: *Planlimmad* 60 mm (med rostfritt stål 80 mm)
Semi-underlimmad 80 mm
Underlimmad 90 mm

Min. skåpbredd: 600 mm*

Komplett med två korgventiler och lyxigt bräddavlopp.

Tapphål inte möjligt

*Vid Planlimmad, kapa i stommen för att montera de nödvändiga klämmorna.
 För förklaring se s.14.3

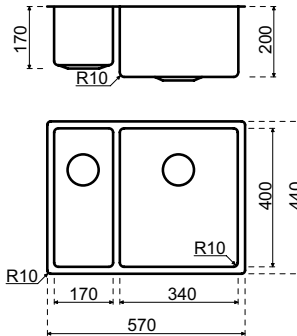

Installationsanvisning	material	Order nr.	exkl moms	inkl moms	
Planlimmad					
	TopLaminate DecorTop Fenix 0.9 *	SDE-0052N	7.986	9.983	
	TopCore / Fenix 10 *	TC/FE-VIB-0052N	8.954	11.193	
	Corian	311052N	5.731	7.164	
	Evora Quartz *	CO/GR-DE0052N	9.559	11.949	
	Kvartskomposit	311052N	5.731	7.164	
	Granitkeramik	311052N	5.731	7.164	
Semi-underlimmad					
	Natursten	311052N	5.731	7.164	
	Ren plywood *	HPL-OND-0054N	11.121	13.901	
	TopCore / Fenix 10 *	TC/FE-SON-0052N	8.954	11.193	
	Solid Wood	311052N	5.731	7.164	
Underlimmad	Natursten	311052N	5.731	7.164	
		TopCore / Fenix 10 *	TC/FE-OND-0054N	8.954	11.193
		Corian	311052N	5.731	7.164
		Solid Wood	311052N	5.731	7.164
		Evora Quartz *	CO/GR-OND-DE0054N	12.012	15.015
		Kvartskomposit	311052N	5.731	7.164
		Granitkeramik **	311052N	5.731	7.164
		Natursten	311052N	5.731	7.164
* inkl. bearbetning					
** Observera: ökad risk för skador vid användning på grund av att diskbänkkanten kan flisa sig					

Separat diskho

Separat diskho	311052N	5.731	7.164
----------------	---------	-------	--------------

servicedelar

Korgventil rostfritt stål	240041	242	303
Bräddavlopp	240027	154	193
Avloppsset (beställ 2x)	240052	385	481
Platsbesparande sifon	240070	308	385

LANESTO DISKBÄNKAR I ROSTFRITT STÅL Destra

Lanesto Destra 340x400 + 340x400 (060)

Beskrivning

Framkant: *Planlimmad* 60 mm (med rostfritt stål 80 mm)
Semi-underlimmad 80 mm
Underlimmad 90 mm
 Min. skåpbredd: 800 mm*
 Komplet med korgventil och lyxigt bräddavlopp.
 Tapphål inte möjligt

*Vid Planlimmad, kapa i stommen för att montera de nödvändiga klämmorna.
 För förklaring se s.14.3

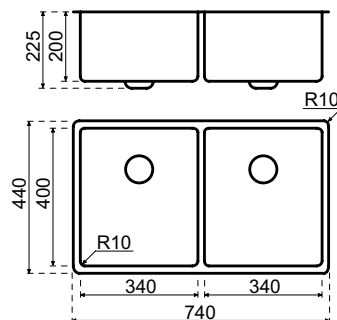

Installationsanvisning	material	Order nr.	exkl moms	inkl moms
Planlimmad				
	TopLaminate DecorTop Fenix 0.9 *	SDE-0060	8.844	11.055
	TopCore / Fenix 10 *	TC/FE-VIB-0060	9.812	12.265
	Corian	311060	6.589	8.236
	Evora Quartz *	CO/GR-VIB-DE0060	10.417	13.021
	Kvartskomposit	311060	6.589	8.236
	Granitkeramik	311060	6.589	8.236
Semi-underlimmad				
	Natursten	311060	6.589	8.236
	Ren plywood *	HPL-OND-0060	11.979	14.974
	TopCore / Fenix 10 *	TC/FE-SON-0060	9.812	12.265
	Solid Wood	311060	6.589	8.236
Underlimmad				
	Natursten	311060	6.589	8.236
	TopCore / Fenix 10 *	TC/FE-OND-0060	9.812	12.265
	Corian	311060	6.589	8.236
	Solid Wood	311060	6.589	8.236
	Evora Quartz *	CO/GR-OND-DE0060	12.870	16.088
	Kvartskomposit	311060	6.589	8.236
	Granitkeramik **	311060	6.589	8.236

* inkl. bearbetning

** Observera: ökad risk för skador vid användning på grund av att diskbänkkanten kan flisa sig

Separat diskho

Separat diskho 311060 6.589 **8.236**

servicedelar

Korgventil rostfritt stål 240041 242 **303**
 Bräddavlopp 240027 154 **193**
 Avloppsset (beställ 2x) 240052 385 **481**
 Platsbesparande sifon 240070 308 **385**

LANESTO DISKBÄNKAR I ROSTFRITT STÅL



Diskbänk Lanesto Destra 500 x 400, planlimmad

LANESTO DISKBÄNKAR I ROSTFRITT STÅL Como

Lanesto Como 400 x 400 (072/082)



Beskrivning

Framkant: *Planlimmad* 60 mm (med rostfritt stål 80 mm)
Semi-underlimmad 80 mm
Underlimmad 90 mm

Min. skåpbredd: 450 mm*

Komplett med Magna- korgventil, lyx bräddavlopp och vattenlås.

*Vid Planlimmad, kapa i stommen för att montera de nödvändiga klämmorna.

För förklaring se s.14.3

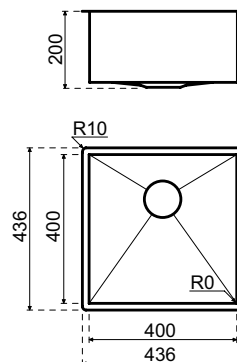

Installationsanvisning	material	Order nr.	exkl moms	inkl moms
Planlimmad				
	TopLaminate DecorTop Fenix 0.9 *	SDE-0072N	6.765	8.456
	TopCore / Fenix 10 *	TC/FE-VIB-0072N	7.348	9.185
	Corian	311072N	5.126	6.408
	Evora Quartz *	CO/GR-DE0072N	8.019	10.024
	Kvartskomposit	311072N	5.126	6.408
	Granitkeramik	311072N	5.126	6.408
Semi-underlimmad				
	Natursten	311072N	5.126	6.408
	Ren plywood *	HPL-OND-0082N	10.516	13.145
	TopCore / Fenix 10 *	TC/FE-SON-0072N	7.348	9.185
	Solid Wood	311072N	5.126	6.408
Underlimmad				
	Natursten	311072N	5.126	6.408
	TopCore / Fenix 10 *	TC/FE-OND-0082N	8.349	10.436
	Corian	311072N	5.126	6.408
	Solid Wood	311072N	5.126	6.408
	Evora Quartz *	CO/GR-OND-DE0082N	10.153	12.691
	Kvartskomposit	311072N	5.126	6.408
	Granitkeramik **	311072N	5.126	6.408
* inkl. bearbetning				
** Observera: ökad risk för skador vid användning på grund av att diskbänkkanten kan flisa sig				
Separat diskho				
	Separat diskho	311072N	5.126	6.408
servicedelar				
	Korgventil rostfritt stål	240018	198	248
	Bräddavlopp	240027	154	193
	Magnacap	240034	165	206
	Avloppssats	240031	385	481
	Platsbesparande sifon	240060	187	234

LANESTO DISKBÄNKAR I ROSTFRITT STÅL Como

Lanesto Como 500 x 400 (073/083)

Beskrivning



Framkant: *Planlimmad* 60 mm (med rostfritt stål 80 mm)
Semi-underlimmad 80 mm
Underlimmad 90 mm
 Min. skåpbredd: 600 mm
 Komplet med Magna- korgventil, lyx bräddavlopp och vattenlås.

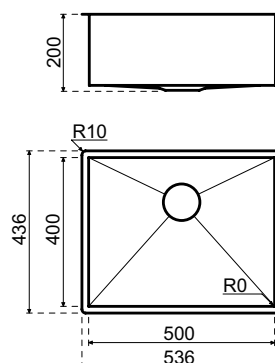

Installationsanvisning	material	Order nr.	exkl moms	inkl moms
Planlimmad				
	TopLaminate DecorTop Fenix 0.9 *	SDE-0073N	8.019	10.024
	TopCore / Fenix 10 *	TC/FE-VIB-0073N	8.987	11.234
	Corian	311073N	5.764	7.205
	Evora Quartz *	CO/GR-DE0073N	9.592	11.990
	Kvartskomposit	311073N	5.764	7.205
	Granitkeramik	311073N	5.764	7.205
Semi-underlimmad				
	Natursten	311073N	5.764	7.205
	Ren plywood *	HPL-OND-0083N	11.154	13.943
	TopCore / Fenix 10 *	TC/FE-SON-0073N	8.987	11.234
	Solid Wood	311073N	5.764	7.205
underlimmad				
	Natursten	311073N	5.764	7.205
	TopCore / Fenix 10 *	TC/FE-OND-0083N	8.987	11.234
	Corian	311073N	5.764	7.205
	Solid Wood	311073N	5.764	7.205
	Evora Quartz *	CO/GR-OND-DE0083N	12.045	15.056
	Kvartskomposit	311073N	5.764	7.205
	Granitkeramik **	311073N	5.764	7.205

* inkl. bearbetning

** Observera: ökad risk för skador vid användning på grund av att diskbänkkanten kan flisa sig

Separat diskho

Separat diskho 311073N 5.764 **7.205**

servicedelar

Korgventil rostfritt stål	240018	198	248
Bräddavlopp	240027	154	193
Magnacap	240034	165	206
Avloppssats	240031	385	481
Platsbesparande sifon	240060	187	234

LANESTO DISKBÄNKAR I ROSTFRITT STÅL Maggiore

Lanesto Maggiore en och en halv (050)

Beskrivning



Framkant: *Planlimmad* 60 mm (med rostfritt stål 80 mm)
Semi-underlimmad 80 mm
 Min. skåpbredd: 600 mm
 Komplet med insats i rostfritt stål, två Magna- och korventiler, lyxigt bräddavlopp och vattenlås¹.

Diskbänken är vändbar. blandarhål möjligt.

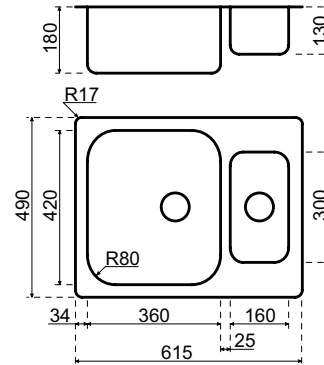

Installationsanvisning	material	Order nr.	exkl moms	inkl moms
Planlimmad				
	TopLaminate DecorTop Fenix 0.9 *	SDE-0050N	6.864	8.580
	TopCore / Fenix 10 *	TC/FE-VIB-0050N	7.832	9.790
	Corian	SDE-0050NL	4.609	5.761
	Evora Quartz *	CO/GR-DE0050N	8.437	10.546
	Kvartskomposit	SDE-0050NL	4.609	5.761
	Granitkeramik	SDE-0050NL	4.609	5.761
Semi-underlimmad				
	Natursten	SDE-0050NL	4.609	5.761
	TopCore / Fenix 10 *	TC/FE-SON-0050N	7.832	9.790
	Solid Wood	SDE-0050NL	4.609	5.761

* inkl. bearbetning

** Observera: ökad risk för skador vid användning på grund av att diskbänkkanten kan flisa sig

Separat diskho

Separat diskho	SDE-0050NL	4.609	5.761
----------------	------------	-------	--------------

servicedelar

Korgventil rostfritt stål	240018	198	248
Bräddavlopp	240027	154	193
Magnacap	240034	165	206
Avloppssats med bräddavlopp	240031	385	481
Avloppssats utan bräddavlopp	240022	264	330
Platsbesparande sifon	240070	308	385
Rostfri stålinsats	311066N	770	963

LANESTO DISKBÄNKAR I ROSTFRITT STÅL Maggiore

Lanesto Maggiore med korgventil (042)



Beskrivning

Framkant: *Planlimmad* 60 mm (med rostfritt stål 80 mm)
Semi-underlimmad 80 mm

Min. skåpbredd: 450 mm*

Komplett med Magna- korgventil, lyx bräddavlopp och vattenlås.

Blandarhål möjligt. Inte lämplig för en hög blandare.

*Vid *Planlimmad*, kapa i stommen för att montera de nödvändiga klämmorna.

För förklaring se s.14.3

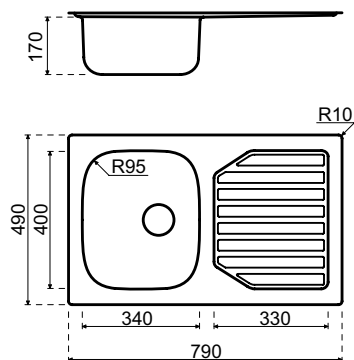

Installationsanvisning	material	Order nr.	exkl moms	inkl moms
Planlimmad				
	TopLaminate DecorTop Fenix 0.9 *	SDE-0042N	5.830	7.288
	TopCore / Fenix 10 *	TC/FE-VIB-0042N	6.886	8.608
	Corian	311042N	3.663	4.579
	Evora Quartz *	CO/GR-DE0042N	7.491	9.364
	Kvartskomposit	311042N	3.663	4.579
	Granitkeramik	311042N	3.663	4.579
Semi-underlimmad				
	Natursten	311042N	3.663	4.579
	TopCore / Fenix 10 *	TC/FE-SON-0042N	6.886	8.608
	Solid Wood	311042N	3.663	4.579

* inkl. bearbetning

** Observera: ökad risk för skador vid användning på grund av att diskbänkkanten kan flisa sig

Separat diskho

Separat diskho	311042N	3.663	4.579
----------------	---------	-------	--------------

servicedelar

Korgventil rostfritt stål	240018	198	248
Bräddavlopp	240027	154	193
Magnacap	240034	165	206
Avloppssats	240031	385	481
Platsbesparande sifon	240060	187	234

LANESTO DISKBÄNKAR I ROSTFRITT STÅL Maggiore

Lanesto Maggiore 340 x 400 + 340 x 400 (044)

Beskrivning

Framkant: *Planlimmad* 60 mm (med rostfritt stål 80 mm)
Semi-underlimmad 80 mm
 Min. skåpbredd: 800 mm
 Komplet med två Magna- korgventil, lyx bräddavlopp och vattenlås.
 Blandarhål möjligt. Inte lämplig för en hög blandare.

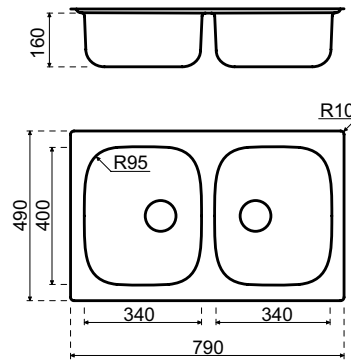

Installationsanvisning	material	Order nr.	exkl moms	inkl moms
Planlimmad				
	TopLaminate DecorTop Fenix 0.9 *	SDE-0044N	6.809	8.511
	TopCore / Fenix 10 *	TC/FE-VIB-0044N	8.217	10.271
	Corian	311044N	4.994	6.243
	Evora Quartz *	CO/GR-DE0044N	8.822	11.028
	Kvartskomposit	311044N	4.994	6.243
	Granitkeramik	311044N	4.994	6.243
Semi-underlimmad				
	Natursten	311044N	4.994	6.243
	TopCore / Fenix 10 *	TC/FE-SON-0044N	8.217	10.271
	Solid Wood	311044N	4.994	6.243

* inkl. bearbetning

** Observera: ökad risk för skador vid användning på grund av att diskbänkkanten kan flisa sig

Separat diskho

Separat diskho	311044N	4.994	6.243
----------------	---------	-------	--------------

servicedelar

Korgventil rostfritt stål	240018	198	248
Bräddavlopp	240027	154	193
Magnacap	240034	165	206
Avloppssats med bräddavlopp	240031	385	481
Avloppssats utan bräddavlopp	240022	264	330
Platsbesparande sifon	240070	308	385

LANESTO DISKBÄNKAR I ROSTFRITT STÅL



**För alla Lanesto-tillbehör (även i rostfritt stål),
se slutet av detta kapitel**

LANESTO DISKBÄNKAR I ROSTFRITT STÅL Nordic

Lanesto Nordic 340 x 400 + 190 x 400 (971/991)

Beskrivning

Framkant: *Planlimmad* 60 mm (med rostfritt stål 80 mm)
Semi-underlimmad 80 mm
Underlimmad 90 mm
 Min. skåpbredd: 600 mm*
 Sänkt skiljevägg (höjd 80 mm).
 Komplet med två Magna- korgventil, lyx bräddavlopp och vattenlås.
 Hål för blandare är inte möjligt.

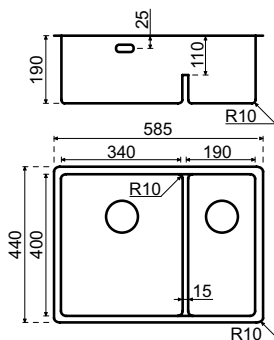

*Vid Planlimmad på grund av nödvändiga klämmor inspektera kroppen. För förklaring, se s.14.3

Installationsanvisning	material	Order nr.	exkl moms	inkl moms
Planlimmad				
	TopLaminate DecorTop Fenix 0.9 *	SDE-0971	8.910	11.138
	TopCore / Fenix 10 *	TC/FE-VIB-0971	9.878	12.348
	Corian	311971	6.655	8.319
	Evora Quartz *	CO/GR-DE0971	10.483	13.104
	Kvartskomposit	311971	6.655	8.319
	Granitkeramik	311971	6.655	8.319
	Natursten	311971	6.655	8.319
Semi-underlimmad				
	Ren plywood *	HPL-OND-0991	12.045	15.056
	TopCore / Fenix 10 *	TC/FE-SON-0971	9.878	12.348
	Solid Wood	311971	6.655	8.319
	Natursten	311971	6.655	8.319
underlimmad				
	TopCore / Fenix 10 *	TC/FE-OND-0991	9.878	12.348
	Corian	311971	6.655	8.319
	Solid Wood	311971	6.655	8.319
	Evora Quartz *	CO/GR-OND-DE0991	12.936	16.170
	Kvartskomposit	311971	6.655	8.319
	Granitkeramik **	311971	6.655	8.319
	Natursten	311971	6.655	8.319
	* inkl. bearbetning ** Observera: ökad risk för skador vid användning på grund av att diskbänkkanten kan flisa sig			
Separat diskho				
	Separat diskho	311971	6.655	8.319
servicedelar				
	Korgventil rostfritt stål	240018	198	248
	Bräddavlopp	240027	154	193
	Magnacap	240034	165	206
	Avloppssats med bräddavlopp	240031	385	481
	Avloppssats utan bräddavlopp	240022	264	330
	Platsbesparande sifon	240070	308	385

LANESTO DISKBÄNKAR I ROSTFRITT STÅL Nordic

Lanesto Nordic 530 x 400 + 190 x 400 (972/992)



Beskrivning

Framkant: *Planlimmad* 60 mm (med rostfritt stål 80 mm)
Semi-underlimmad 80 mm
Underlimmad 90 mm
 Min. skåpbredd: 900 mm
 Sänkt skiljevägg (höjd 170 mm).
 Komplet med två Magna- korgventil, lyx bräddavlopp och vattenlås.
 Hål för blandare är inte möjligt.

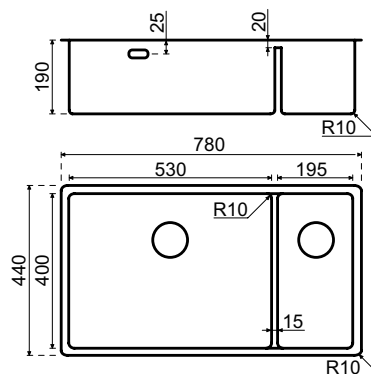

Installationsanvisning	material	Order nr.	exkl moms	inkl moms
Planlimmad				
	TopLaminate DecorTop Fenix 0.9 *	SDE-0972	9.042	11.303
	TopCore / Fenix 10 *	TC/FE-VIB-0972	10.010	12.513
	Corian	311972	6.787	8.484
	Evora Quartz *	CO/GR-DE0972	10.615	13.269
	Kvartskomposit	311972	6.787	8.484
	Granitkeramik	311972	6.787	8.484
Semi-underlimmad				
	Natursten	311972	6.787	8.484
	Ren plywood *	HPL-OND-0992	12.177	15.221
	TopCore / Fenix 10 *	TC/FE-SON-0972	10.010	12.513
	Solid Wood	311972	6.787	8.484
Underlimmad				
	Natursten	311972	6.787	8.484
	TopCore / Fenix 10 *	TC/FE-OND-0992	10.010	12.513
	Corian	311972	6.787	8.484
	Solid Wood	311972	6.787	8.484
	Evora Quartz *	CO/GR-OND-DE0992	13.068	16.335
	Kvartskomposit	311972	6.787	8.484
	Granitkeramik **	311972	6.787	8.484
* inkl. bearbetning				
** Observera: ökad risk för skador vid användning på grund av att diskbänkkanten kan flisa sig				
Separat diskho				
	Separat diskho	311972	6.787	8.484
servicedelar				
	Korgventil rostfritt stål	240018	198	248
	Bräddavlopp	240027	154	193
	Magnacap	240034	165	206
	Avloppssats med bräddavlopp	240031	385	481
	Avloppssats utan bräddavlopp	240022	264	330
	Platsbesparande sifon	240070	308	385

LANESTO DISKBÄNKAR I ROSTFRITT STÅL Nordic

Lanesto Nordic 360 x 400 + 360 x 400 (973/993)

Beskrivning

Framkant: *Planlimmad* 60 mm (med rostfritt stål 80 mm)
Semi-underlimmad 80 mm
Underlimmad 90 mm
 Min. skåpbredd: 800 mm*
 Sänkt skiljevägg (höjd 80 mm).
 Komplet med två Magna- korgventil, lyx bräddavlopp och vattenlös.
 Hål för blandare är inte möjligt.

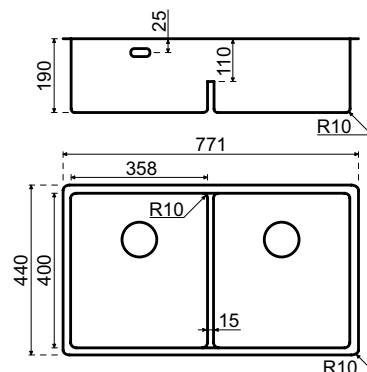

Installationsanvisning	material	Order nr.	exkl moms	inkl moms
Planlimmad				
	TopLaminate DecorTop Fenix 0.9 *	SDE-0973	9.009	11.261
	TopCore / Fenix 10 *	TC/FE-VIB-0973	9.977	12.471
	Corian	311973	6.754	8.443
	Evora Quartz *	CO/GR-DE0973	10.582	13.228
	Kvartskomposit	311973	6.754	8.443
	Granitkeramik	311973	6.754	8.443
Semi-underlimmad				
	Natursten	311973	6.754	8.443
	Ren plywood *	HPL-OND-0993	12.144	15.180
	TopCore / Fenix 10 *	TC/FE-SON-0973	9.977	12.471
	Solid Wood	311973	6.754	8.443
Underlimmad				
	Natursten	311973	6.754	8.443
	TopCore / Fenix 10 *	TC/FE-OND-0993	9.977	12.471
	Corian	311973	6.754	8.443
	Solid Wood	311973	6.754	8.443
	Evora Quartz *	CO/GR-OND-DE0993	13.035	16.294
	Kvartskomposit	311973	6.754	8.443
	Granitkeramik **	311973	6.754	8.443
* inkl. bearbetning				
** Observera: ökad risk för skador vid användning på grund av att diskbänkkanten kan flisa sig				

Separat diskho

Separat diskho	311973	6.754	8.443
----------------	--------	-------	--------------

servicedelar

Korgventil rostfritt stål	240018	198	248
Bräddavlopp	240027	154	193
Avloppssats med bräddavlopp	240031	385	481
Avloppssats utan bräddavlopp	240022	264	330
Platsbesparande sifon	240070	308	385

LANESTO DISKBÄNKAR I ROSTFRITT STÅL



Lanesto Nordic diskbänk 360 x 400 + 360 x 400

LANESTO PVD DISKBÄNKAR Urban



Diskbänk Lanesto Urban 180 x 400 Gun Metal, underlimmad

Lanesto Urban 180x400 Gunmetal (611GM/641GM)

Beskrivning

Framkant: *Planlimmad* 60 mm (med rostfritt stål 80 mm)
Semi-underlimmad 80 mm
Underlimmad 90 mm
Min. skåpbredd: 250 mm
Komplett med korgplugg och en lyxig vägglandning.

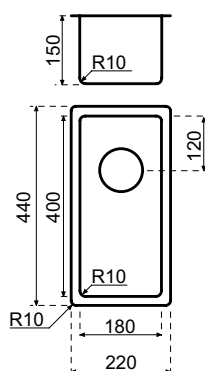

LANESTO PVD DISKBÄNKAR Urban

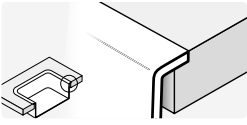
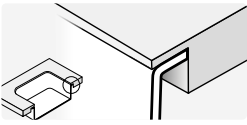
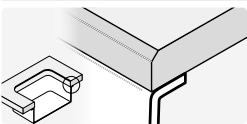
Installationsanvisning	material	Order nr.	exkl moms	inkl moms
Planlimmad				
	TopLaminate DecorTop Fenix 0.9 *	SDE-0611GM	7.579	9.474
	TopCore / Fenix 10 *	TC/FE-VIB-0611GM	8.162	10.203
	Corian	311611GM	5.940	7.425
	Evora Quartz *	CO/GR-DE0611GM	8.833	11.041
	Kvartskomposit	311611GM	5.940	7.425
	Granitkeramik	311611GM	5.940	7.425
	Natursten	311611GM	5.940	7.425
Semi-underlimmad				
	Ren plywood *	HPL-OND-0641GM	11.330	14.163
	TopCore / Fenix 10 *	TC/FE-SON-0611GM	8.162	10.203
	Solid Wood	311611GM	5.940	7.425
	Natursten	311611GM	5.940	7.425
Underlimmad				
	TopCore / Fenix 10 *	TC/FE-OND-0641GM	9.163	11.454
	Corian	311611GM	5.940	7.425
	Solid Wood	311611GM	5.940	7.425
	Evora Quartz *	CO/GR-OND-DE0641GM	10.967	13.709
	Kvartskomposit	311611GM	5.940	7.425
	Granitkeramik **	311611GM	5.940	7.425
	Natursten	311611GM	5.940	7.425
* inkl. bearbetning				
** Observera: ökad risk för skador vid användning på grund av att diskbänkkanten kan flisa sig				
Separat diskho				
	Separat diskho	311611GM	5.940	7.425
servicedelar				
	Korgventil rostfritt stål	881017	264	330
	Bräddavlopp	881006	209	261
	Avloppssats	881014	440	550
	Platsbesparande sifon	240060	187	234
tillbehör				
	Grytunderlägg	300076	1.012	1.265



LANESTO PVD DISKBÄNKAR Urban



Diskbänk Lanesto Urban 340 x 400 Gun Metal, underlimmad

Lanesto Urban 340x400 Gun Metal (612GM/642GM)

Beskrivning

Framkant: *Planlimmad* 60 mm (med rostfritt stål 80 mm)
Semi-underlimmad 80 mm
Underlimmad 90 mm

Min. skåpbredd: 400 mm*

Komplett med korgplugg och en lyxig vägglandning.

*Vid Planlimmad, kapa i stommen för att montera de nödvändiga klämmorna.
 För förklaring se s.14.3

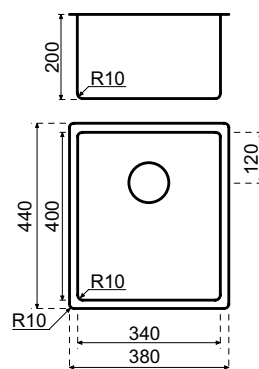

LANESTO PVD DISKBÄNKAR Urban

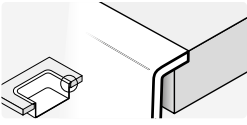
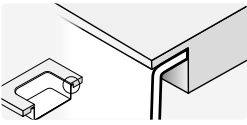
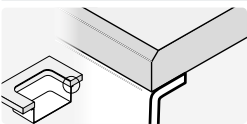
Installationsanvisning	material	Order nr.	exkl moms	inkl moms
Planlimmad				
	TopLaminate DecorTop Fenix 0.9 *	SDE-0612GM	7.898	9.873
	TopCore / Fenix 10 *	TC/FE-VIB-0612GM	8.481	10.601
	Corian	311612GM	6.259	7.824
	Evora Quartz *	CO/GR-DE0612GM	9.152	11.440
	Kvartskomposit	311612GM	6.259	7.824
	Granitkeramik	311612GM	6.259	7.824
	Natursten	311612GM	6.259	7.824
Semi-underlimmad				
	Ren plywood *	HPL-OND-0642GM	11.649	14.561
	TopCore / Fenix 10 *	TC/FE-SON-0612GM	8.481	10.601
	Solid Wood	311612GM	6.259	7.824
	Natursten	311612GM	6.259	7.824
Underlimmad				
	TopCore / Fenix 10 *	TC/FE-OND-0642GM	9.482	11.853
	Corian	311612GM	6.259	7.824
	Solid Wood	311612GM	6.259	7.824
	Evora Quartz *	CO/GR-OND-DE0642GM	11.286	14.108
	Kvartskomposit	311612GM	6.259	7.824
	Granitkeramik **	311612GM	6.259	7.824
	Natursten	311612GM	6.259	7.824
* inkl. bearbetning				
** Observera: ökad risk för skador vid användning på grund av att diskbänkkanten kan flisa sig				
Separat diskho				
	Separat diskho	311612GM	6.259	7.824
servicedelar				
	Korgventil rostfritt stål	881017	264	330
	Bräddavlopp	881006	209	261
	Avloppssats	881014	440	550
	Platsbesparande sifon	240060	187	234
tillbehör				
	Grytunderlägg	300076	1.012	1.265
	Sköljskål	311551GM	1.826	2.283



LANESTO PVD DISKBÄNKAR Urban



Diskho Lanesto Urban 400 x 400 Gun Metal, underlimmad

Lanesto Urban 400x400 Gun Metal (613GM/643GM)

Beskrivning

Framkant: *Planlimmad* 60 mm (med rostfritt stål 80 mm)
Semi-underlimmad 80 mm
Underlimmad 90 mm

Min. skåpbredd: 450 mm*

Komplett med korgplugg och en lyxig vägglandning.

*Vid Planlimmad, kapa i stommen för att montera de nödvändiga klämmorna.
 För förklaring se s.14.3

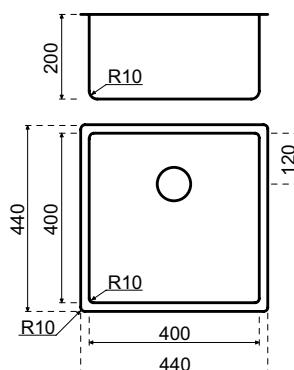

LANESTO PVD DISKBÄNKAR Urban

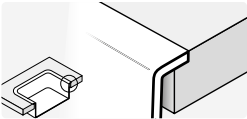
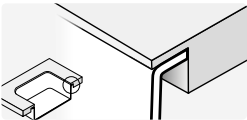
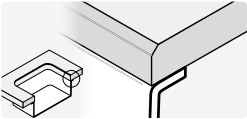
Installationsanvisning	material	Order nr.	exkl moms	inkl moms
Planlimmad				
	TopLaminate DecorTop Fenix 0.9 *	SDE-0613GM	8.074	10.093
	TopCore / Fenix 10 *	TC/FE-VIB-0613GM	8.657	10.821
	Corian	311613GM	6.435	8.044
	Evora Quartz *	CO/GR-DE0613GM	9.328	11.660
	Kvartskomposit	311613GM	6.435	8.044
	Granitkeramik	311613GM	6.435	8.044
	Natursten	311613GM	6.435	8.044
Semi-underlimmad				
	Ren plywood *	HPL-OND-0643GM	11.825	14.781
	TopCore / Fenix 10 *	TC/FE-SON-0613GM	8.657	10.821
	Solid Wood	311613GM	6.435	8.044
	Natursten	311613GM	6.435	8.044
Underlimmad				
	TopCore / Fenix 10 *	TC/FE-OND-0643GM	9.658	12.073
	Corian	311613GM	6.435	8.044
	Solid Wood	311613GM	6.435	8.044
	Evora Quartz *	CO/GR-OND-DE0643GM	11.462	14.328
	Kvartskomposit	311613GM	6.435	8.044
	Granitkeramik **	311613GM	6.435	8.044
	Natursten	311613GM	6.435	8.044
* inkl. bearbetning				
** Observera: ökad risk för skador vid användning på grund av att diskbänkkanten kan flisa sig				

Separat diskho

Separat diskho	311613GM	6.435	8.044
----------------	----------	-------	--------------

servicedelar

Korgventil rostfritt stål	881017	264	330
Bräddavlopp	881006	209	261
Avloppssats	881014	440	550
Platsbesparande sifon	240060	187	234

tillbehör

Grytunderlägg	300076	1.012	1.265
Sköljskål	311551GM	1.826	2.283
Bottengaller	311560GM	880	1.100

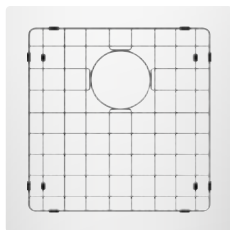

LANESTO PVD DISKBÄNKAR Urban



Diskbänk Lanesto Urban 400 x 400 Koppar, planlimmad

Lanesto Urban 400 x 400 Koppar (613CP/643CP)

Beskrivning

Framkant: *Planlimmad* 60 mm (med rostfritt stål 80 mm)
Semi-underlimmad 80 mm
Underlimmad 90 mm

Min. skåpbredd: 450 mm*

Komplett med korgplugg och en lyxig vägglandning.

*Vid Planlimmad, kapa i stommen för att montera de nödvändiga klämmorna.
För förklaring se s.14.3

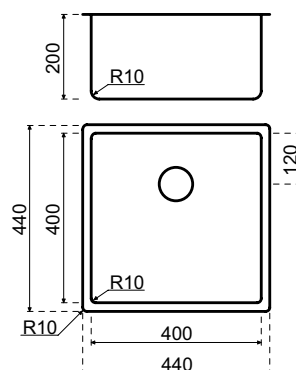

LANESTO PVD DISKBÄNKAR Urban

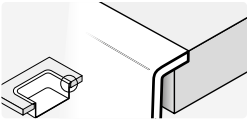
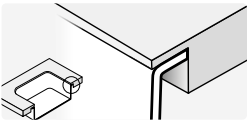
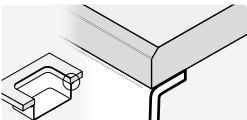
Installationsanvisning	material	Order nr.	exkl moms	inkl moms
Planlimmad				
	TopLaminate DecorTop Fenix 0.9 *	SDE-0613CP	8.074	10.093
	TopCore / Fenix 10 *	TC/FE-VIB-0613CP	8.657	10.821
	Corian	311613CP	6.435	8.044
	Evora Quartz *	CO/GR-DE0613CP	9.328	11.660
	Kvartskomposit	311613CP	6.435	8.044
	Granitkeramik	311613CP	6.435	8.044
	Natursten	311613CP	6.435	8.044
Semi-underlimmad				
	Ren plywood *	HPL-OND-0643CP	11.825	14.781
	TopCore / Fenix 10 *	TC/FE-SON-0613CP	8.657	10.821
	Solid Wood	311613CP	6.435	8.044
	Natursten	311613CP	6.435	8.044
Underlimmad				
	TopCore / Fenix 10 *	TC/FE-OND-0643CP	9.658	12.073
	Corian	311613CP	6.435	8.044
	Solid Wood	311613CP	6.435	8.044
	Evora Quartz *	CO/GR-OND-DE0643CP	11.462	14.328
	Kvartskomposit	311613CP	6.435	8.044
	Granitkeramik **	311613CP	6.435	8.044
	Natursten	311613CP	6.435	8.044
* inkl. bearbetning				
** Observera: ökad risk för skador vid användning på grund av att diskbänkkanten kan flisa sig				

Separat diskho

Separat diskho	311613CP	6.435	8.044
----------------	----------	-------	--------------

servicedelar

Korgventil rostfritt stål	881018	264	330
Bräddavlopp	881007	209	261
Avloppssats	881015	440	550
Platsbesparande sifon	240060	187	234

tillbehör

Grytunderlägg	300077	1.012	1.265
Sköljskål	311551CP	1.826	2.283
Bottengaller	311560CP	880	1.100

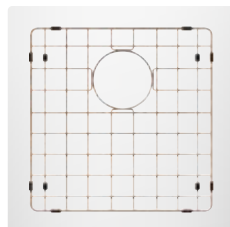

LANESTO PVD DISKBÄNKAR Urban



Diskbänk Lanesto Urban 400 x 400 guld, semi-underlimmad

Lanesto Urban 400x400 Guld (613GO/643GO)

Beskrivning

Framkant: *Planlimmad* 60 mm (med rostfritt stål 80 mm)
Semi-underlimmad 80 mm
Underlimmad 90 mm

Min. skåpbredd: 450 mm*

Komplett med korgplugg och en lyxig vägglandning.

*Vid Planlimmad, kapa i stommen för att montera de nödvändiga klämmorna.
 För förklaring se s.14.3

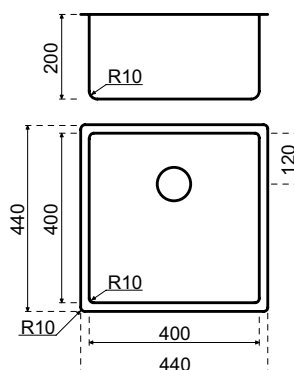
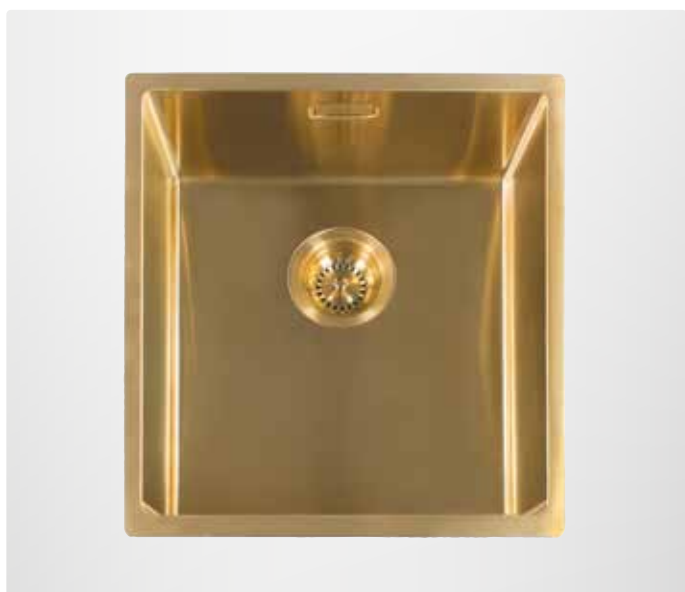

LANESTO PVD DISKBÄNKAR Urban

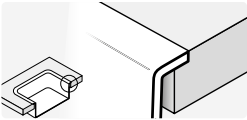
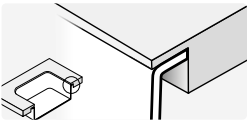
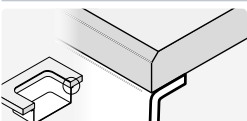
Installationsanvisning	material	Order nr.	exkl moms	inkl moms
Planlimmad				
	TopLaminate DecorTop Fenix 0.9 *	SDE-0613GO	8.074	10.093
	TopCore / Fenix 10 *	TC/FE-VIB-0613GO	8.657	10.821
	Corian	311613GO	6.435	8.044
	Evora Quartz *	CO/GR-DE0613GO	9.328	11.660
	Kvartskomposit	311613GO	6.435	8.044
	Granitkeramik	311613GO	6.435	8.044
	Natursten	311613GO	6.435	8.044
Semi-underlimmad				
	Ren plywood *	HPL-OND-0643GO	11.825	14.781
	TopCore / Fenix 10 *	TC/FE-SON-0613GO	8.657	10.821
	Solid Wood	311613GO	6.435	8.044
	Natursten	311613GO	6.435	8.044
Underlimmad				
	TopCore / Fenix 10 *	TC/FE-OND-0643GO	9.658	12.073
	Corian	311613GO	6.435	8.044
	Solid Wood	311613GO	6.435	8.044
	Evora Quartz *	CO/GR-OND-DE0643GO	11.462	14.328
	Kvartskomposit	311613GO	6.435	8.044
	Granitkeramik **	311613GO	6.435	8.044
	Natursten	311613GO	6.435	8.044
* inkl. bearbetning				
** Observera: ökad risk för skador vid användning på grund av att diskbänkkanten kan flisa sig				
Separat diskho				
	Separat diskho	311613GO	6.435	8.044
servicedelar				
	Korgventil rostfritt stål	881019	264	330
	Bräddavlopp	881008	209	261
	Avloppssats	881016	440	550
	Platsbesparande sifon	240060	187	234
tillbehör				
	Grytunderlägg	300078	1.012	1.265
	Sköljskål	311551GO	1.826	2.283
	Bottengaller	311560GO	880	1.100

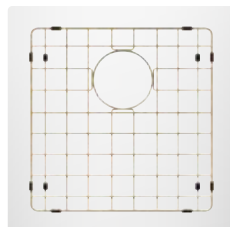

LANESTO PVD DISKBÄNKAR Urban



Diskho Lanesto Urban 400 x 400 Patinerad mässing, planlimmad

Lanesto Urban 400 x 400 patinerad mässing (613PB/643PB)

Beskrivning

Framkant: *Planlimmad* 60 mm (med rostfritt stål 80 mm)
Semi-underlimmad 80 mm
Underlimmad 90 mm

Min. skåpbredd: 450 mm*

Komplett med korgplugg och en lyxig vägglandning.

*Vid Planlimmad, kapa i stommen för att montera de nödvändiga klämmorna.
 För förklaring se s.14.3

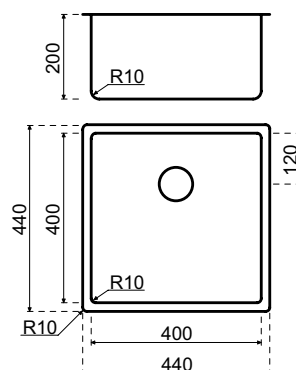
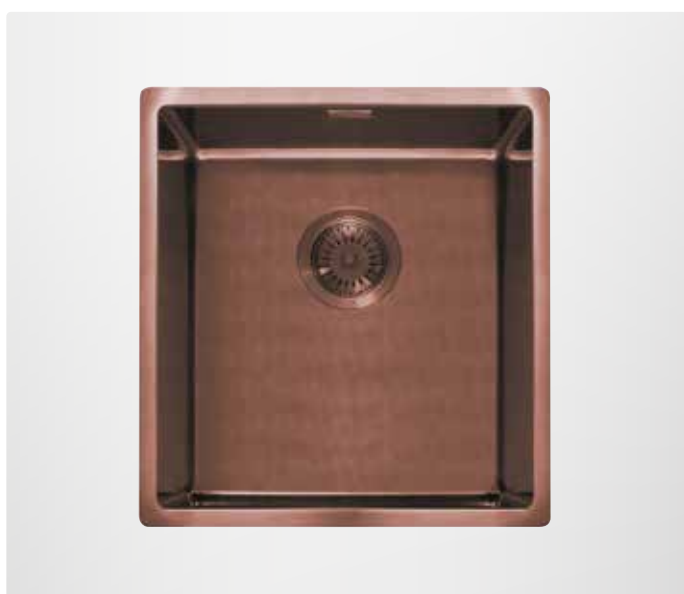

LANESTO PVD DISKBÄNKAR Urban

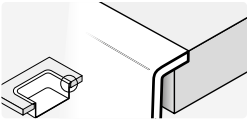
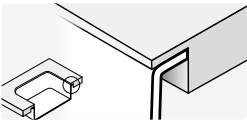
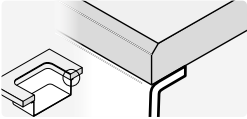
Installationsanvisning	material	Order nr.	exkl moms	inkl moms
Planlimmad				
	TopLaminate DecorTop Fenix 0.9 *	SDE-0613PB	8.789	10.986
	TopCore / Fenix 10 *	TC/FE-VIB-0613PB	9.372	11.715
	Corian	311613PB	7.150	8.938
	Evora Quartz *	CO/GR-DE0613PB	10.043	12.554
	Kvartskomposit	311613PB	7.150	8.938
	Granitkeramik	311613PB	7.150	8.938
	Natursten	311613PB		
Semi-underlimmad				
	Ren plywood *	HPL-OND-0643PB	12.540	15.675
	TopCore / Fenix 10 *	TC/FE-SON-0613PB	9.372	11.715
	Solid Wood	311613PB	7.150	8.938
	Natursten	311613PB		
Underlimmad				
	TopCore / Fenix 10 *	TC/FE-OND-0643PB	10.373	12.966
	Corian	311613PB	7.150	8.938
	Solid Wood	311613PB	7.150	8.938
	Evora Quartz *	CO/GR-OND-DE0643PB	12.177	15.221
	Kvartskomposit	311613PB	7.150	8.938
	Granitkeramik **	311613PB	7.150	8.938
	Natursten	311613PB		
* inkl. bearbetning				
** Observera: ökad risk för skador vid användning på grund av att diskbänkkanten kan flisa sig				
Separat diskho				
	Separat diskho	311613PB	7.150	8.938
servicedelar				
	Korgventil rostfritt stål	881026	264	330
	Bräddavlopp	881027	209	261
	Avloppssats	881028	440	550
	Platsbesparande sifon	240060	187	234
tillbehör				
	Sköljskål	311551PB	2.035	2.544
	Bottengaller	311560PB	880	1.100



LANESTO PVD DISKBÄNKAR Urban



Lanesto Urban 400 x 400 Svart, planlimmad

Lanesto Urban 400x400 Svart (613SB/643SB)

Beskrivning

Framkant: *Planlimmad* 60 mm (med rostfritt stål 80 mm)
Semi-underlimmad 80 mm
Underlimmad 90 mm

Min. skåpbredd: 450 mm*

Komplett med korgplugg och en lyxig vägglandning.

*Vid Planlimmad, kapa i stommen för att montera de nödvändiga klämmorna.
 För förklaring se s.14.3

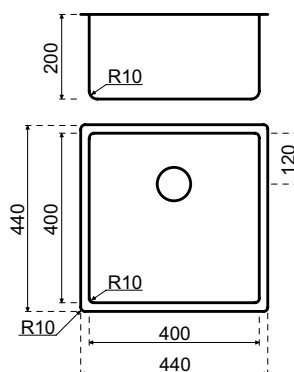

LANESTO PVD DISKBÄNKAR Urban

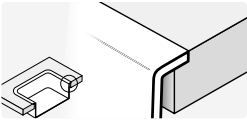
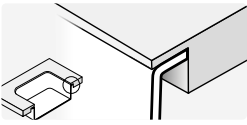
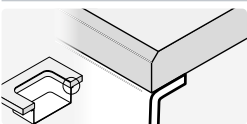
Installationsanvisning	material	Order nr.	exkl moms	inkl moms
Planlimmad				
	TopLaminate DecorTop Fenix 0.9 *	SDE-0613SB	9.724	12.155
	TopCore / Fenix 10 *	TC/FE-VIB-0613SB	10.307	12.884
	Corian	311613SB	8.085	10.106
	Evora Quartz *	CO/GR-DE0613SB	10.978	13.723
	Kvartskomposit	311613SB	8.085	10.106
	Granitkeramik	311613SB	8.085	10.106
	Natursten	311613SB	8.085	10.106
Semi-underlimmad				
	Ren plywood *	HPL-OND-0643SB	13.475	16.844
	TopCore / Fenix 10 *	TC/FE-SON-0613SB	10.307	12.884
	Solid Wood	311613SB	8.085	10.106
	Natursten	311613SB	8.085	10.106
Underlimmad				
	TopCore / Fenix 10 *	TC/FE-OND-0643SB	11.308	14.135
	Corian	311613SB	8.085	10.106
	Solid Wood	311613SB	8.085	10.106
	Evora Quartz *	CO/GR-OND-DE0643SB	13.112	16.390
	Kvartskomposit	311613SB	8.085	10.106
	Granitkeramik **	311613SB	8.085	10.106
	Natursten	311613SB	8.085	10.106
* inkl. bearbetning				
** Observera: ökad risk för skador vid användning på grund av att diskbänkkanten kan flisa sig				

Separat diskho

Separat diskho	311613SB	8.085	10.106
----------------	----------	-------	---------------

servicedelar

Korgventil rostfritt stål	881024	319	399
Bräddavlopp	881025	253	316
Avloppssats	881023	572	715
Platsbesparande sifon	240060	187	234

tillbehör

Sköljskål	311551SB	2.486	3.108
Bottengaller	311560SB	1.210	1.513

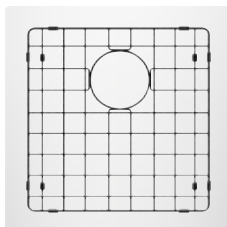

LANESTO PVD DISKBÄNKAR Urban

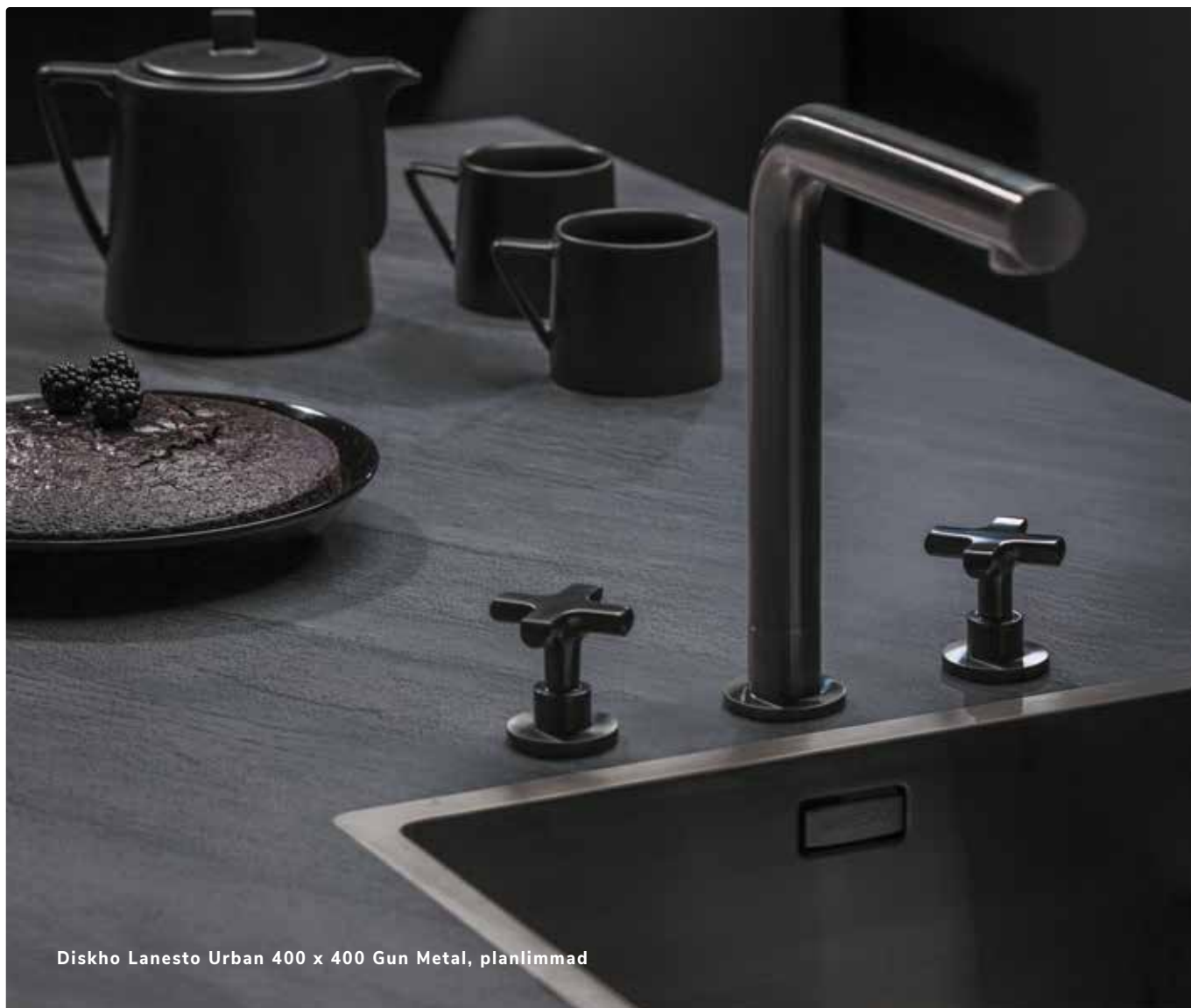

Diskho Lanesto Urban 400 x 400 Gun Metal, planlimmad

Lanesto Urban 500x400 Gun Metal (615GM/645GM)

Beskrivning

Framkant: *Planlimmad* 60 mm (med rostfritt stål 80 mm)
Semi-underlimmad 80 mm
Underlimmad 90 mm
 Min. skåpbredd: 600 mm
 Komplet med korgplugg och en lyxig vägglandning.

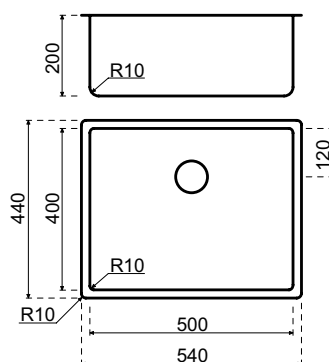

LANESTO PVD DISKBÄNKAR Urban

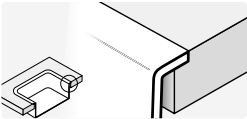
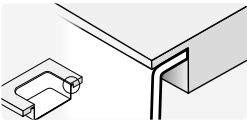
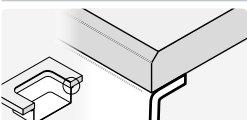
Installationsanvisning	material	Order nr.	exkl moms	inkl moms
Planlimmad				
	TopLaminate DecorTop Fenix 0.9 *	SDE-0615GM	9.031	11.289
	TopCore / Fenix 10 *	TC/FE-VIB-0615GM	9.999	12.499
	Corian	311615GM	6.776	8.470
	Evora Quartz *	CO/GR-DE0615GM	10.604	13.255
	Kvartskomposit	311615GM	6.776	8.470
	Granitkeramik	311615GM	6.776	8.470
	Natursten	311615GM	6.776	8.470
Semi-underlimmad				
	Ren plywood *	HPL-OND-0645GM	12.166	15.208
	TopCore / Fenix 10 *	TC/FE-SON-0615GM	9.999	12.499
	Solid Wood	311615GM	6.776	8.470
	Natursten	311615GM	6.776	8.470
Underlimmad				
	TopCore / Fenix 10 *	TC/FE-OND-0645GM	9.999	12.499
	Corian	311615GM	6.776	8.470
	Solid Wood	311615GM	6.776	8.470
	Evora Quartz *	CO/GR-OND-DE0645GM	13.057	16.321
	Kvartskomposit	311615GM	6.776	8.470
	Granitkeramik **	311615GM	6.776	8.470
	Natursten	311615GM	6.776	8.470
* inkl. bearbetning				
** Observera: ökad risk för skador vid användning på grund av att diskbänkkanten kan flisa sig				

Separat diskho

Separat diskho	311615GM	6.776	8.470
----------------	----------	-------	--------------

servicedelar

Korgventil rostfritt stål	881017	264	330
Bräddavlopp	881006	209	261
Avloppssats	881014	440	550
Platsbesparande sifon	240060	187	234

tillbehör

Grytunderlägg	300076	1.012	1.265
Sköljskål	311551GM	1.826	2.283
Bottengaller	311561GM	1.012	1.265

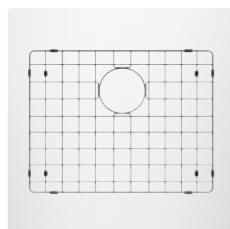

LANESTO PVD DISKBÄNKAR Urban

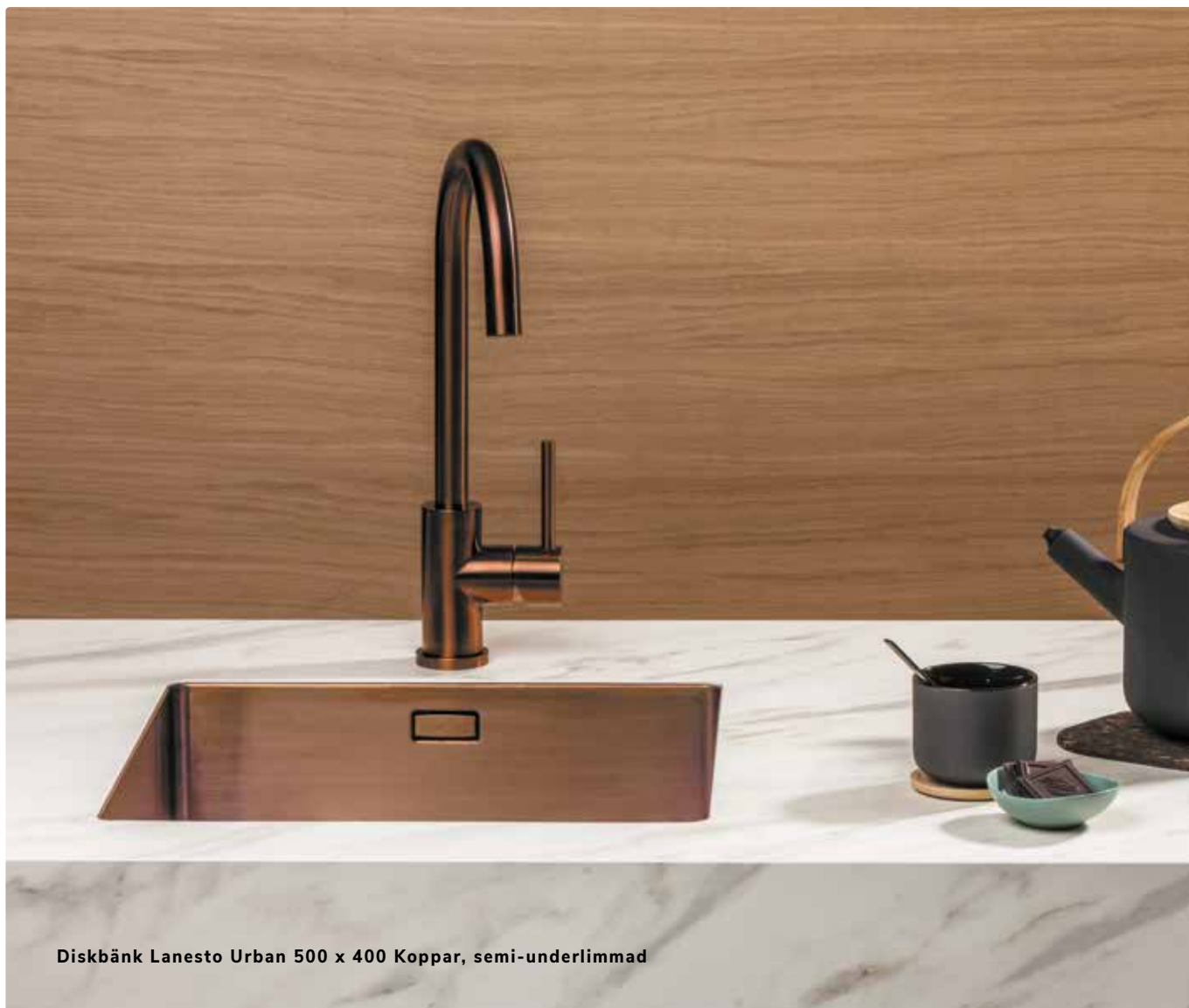

Diskbänk Lanesto Urban 500 x 400 Koppar, semi-underlimmad

Lanesto Urban 500 x 400 Koppar (615CP/645CP)

Beskrivning

Framkant: *Planlimmad* 60 mm (med rostfritt stål 80 mm)
Semi-underlimmad 80 mm
Underlimmad 90 mm
Min. skåpbredd: 600 mm
Komplett med korgplugg och en lyxig vägglandning.

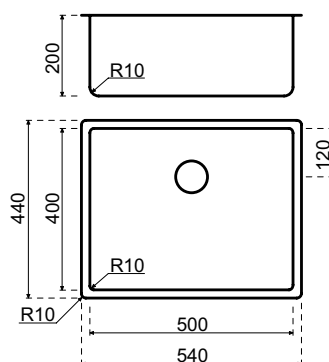
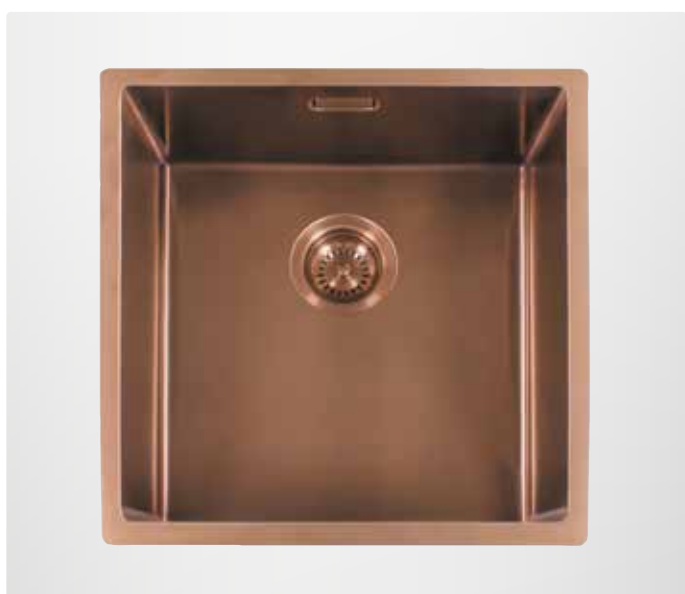

LANESTO PVD DISKBÄNKAR Urban

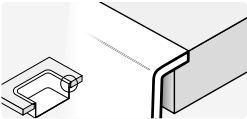
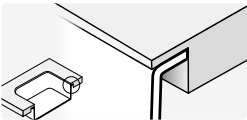
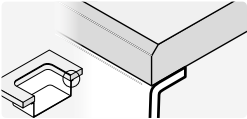
Installationsanvisning	material	Order nr.	exkl moms	inkl moms
Planlimmad				
	TopLaminate DecorTop Fenix 0.9 *	SDE-0615CP	9.031	11.289
	TopCore / Fenix 10 *	TC/FE-VIB-0615CP	9.999	12.499
	Corian	311615CP	6.776	8.470
	Evora Quartz *	CO/GR-DE0615CP	10.604	13.255
	Kvartskomposit	311615CP	6.776	8.470
	Granitkeramik	311615CP	6.776	8.470
	Natursten	311615CP	6.776	8.470
Semi-underlimmad				
	Ren plywood *	HPL-OND-0645CP	12.166	15.208
	TopCore / Fenix 10 *	TC/FE-SON-0615CP	9.999	12.499
	Solid Wood	311615CP	6.776	8.470
	Natursten	311615CP	6.776	8.470
Underlimmad				
	TopCore / Fenix 10 *	TC/FE-OND-0645CP	9.999	12.499
	Corian	311615CP	6.776	8.470
	Solid Wood	311615CP	6.776	8.470
	Evora Quartz *	CO/GR-OND-DE0645CP	13.057	16.321
	Kvartskomposit	311615CP	6.776	8.470
	Granitkeramik **	311615CP	6.776	8.470
	Natursten	311615CP	6.776	8.470
* inkl. bearbetning				
** Observera: ökad risk för skador vid användning på grund av att diskbänkkanten kan flisa sig				

Separat diskho

Separat diskho	311615CP	6.776	8.470
----------------	----------	-------	--------------

servicedelar

Korgventil rostfritt stål	881018	264	330
Bräddavlopp	881007	209	261
Avloppssats	881015	440	550
Platsbesparande sifon	240060	187	234

tillbehör

Grytunderlägg	300077	1.012	1.265
Sköljskål	311551CP	1.826	2.283
Bottengaller	311561CP	1.012	1.265

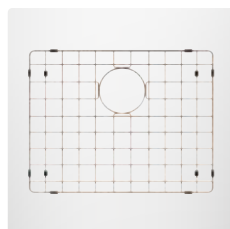

LANESTO PVD DISKBÄNKAR Urban



Diskbänk Lanesto Urban 500 x 400 Gold, underlimmad

Lanesto Urban 500x400 Guld (615GO/645GO)

Beskrivning

Framkant: *Planlimmad* 60 mm (med rostfritt stål 80 mm)
Semi-underlimmad 80 mm
Underlimmad 90 mm
Min. skåpbredd: 600 mm
Komplett med korgplugg och en lyxig vägglandning.

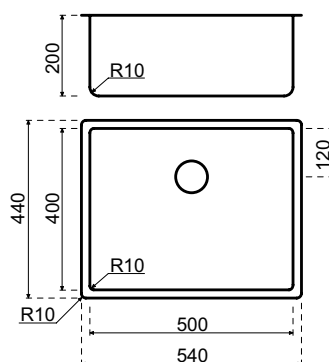

LANESTO PVD DISKBÄNKAR Urban

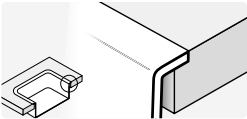
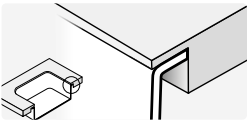
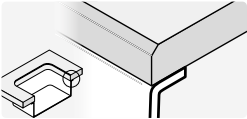
Installationsanvisning	material	Order nr.	exkl moms	inkl moms
Planlimmad				
	TopLaminate DecorTop Fenix 0.9 *	SDE-0615GO	9.031	11.289
	TopCore / Fenix 10 *	TC/FE-VIB-0615GO	9.999	12.499
	Corian	311615GO	6.776	8.470
	Evora Quartz *	CO/GR-DE0615GO	10.604	13.255
	Kvartskomposit	311615GO	6.776	8.470
	Granitkeramik	311615GO	6.776	8.470
	Natursten	311615GO	6.776	8.470
Semi-underlimmad				
	Ren plywood *	HPL-OND-0645GO	12.166	15.208
	TopCore / Fenix 10 *	TC/FE-SON-0615GO	9.999	12.499
	Solid Wood	311615GO	6.776	8.470
	Natursten	311615GO	6.776	8.470
Underlimmad				
	TopCore / Fenix 10 *	TC/FE-OND-0645GO	9.999	12.499
	Corian	311615GO	6.776	8.470
	Solid Wood	311615GO	6.776	8.470
	Evora Quartz *	CO/GR-OND-DE0645GO	13.057	16.321
	Kvartskomposit	311615GO	6.776	8.470
	Granitkeramik **	311615GO	6.776	8.470
	Natursten	311615GO	6.776	8.470
* inkl. bearbetning				
** Observera: ökad risk för skador vid användning på grund av att diskbänkkanten kan flisa sig				

Separat diskho

Separat diskho	311615GO	6.776	8.470
----------------	----------	-------	--------------

servicedelar

Korgventil rostfritt stål	881019	264	330
Bräddavlopp	881008	209	261
Avloppssats	881016	440	550
Platsbesparande sifon	240060	187	234

tillbehör

Grytunderlägg	300078	1.012	1.265
Sköljskål	311551GO	1.826	2.283
Bottengaller	311561GO	1.012	1.265

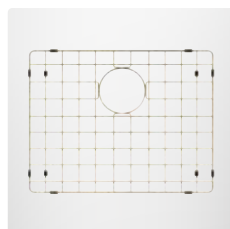
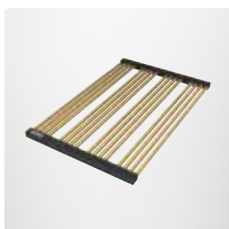

LANESTO PVD DISKBÄNKAR Urban



Lanesto Urban 500 x 400 patinerad mässing (615PB/645PB)

Beskrivning

Framkant: *Planlimmad* 60 mm (med rostfritt stål 80 mm)
Semi-underlimmad 80 mm
Underlimmad 90 mm
Min. skåpbredd: 600 mm
Komplett med korgplugg och en lyxig vägglandning.

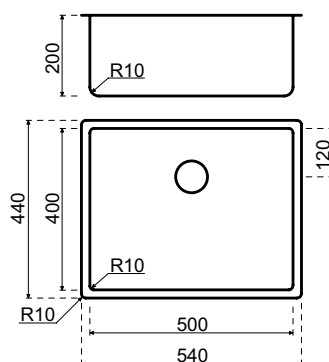
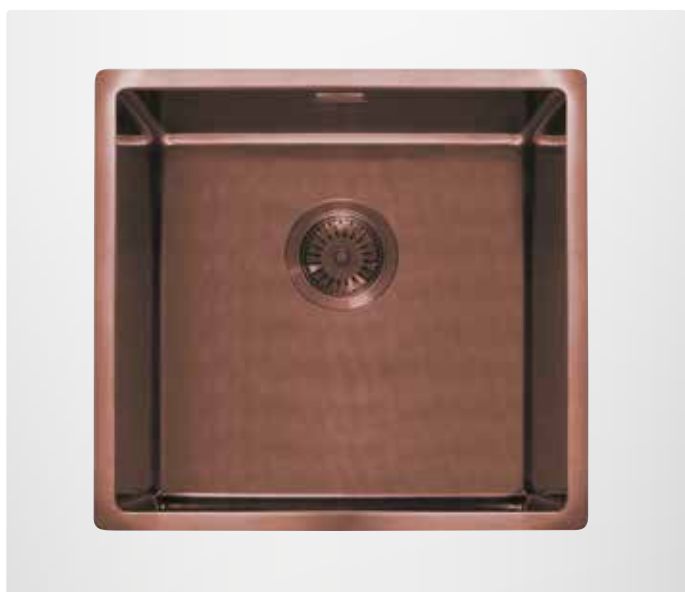

LANESTO PVD DISKBÄNKAR Urban

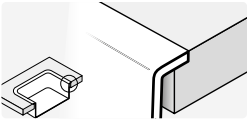
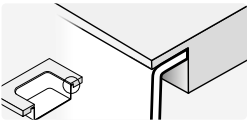
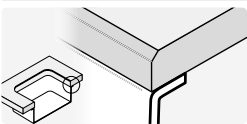
Installationsanvisning	material	Order nr.	exkl moms	inkl moms
Planlimmad				
	TopLaminate DecorTop Fenix 0.9 *	SDE-0615PB	9.746	12.183
	TopCore / Fenix 10 *	TC/FE-VIB-0615PB	10.714	13.393
	Corian	311615PB	7.491	9.364
	Evora Quartz *	CO/GR-DE0615PB	11.319	14.149
	Kvartskomposit	311615PB	7.491	9.364
	Granitkeramik	311615PB	7.491	9.364
	Natursten	311615PB	7.491	9.364
Semi-underlimmad				
	Ren plywood *	HPL-OND-0645PB	12.881	16.101
	TopCore / Fenix 10 *	TC/FE-SON-0615PB	10.714	13.393
	Solid Wood	311615PB	7.491	9.364
	Natursten	311615PB	7.491	9.364
Underlimmad				
	TopCore / Fenix 10 *	TC/FE-OND-0645PB	10.714	13.393
	Corian	311615PB	7.491	9.364
	Solid Wood	311615PB	7.491	9.364
	Evora Quartz *	CO/GR-OND-DE0645PB	13.772	17.215
	Kvartskomposit	311615PB	7.491	9.364
	Granitkeramik **	311615PB	7.491	9.364
	Natursten	311615PB	7.491	9.364
* inkl. bearbetning				
** Observera: ökad risk för skador vid användning på grund av att diskbänkkanten kan flisa sig				
Separat diskho				
	Separat diskho	311615PB	7.491	9.364
servicedelar				
	Korgventil rostfritt stål	881026	264	330
	Bräddavlopp	881027	209	261
	Avloppssats	881028	440	550
	Platsbesparande sifon	240060	187	234
tillbehör				
	Sköljskål	311551PB	2.035	2.544
	Bottengaller	311561PB	1.012	1.265

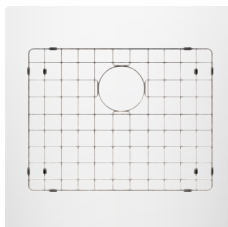

LANESTO PVD DISKBÄNKAR Urban



Lanesto Urban 500 x 400 Svart, planlimmad

Lanesto Urban 500x400 Svart (615SB/645SB)

Beskrivning

Framkant: *Planlimmad* 60 mm (med rostfritt stål 80 mm)
Semi-underlimmad 80 mm
Underlimmad 90 mm
Min. skåpbredd: 600 mm
Komplett med korgplugg och en lyxig vägglandning.

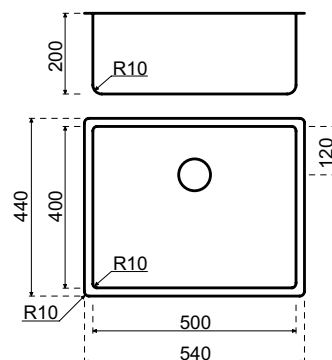

LANESTO PVD DISKBÄNKAR Urban

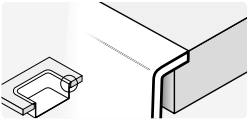
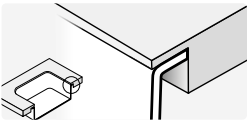
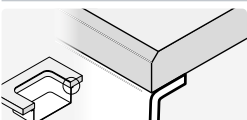
Installationsanvisning	material	Order nr.	exkl moms	inkl moms
Planlimmad				
	TopLaminate DecorTop Fenix 0.9 *	SDE-0615SB	10.681	13.351
	TopCore / Fenix 10 *	TC/FE-VIB-0615SB	11.649	14.561
	Corian	311615SB	8.426	10.533
	Evora Quartz *	CO/GR-DE0615SB	12.254	15.318
	Kvartskomposit	311615SB	8.426	10.533
	Granitkeramik	311615SB	8.426	10.533
	Natursten	311615SB	8.426	10.533
Semi-underlimmad				
	Ren plywood *	HPL-OND-0645SB	13.816	17.270
	TopCore / Fenix 10 *	TC/FE-SON-0615SB	11.649	14.561
	Solid Wood	311615SB	8.426	10.533
	Natursten	311615SB	8.426	10.533
Underlimmad				
	TopCore / Fenix 10 *	TC/FE-OND-0645SB	11.649	14.561
	Corian	311615SB	8.426	10.533
	Solid Wood	311615SB	8.426	10.533
	Evora Quartz *	CO/GR-OND-DE0645SB	14.707	18.384
	Kvartskomposit	311615SB	8.426	10.533
	Granitkeramik **	311615SB	8.426	10.533
	Natursten	311615SB	8.426	10.533
* inkl. bearbetning				
** Observera: ökad risk för skador vid användning på grund av att diskbänkkanten kan flisa sig				

Separat diskho

Separat diskho	311615SB	8.426	10.533
----------------	----------	-------	---------------

servicedelar

Korgventil rostfritt stål	881024	319	399
Bräddavlopp	881025	253	316
Avloppssats	881023	572	715
Platsbesparande sifon	240060	187	234

tillbehör

Sköljskål	311551SB	2.486	3.108
Bottengaller	311561SB	1.342	1.678

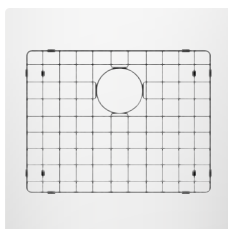

LANESTO PVD DISKBÄNKAR Urban



Diskbänk Lanesto Urban 340 x 400 + 180 x 400 Gun Metal, planlimmad

Lanesto Urban 340x400 + 180x400 Gun Metal (618GM/648GM)

Beskrivning

Framkant: *Planlimmad* 60 mm (med rostfritt stål 80 mm)
Semi-underlimmad 80 mm
Underlimmad 90 mm

Min. skåpbredd: 600 mm*

Komplett med korgplugg och en lyxig vägglandning.

*Vid Planlimmad, kapa i stommen för att montera de nödvändiga klämmorna.
 För förklaring se s.14.3

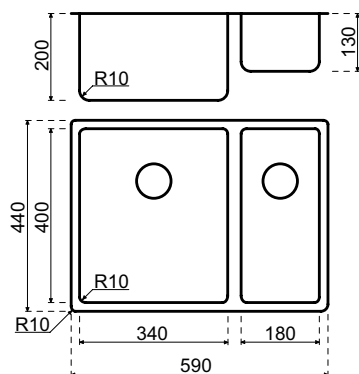

LANESTO PVD DISKBÄNKAR Urban

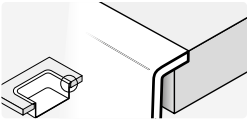
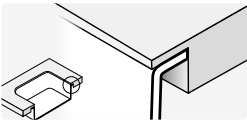
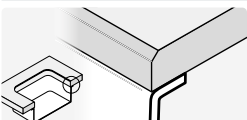
Installationsanvisning	material	Order nr.	exkl moms	inkl moms
Planlimmad				
	TopLaminate DecorTop Fenix 0.9 *	SDE-0618GM	12.529	15.661
	TopCore / Fenix 10 *	TC/FE-VIB-0618GM	13.497	16.871
	Corian	311618GM	10.274	12.843
	Evora Quartz *	CO/GR-DE0618GM	14.102	17.628
	Kvartskomposit	311618GM	10.274	12.843
	Granitkeramik	311618GM	10.274	12.843
	Natursten	311618GM	10.274	12.843
Semi-underlimmad				
	Ren plywood *	HPL-OND-0648GM	15.664	19.580
	TopCore / Fenix 10 *	TC/FE-SON-0618GM	13.497	16.871
	Solid Wood	311618GM	10.274	12.843
	Natursten	311618GM	10.274	12.843
Underlimmad				
	TopCore / Fenix 10 *	TC/FE-OND-0648GM	13.497	16.871
	Corian	311618GM	10.274	12.843
	Solid Wood	311618GM	10.274	12.843
	Evora Quartz *	CO/GR-OND-DE0648GM	16.555	20.694
	Kvartskomposit	311618GM	10.274	12.843
	Granitkeramik **	311618GM	10.274	12.843
	Natursten	311618GM	10.274	12.843
* inkl. bearbetning				
** Observera: ökad risk för skador vid användning på grund av att diskbänkkanten kan flisa sig				
Separat diskho				
	Separat diskho	311618GM	10.274	12.843
servicedelar				
	Korgventil rostfritt stål	881017	264	330
	Bräddavlopp	881006	209	261
	Avloppssats (beställning 2)	881014	440	550
	Platsbesparande sifon	240070	308	385
tillbehör				
	Grytunderlägg	300076	1.012	1.265
	Sköljskål	311551GM	1.826	2.283



LANESTO PVD DISKBÄNKAR Urban

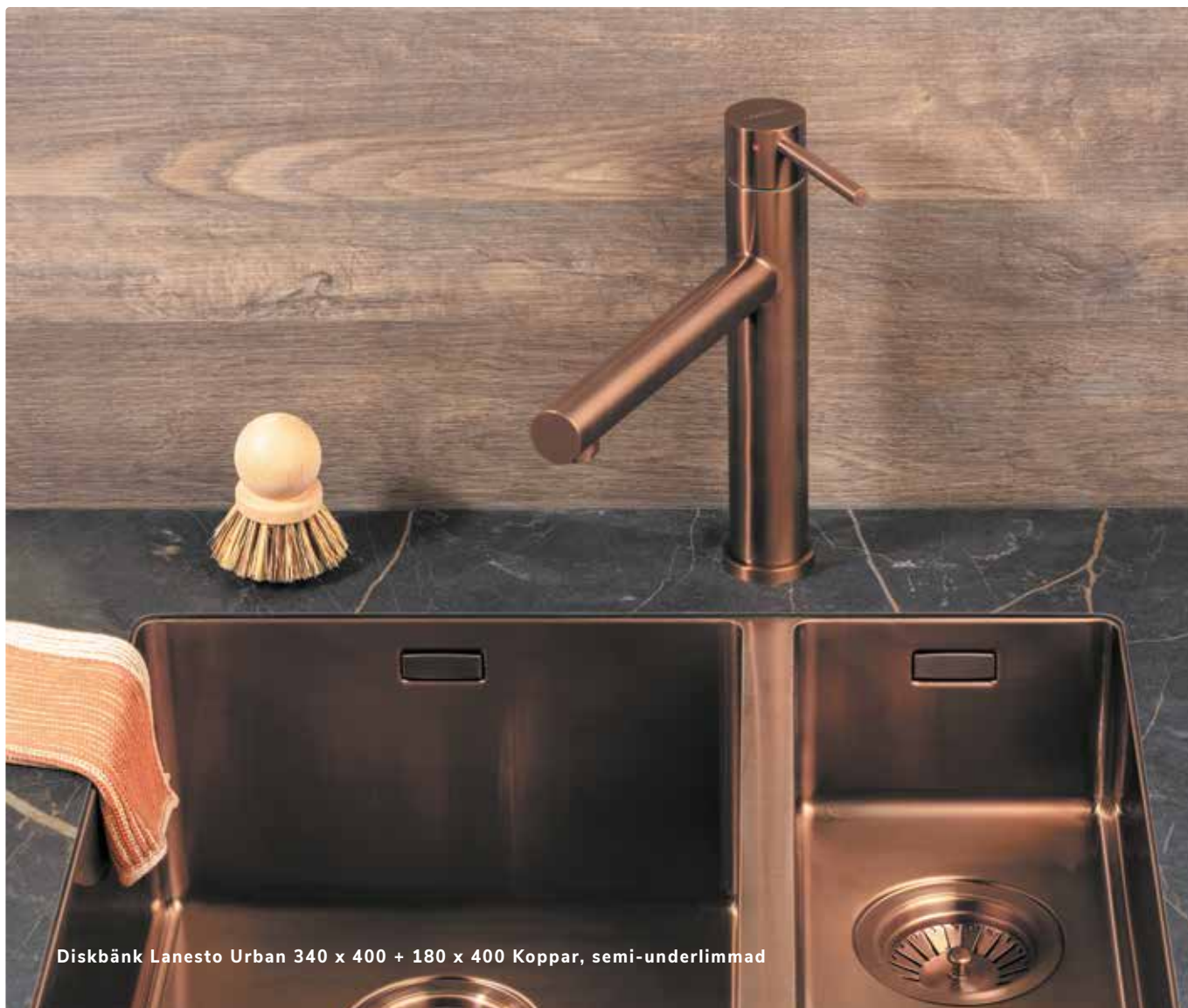

Diskbänk Lanesto Urban 340 x 400 + 180 x 400 Koppar, semi-underlimmad

Lanesto Urban 340 x 400 + 180 x 400 Koppar (618CP/648CP)

Beskrivning

Framkant: *Planlimmad* 60 mm (med rostfritt stål 80 mm)
Semi-underlimmad 80 mm
Underlimmad 90 mm

Min. skåpbredd: 600 mm*

Komplett med korgplugg och en lyxig vägglandning.

*Vid Planlimmad, kapa i stommen för att montera de nödvändiga klämmorna.
 För förklaring se s.14.3

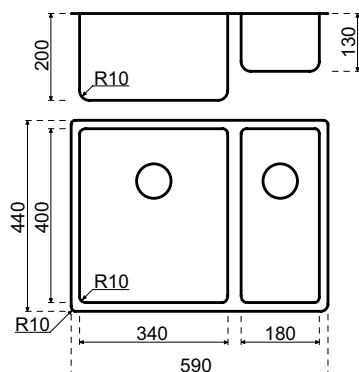
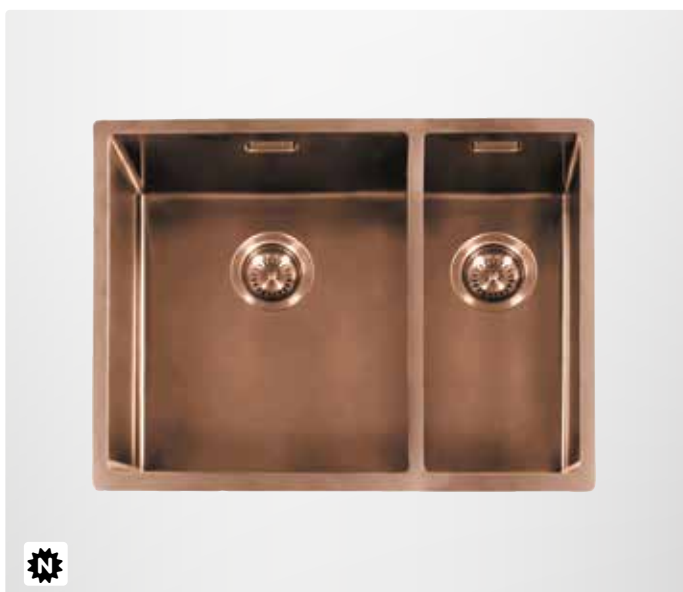

LANESTO PVD DISKBÄNKAR Urban

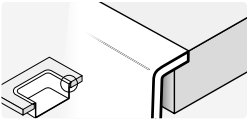
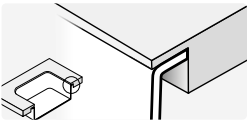
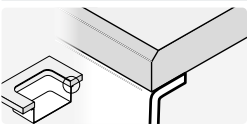
Installationsanvisning	material	Order nr.	exkl moms	inkl moms
Planlimmad				
	TopLaminate DecorTop Fenix 0.9 *	SDE-0618CP	12.529	15.661
	TopCore / Fenix 10 *	TC/FE-VIB-0618CP	13.497	16.871
	Corian	311618CP	10.274	12.843
	Evora Quartz *	CO/GR-DE0618CP	14.102	17.628
	Kvartskomposit	311618CP	10.274	12.843
	Granitkeramik	311618CP	10.274	12.843
	Natursten	311618CP		
Semi-underlimmad				
	Ren plywood *	HPL-OND-0648CP	15.664	19.580
	TopCore / Fenix 10 *	TC/FE-SON-0618CP	13.497	16.871
	Solid Wood	311618CP	10.274	12.843
	Natursten	311618CP		
underlimmad				
	TopCore / Fenix 10 *	TC/FE-OND-0648CP	13.497	16.871
	Corian	311618CP	10.274	12.843
	Solid Wood	311618CP	10.274	12.843
	Evora Quartz *	CO/GR-OND-DE0648CP	16.555	20.694
	Kvartskomposit	311618CP	10.274	12.843
	Granitkeramik **	311618CP	10.274	12.843
	Natursten	311618CP		
* inkl. bearbetning				
** Observera: ökad risk för skador vid användning på grund av att diskbänkkanten kan flisa sig				
Separat diskho				
	Separat diskho	311618CP	10.274	12.843
servicedelar				
	Korgventil rostfritt stål	881018	264	330
	Bräddavlopp	881007	209	261
	Avloppssats (beställning 2)	881015	440	550
	Platsbesparande sifon	240070	308	385
tillbehör				
	Grytunderlägg	300077	1.012	1.265
	Sköljskål	311551CP	1.826	2.283



LANESTO PVD DISKBÄNKAR Urban



Lanesto Urban diskbänk 340 x 400 + 180 x 400 Guld, planlimmad

Lanesto Urban 340x400 + 180x400 Guld (618GO/648GO)

Beskrivning

Framkant: *Planlimmad* 60 mm (med rostfritt stål 80 mm)
Semi-underlimmad 80 mm
Underlimmad 90 mm

Min. skåpbredd: 600 mm*

Komplett med korgplugg och en lyxig vägglandning.

*Vid Planlimmad, kapa i stommen för att montera de nödvändiga klämmorna.
 För förklaring se s.14.3

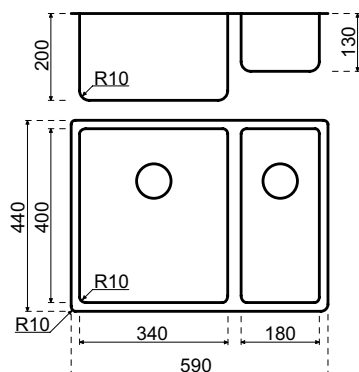
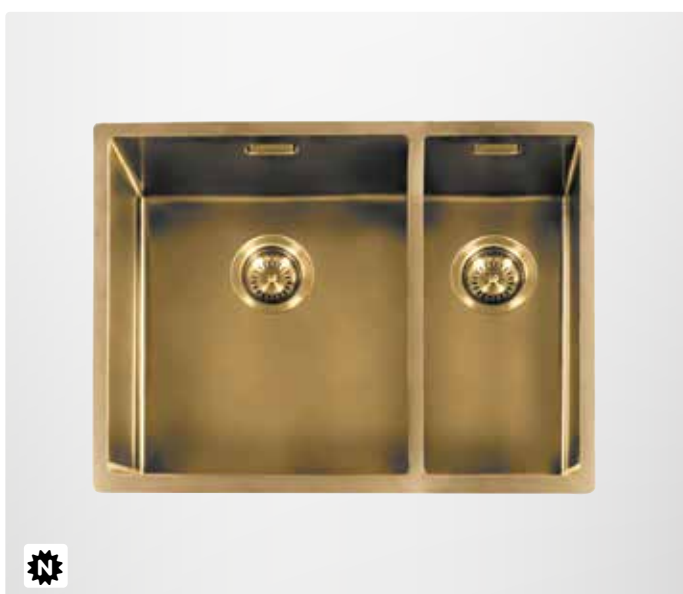

LANESTO PVD DISKBÄNKAR Urban

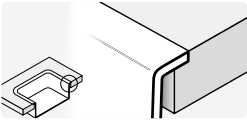
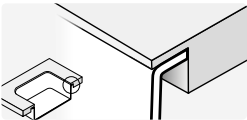
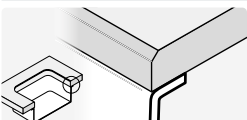
Installationsanvisning	material	Order nr.	exkl moms	inkl moms
Planlimmad				
	TopLaminate DecorTop Fenix 0.9 *	SDE-0618GO	12.529	15.661
	TopCore / Fenix 10 *	TC/FE-VIB-0618GO	13.497	16.871
	Corian	311618GO	10.274	12.843
	Evora Quartz *	CO/GR-DE0618GO	14.102	17.628
	Kvartskomposit	311618GO	10.274	12.843
	Granitkeramik	311618GO	10.274	12.843
	Natursten	311618GO	10.274	12.843
Semi-underlimmad				
	Ren plywood *	HPL-OND-0648GO	15.664	19.580
	TopCore / Fenix 10 *	TC/FE-SON-0618GO	13.497	16.871
	Solid Wood	311618GO	10.274	12.843
	Natursten	311618GO	10.274	12.843
Underlimmad				
	TopCore / Fenix 10 *	TC/FE-OND-0648GO	13.497	16.871
	Corian	311618GO	10.274	12.843
	Solid Wood	311618GO	10.274	12.843
	Evora Quartz *	CO/GR-OND-DE0648GO	16.555	20.694
	Kvartskomposit	311618GO	10.274	12.843
	Granitkeramik **	311618GO	10.274	12.843
	Natursten	311618GO	10.274	12.843
* inkl. bearbetning				
** Observera: ökad risk för skador vid användning på grund av att diskbänkkanten kan flisa sig				
Separat diskho				
	Separat diskho	311618GO	10.274	12.843
servicedelar				
	Korgventil rostfritt stål	881019	264	330
	Bräddavlopp	881008	209	261
	Avloppssats (beställning 2)	881016	440	550
	Platsbesparande sifon	240060	187	234
tillbehör				
	Grytunderlägg	300078	1.012	1.265
	Sköljskål	311551GO	1.826	2.283



LANESTO PVD DISKBÄNKAR Urban



Lanesto Urban 340 x400 + 340 x 400 Gun Metal

Lanesto Urban 340x400 + 340x400 Gun Metal (620GM)

Beskrivning

Framkant: *Planlimmad* 60 mm (med rostfritt stål 80 mm)
Semi-underlimmad 80 mm
Underlimmad 90 mm

Min. skåpbredd: 800 mm*

Komplett med korgplugg och en lyxig vägglandning.

Hål för blandare är inte möjligt.

*Vid Planlimmad, kapa i stommen för att montera de nödvändiga klämmorna.
 För förklaring se s.14.3

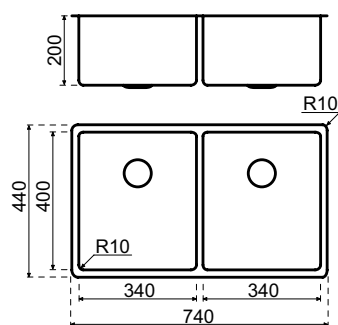

LANESTO PVD DISKBÄNKAR Urban

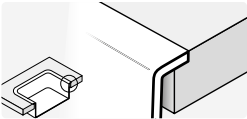
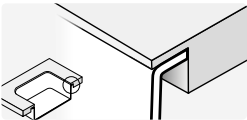
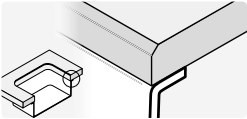
Installationsanvisning	material	Order nr.	exkl moms	inkl moms
Planlimmad				
	TopLaminate DecorTop Fenix 0.9 *	SDE-0620GM	13.156	16.445
	TopCore / Fenix 10 *	TC/FE-VIB-0620GM	14.212	17.765
	Corian	311620GM	10.989	13.736
	Evora Quartz *	CO/GR-VIB-DE0620GM	14.817	18.521
	Kvartskomposit	311620GM	10.989	13.736
	Granitkeramik	311620GM	10.989	13.736
	Natursten	311620GM	10.989	13.736
Semi-underlimmad				
	Ren plywood *	HPL-OND-0620GM	16.379	20.474
	TopCore / Fenix 10 *	TC/FE-SON-0620GM	14.212	17.765
	Solid Wood	311620GM	10.989	13.736
	Natursten	311620GM	10.989	13.736
Underlimmad				
	TopCore / Fenix 10 *	TC/FE-OND-0620GM	14.212	17.765
	Corian	311620GM	10.989	13.736
	Solid Wood	311620GM	10.989	13.736
	Evora Quartz *	CO/GR-OND-DE0620GM	17.270	21.588
	Kvartskomposit	311620GM	10.989	13.736
	Granitkeramik **	311620GM	10.989	13.736
	Natursten	311620GM	10.989	13.736
* inkl. bearbetning				
** Observera: ökad risk för skador vid användning på grund av att diskbänkkanten kan flisa sig				
Separat diskho				
	Separat diskho	311620GM	10.989	13.736
servicedelar				
	Korgventil rostfritt stål	881017	264	330
	Bräddavlopp	881006	209	261
	Avloppssats (beställning 2)	881014	440	550
	Platsbesparande sifon	240070	308	385

LANESTO SINK TILLBEHÖR delar

Lanesto Magnadop	Beskrivning	Order nr.	exkl moms	inkl moms
	Rostfritt stål	240034	165	206



Löst lock som kan placeras över Lanesto-proppen (240018).

Obs! När den en gång är monterad, är den ej längre borttagbar!

Lanesto Powerplug	Beskrivning	Order nr.	exkl moms	inkl moms
	Rostfritt stål	240032	253	316





Inkluderar en filterplugg.
Passar i Lanesto korgventil.



Lanesto korgventiler rostfritt stål	Beskrivning	Order nr.	exkl moms	inkl moms
	Rostfritt stål	240018	198	248





Lös korgventil av rostfritt stål
Exkl. magnacap

LANESTO SINK TILLBEHÖR delar

Lanesto Premeris korgventil	Beskrivning	Order nr.	exkl moms	inkl moms
	Rostfritt stål	240041	242	303
				
<p>Lös sil av rostfritt stål för Premeris korgventil</p> <p>Endast lämplig för Diskbänkar från Giro- och Destra-serien med Premeris-plugg och Lanesto Victoria.</p>				

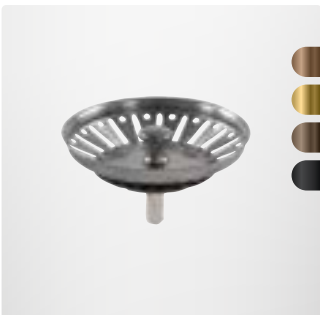
Lanesto korgventiler svart				
	Black	240019	264	330
				
<p>Lös korgventil i plast Magnacap inte möjligt</p>				

Lanesto korgventil pvd, Urban-serien				
	Gun Metal	881017	264	330
	Koppar	881018	264	330
	Guld	881019	264	330
	Patinerad mässing	881026	264	330
	Svart	881024	319	399
				
<p>Lös pvd-sil Magnacap är inte tillgänglig</p>				

Passar endast till diskbänkarna i Urban-serien

Detta är en översiktssida. Servicedelarna per diskbänk finns på sidan för den aktuella diskbänken.



LANESTO SINK TILLBEHÖR delar

Lanesto sköljskål	Beskrivning	Order nr.	exkl moms	inkl moms
	Rostfritt stål	311550	1.100	1.375
				

Matchar med Lanesto-serien:

- > Como
- > Destra
- > Giro (utom Lanesto Giro 55 x 40)



Mått: mått: 190 x 417 x 80 mm (wxdxh)

Lanesto sköljskål	Beskrivning	Order nr.	exkl moms	inkl moms
	Rostfritt stål	311551RVS	1.045	1.306
	Gun Metal	311551GM	1.826	2.283
	Koppar	311551CP	1.826	2.283
	Guld	311551GO	1.826	2.283
	Patinerad mässing	311551PB	2.035	2.544
	Svart	311551SB	2.486	3.108
				

Matchar med Lanesto-serien:

- > Como
- > Destra
- > Giro (utom Lanesto Giro 550 x 400)
- > Nordic
- > Urban

Mått: mått: 163 x 426 x 70 mm (wxdxh)

Universell stödsats	Beskrivning	Order nr.	exkl moms	inkl moms
	Per set	DIV-STEUN-GR	1.034	1.293
				



För att undermontera Diskbänkar (max 1200 mm skåpstorlek)



Innehåll:



- > fyra sidostöd
- > två universella bärare
- > monterings- och justeringskruvar

Detta är en översiktssida. Servicedelarna per diskbänk finns på sidan för den aktuella diskbänken.

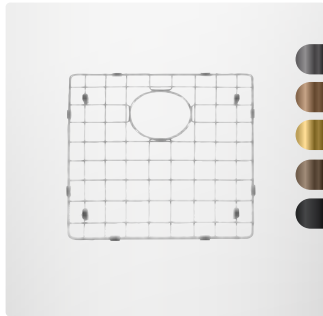
LANESTO SINK TILLBEHÖR delar

Grytunderlägg rullbart		Beskrivning	Order nr.	exkl moms	inkl moms
		Rostfritt stål	300075	638	798
		Gun Metal	300076	1.012	1.265
		Koppar	300077	1.012	1.265
		Guld	300078	1.012	1.265
					
Matchar med Lanesto-serien: <ul style="list-style-type: none"> > Como > Destra > Giro > Urban 					
Mått: mått: 450 x 290 x 13 mm (wx dxh)					

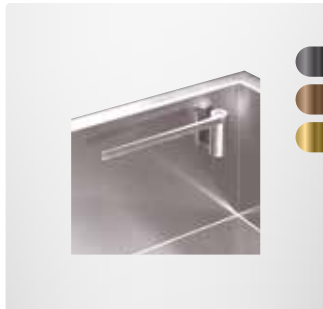
Lanesto Bottengaller					
		40 x 40 - rostfritt stål	311560RVS	748	935
		40 x 40 - Gun Metal	311560GM	880	1.100
		40 x 40 - Koppar	311560CP	880	1.100
		40 x 40 - Guld	311560GO	880	1.100
		40 x 40 - Patinerad mässing	311560PB	880	1.100
		40 x 40 - Svart	311560SB	1.210	1.513
		50 x 40 - Rostfritt stål	311561RVS	880	1.100
		50 x 40 - Gun Metal	311561GM	1.012	1.265
		50 x 40 - Koppar	311561CP	1.012	1.265
		50 x 40 - Guld	311561GO	1.012	1.265
	50 x 40 - Patinerad mässing	311561PB	1.012	1.265	
	50 x 40 - Svart	311561SB	1.342	1.678	
					
Matchar med Lanesto-serien: <ul style="list-style-type: none"> > Como > Destra > Urban 					

Magisso Disktrasahållare rostfritt stål					
		Rostfritt stål	300060	913	1.141
		Gun Metal	300070	1.078	1.348
		Koppar	300071	1.078	1.348
		Guld	300072	1.078	1.348
					

Detta är en översiktssida. Servicedelarna per diskbänk finns på sidan för den aktuella diskbänken.



Dekker Nordic

Källhultsvägen 9
672 41 Töcksfors
Sverige

Telefon +46 573 216 55
E-post info@dekkernordic.se
Webb www.dekkernordic.se