

NZXT

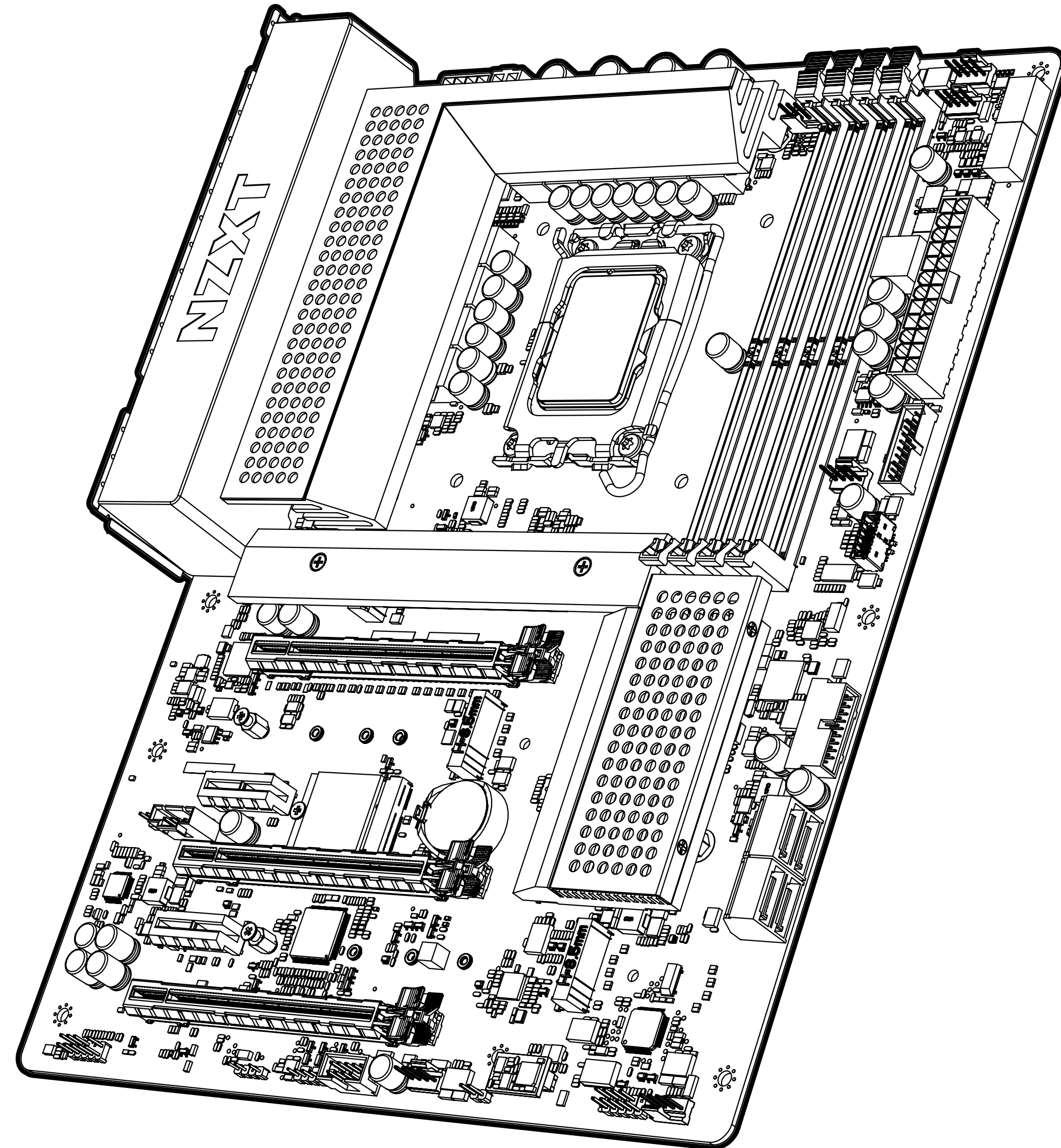

N5 Z690

INTEL Z690 ATX MOTHERBOARD

1. VORWORT 02

2. PRODUKTINFORMATIONEN 03

3. KOMPONENTEN
UND ANSCHLÜSSE 09/10/11

4. HERUNTERLADEN
VON NZXT CAM 41

5. ANHANG A-1



A. Copyright® NZXT, Inc. Alle Rechte vorbehalten.

Dieses Handbuch einschließlich aller Illustrationen und Screenshots ist durch internationale Urheberrechtsgesetze geschützt. Alle Rechte vorbehalten. Jegliche Vervielfältigung dieses Handbuchs oder seiner Inhalte bedarf der schriftlichen Genehmigung durch den Verfasser.

B. Haftungsausschluss

Angaben im vorliegenden Dokument können ohne Vorankündigung geändert werden. Der Hersteller erteilt keine Zusicherungen oder Garantien in Bezug auf diese Inhalte und lehnt insbesondere jegliche stillschweigenden Gewährleistungen der Marktgängigkeit oder der Eignung für einen bestimmten Zweck ausdrücklich ab. Der Hersteller behält sich das Recht vor, diese Veröffentlichung zu bearbeiten und nach eigenem Ermessen zu ändern, wobei der Hersteller nicht verpflichtet ist, Mitteilungen zu derartigen Überarbeitungen oder Änderungen zu machen.

C. Marken

In diesem Handbuch verwendete Produktnamen sind Eigentum der jeweiligen Inhaber und werden ausdrücklich als solches anerkannt.

D. Sicherheitsvorkehrungen

Beachten Sie die folgenden Sicherheitsvorkehrungen bei der Installation des Mainboards:

- Zum Schutz vor Schäden durch elektrostatische Entladung wird die Verwendung eines Antistatikbands empfohlen, das an ein geerdetes Gerät angeschlossen ist.
- Entladen Sie statische Elektrizität, indem Sie das Metallgehäuse eines sicher geerdeten Objekts berühren, bevor Sie mit dem Mainboard arbeiten.
- Bewahren Sie Komponenten stets in den antistatischen Beuteln auf.
- Trennen Sie stets die Stromversorgung, bevor Sie das Mainboard oder andere Hardwarekomponenten installieren oder entfernen. Ziehen Sie dazu den Netzstecker aus der Steckdose.

2. PRODUKTINFORMATIONEN



2.1 Lieferumfang.....04

2.2 Spezifikationen.....05

2.1 LIEFERUMFANG

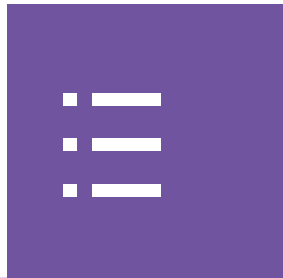

A. N5 Z690 Mainboard

x1

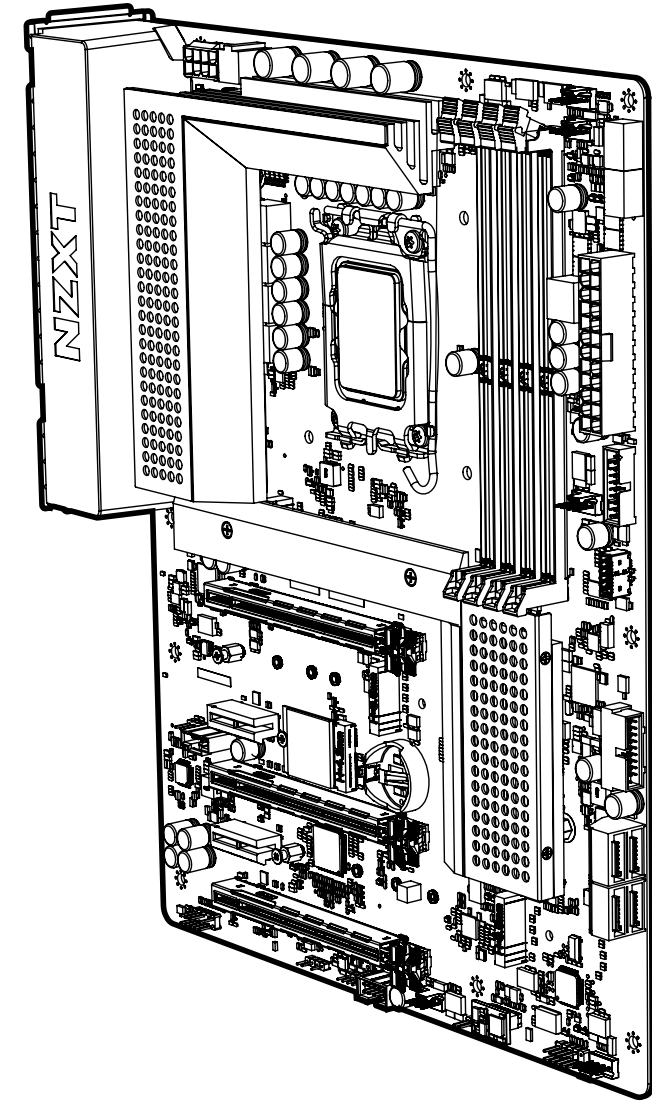

B. SATA-Kabel

90°x2, 180°x2

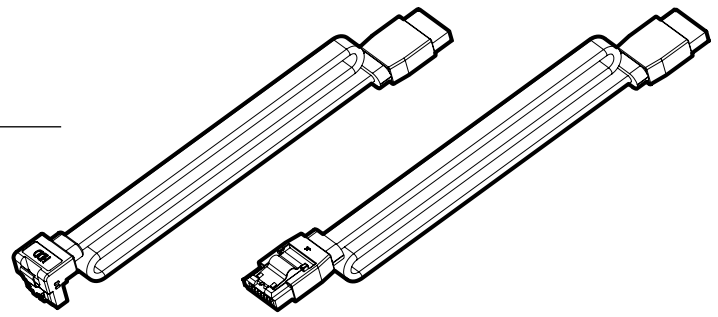

C. M.2 Schrauben

x3



D. Drahtlose Antenne

x2

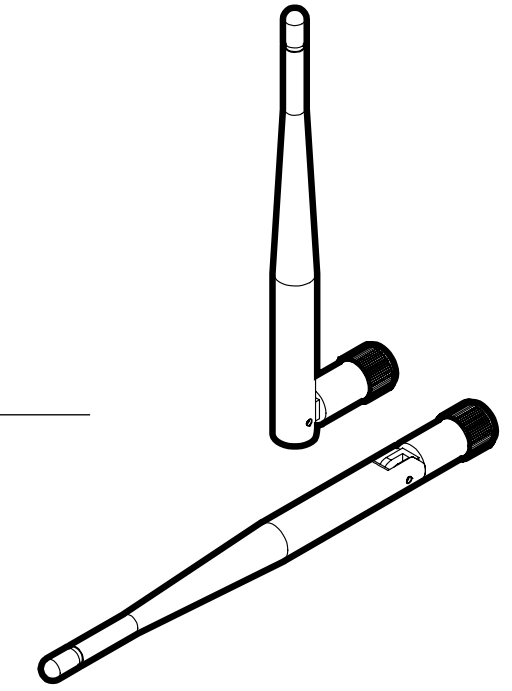



CPU und Sockel

Sockel LGA 1700 für Intel® Core™ i9- / Core™ i7- / Core™ i5- Prozessoren der 12. Generation

- Unterstützt die Intel® Hybrid-Technologie
- Unterstützt die Intel® Turbo Boost Max 3.0-Technologie

Chipsatz

Intel® Z690

Speicher

4 DIMM-Slots, max. 128 GB, Dual-Channel DDR4-Arbeitsspeicher

- Unterstützt DDR4 Non-ECC, ungepufferten Arbeitsspeicher bis zu 5000+ (OC)*
- Unterstützt ECC-UDIMM-Arbeitsspeicher (Betrieb im Non-ECC-Modus)
- Unterstützt das Intel® Extreme Memory Profile (XMP) 2.0

* Unterstützt nativ DDR4 3200

* Siehe Memory QVL auf der NZXT Website (www.nzxt.com) für weitere Informationen.

Erweiterungsschächte

3 x PCIe x16-Steckplätze *

(Einfach - PCIe_1: Gen 5x16-Modus)

(Doppelt - PCIe_1: Gen 5x16; PCIe_3: Gen 4x4)

(Dreifach - PCIe_1: Gen 5x16; PCIe_3: Gen 4x4; PCIe_5: Gen 3x1)

2 x PCIe Gen 3x1-Steckplätze

- Unterstützt AMD Quad CrossFireX™ und CrossFireX™

1 x M.2 Socket (Key E), unterstützt Wi-Fi/BT-Modul vom Typ 2230, Intel® CNVio

* Unterstützt NVMe-SSD als Boot-Disks



Integrierte Grafik

- Integrierter Grafikprozessor - Unterstützung für Intel® UHD-Grafik *
- Intel® Xe-Grafikarchitektur (12. Gen.)
- Unterstützt HDMITM 2.1 TMDS-kompatibel mit max. Auflösung von bis zu 4K x 2K (4096 x 2160) bei 60 Hz
- Unterstützt HDCP 2.3 mit HDMI 2.1-Anschluss

* Unterstützung nur mit Prozessoren mit integrierter GPU

Lagerung

Intel® Z690 Chipsatz

- 1 x M.2_1Type 2242/2260/2280 (PCIe Gen 4x4-Modus)*
- 1 x M.2_2Type 2242/2260/2280 (PCIe Gen 4x4-Modus)*
- 1 x M.2_3Type 2242/2260/2280/22110 (PCIe Gen 4x4- u. SATA6 Gb/s-Modus)*
- 1 x M.2_4 Type 2242/2260/2280 (PCIe Gen 4 x4 Modus)*
- 4 x SATA 6 Gbit/s-Anschlüsse

Unterstützt RAID 0/1/5/10 bei SATA-Speichergeräten

Unterstützt RAID 0/1/5 bei M.2 NVMe-Speichergeräten

* Unterstützt Intel® Volume Management Device (VMD)

* Unterstützt die Intel® Optane-Technologie

* Unterstützt NVMe-SSD als Boot-Disks

LAN

Realtek® RTL8125BG 2,5G LAN

Kabellos

Dual Band Wi-Fi 6E

- WLAN 802.11 a/b/g/n/ax
- Unterstützt Dual-Band-Frequenz 2 x 2 160 MHz mit erweiterten 6 GHz *
- MU-MIMO-Unterstützung

* Wi-Fi 6E (6-GHz-Band) wird von Microsoft® Windows® 11 unterstützt. Die Verfügbarkeit kann je nach Land und Region variieren. Für die 6E-Funktionalität ist ein 6-GHzkompatibler Router erforderlich.



Bluetooth

Bluetooth V5.2

Audio

Realtek® ALC897 Soundkarte
8-Kanal High Definition Audio

E/A Rückseite

- 2 x SMA-Steckverbinder für Wireless-Antenne
- 1 x HDMI™-Anschluss
- 2 x USB 2.0
- 1 x USB 3.2 Gen 2 Typ-C-Anschluss
- 1 x USB 3.2 Gen 2-Anschluss
- 4 x USB 3.2 Gen 1-Anschlüsse
- 1 x BIOS Flashback-Taste
- 1 x LAN (RJ45)-Anschluss
- 1 x HD-Audio-Buchsen: Line-in / Frontlautsprecher / Mikrofon

Interne Anschlüsse

- 1 x 24-poliger ATX-Stromanschluss
- 1 x 8+4-poliger ATX12V-Stromanschluss
- 1 x 4-poliger Anschluss CPU_FAN (Bis zu 24W pro Kanal)
- 1 x 4-poliger Anschluss AIO_PUMP (Bis zu 24W pro Kanal)
- 4 x 4-polige Anschlüsse SYS_FAN (Bis zu 24W pro Kanal)
- 2 x NZXT RGB LED-Anschlüsse
- 1 x 5V ARGB LED-Anschlüsse
- 1 x 12V RGB LED-Anschlüsse
- 1 x SPI TPM-Header
- 1 x USB 2.0 header (Unterstützung von bis zu 2 USB 2.0-Anschlüssen)
- 2 x USB 3.2 Gen 1 header (Unterstützung von bis zu 4 USB 3.2 Gen 1-Anschlüssen)
- 1 x USB 3.2 Gen 2x2 front panel header (For USB Type C)
- 1 x Audioanschluss an der Vorderseite
- 4 x Post-LEDs



Betriebssystem

Microsoft® Windows® 11/10 (64-bit)

Formfaktor

ATX

Systemvoraussetzungen

NZXT CAM-Software erfordert ein Microsoft Windows® 11/10-Betriebssystem.

Das Herunterladen und die Verwendung von NZXT CAM sind kostenlos; bestimmte Funktionen erfordern eine gültige E-Mail-Adresse, die Zustimmung zu unseren aktuellen Servicebedingungen und einen Internetzugang.



3.1 Explosionszeichnung.....12

3.2 Anschlussübersicht.....13

3.3 E/A Rückseite16

3.4 CPU-Sockel17

3.5 DIMM-Steckplätze.....19

3.6 PCI Express-Erweiterungssteckplätze 21

3.7 SATA-Anschlüsse.....23

3.8 M.2-Steckplätze24

3.9 M.2-Steckplatz für drahtlose Konnektivität26

3.10 Antenne.....27



3.11 Stromanschlüsse.....28

3.12 USB-Anschlüsse29

3.13 Audioanschluss an der Vorderseite 30

3.14 Anschluss an der Vorderseite31

3.15 Lüfteranschlüsse.....32

3.16 NZXT RGB-Anschlüsse.....33

3.17 Ansteuerbarer 5 V RGB-Anschluss34

3.18 12 V RGB-Anschluss.....35

3.19 SPI-TPM-Stiftleiste.....36

3.20 Clear CMOS-Header.....37



3.21 CMOS-Batterie39

3.22 BIOS-Flashback..... 40

3.1 EXPLOSIONSZEICHNUNG

N5 Z690 INTEL ATX MOTHERBOARD

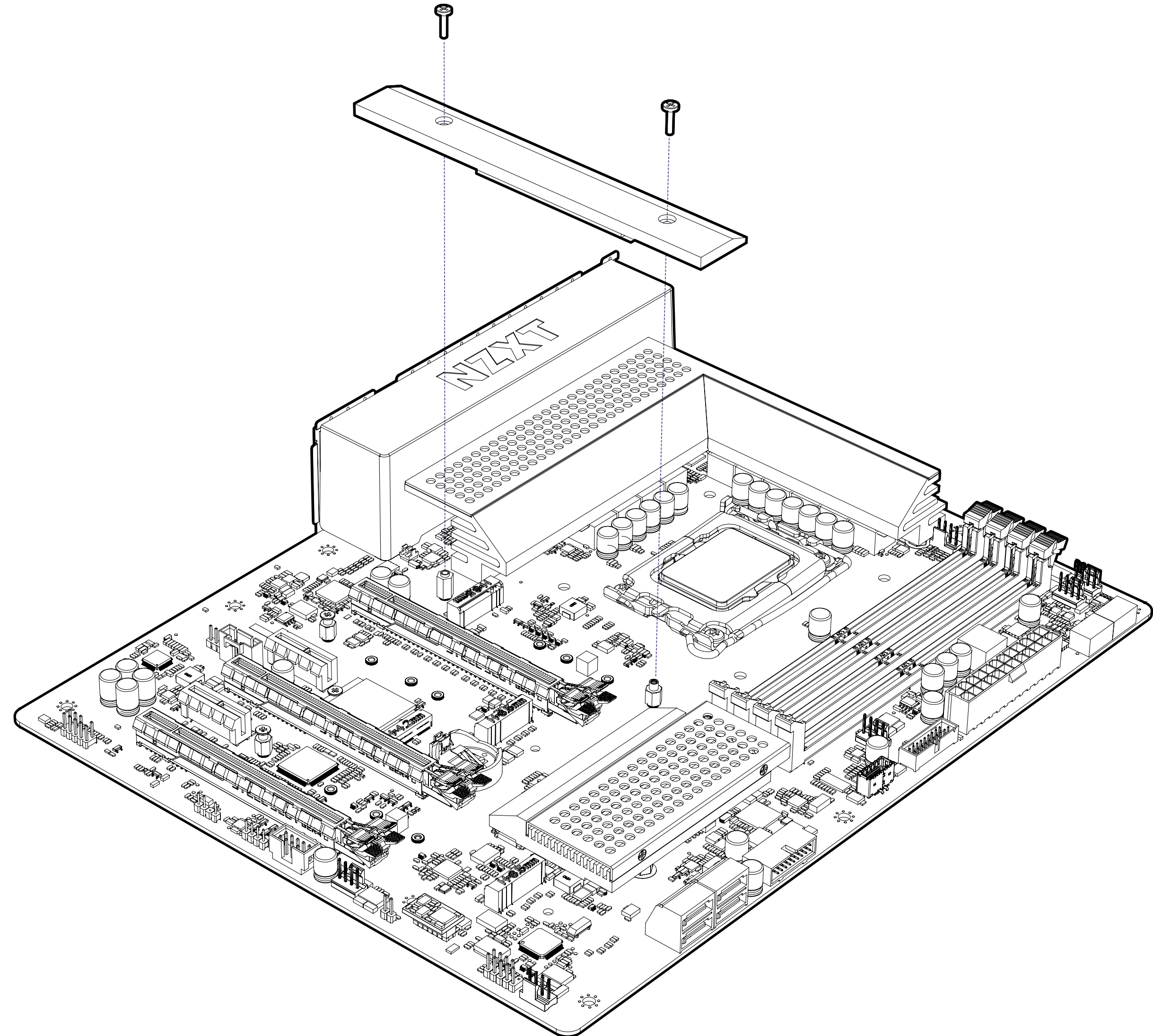
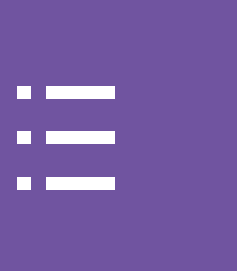

3.2 ANSCHLUSSÜBERSICHT

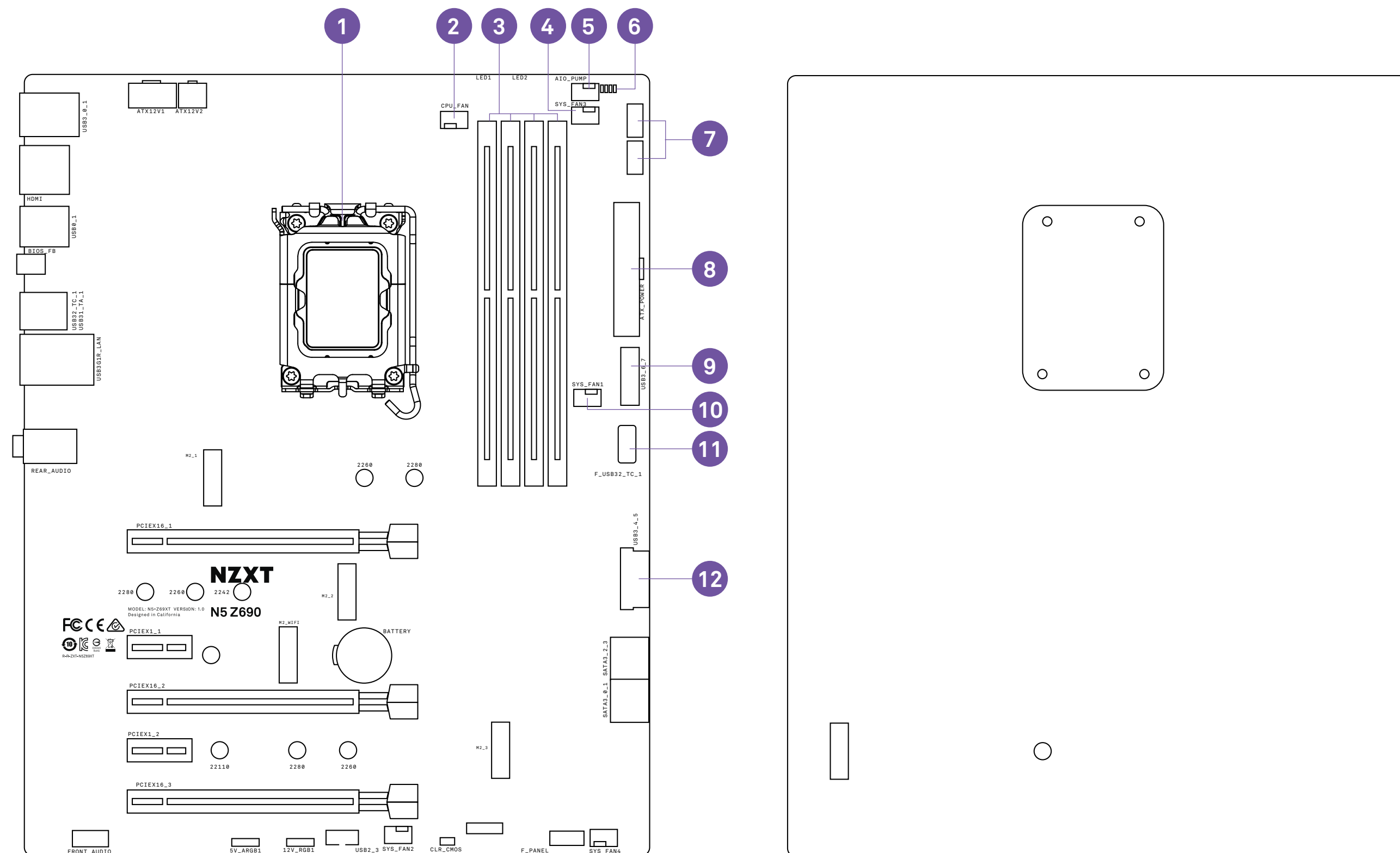

NO.	PORT NAME	DESCRIPTION
1	CPU-Sockel	Socket LGA 1700 für Intel-Prozessoren der 12. Generation
2	CPU_FAN	4-poliger CPU-Lüfteranschluss
3	DIMM A1-B2	288-Pin DDR4-Steckplätze
4	SYS_FAN 3	4-polige Lüfteranschlüsse
5	AIO_PUMP	4-poliger AIO-Pumpenanschluss
6	POST-LEDs	Bootstatus-Anzeige
7	LED1	4-poliger LED-Header
8	ATX_POWER	24-poliger ATX-Stromanschluss
9	USB3_6_7	USB 3.2 Gen 1-Header an der Vorderseite
10	SYS_FAN 1	4-polige Lüfteranschlüsse
11	USB32_TC_1	USB 3.2 Gen 2 Type C-Header an der Vorderseite
12	USB3_4_5	USB 3.2 Gen 1-Header an der Vorderseite

3.2 ANSCHLUSSÜBERSICHT

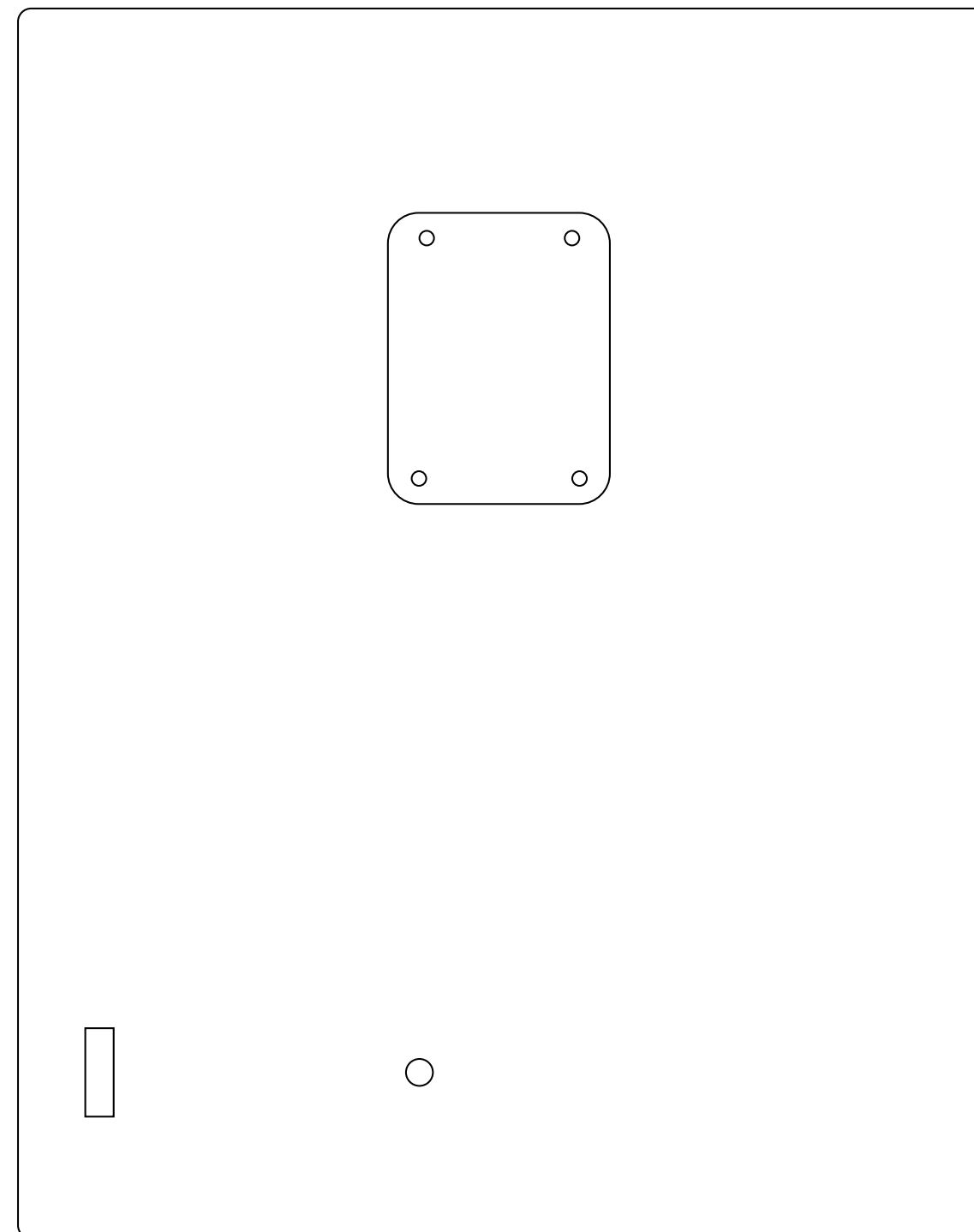
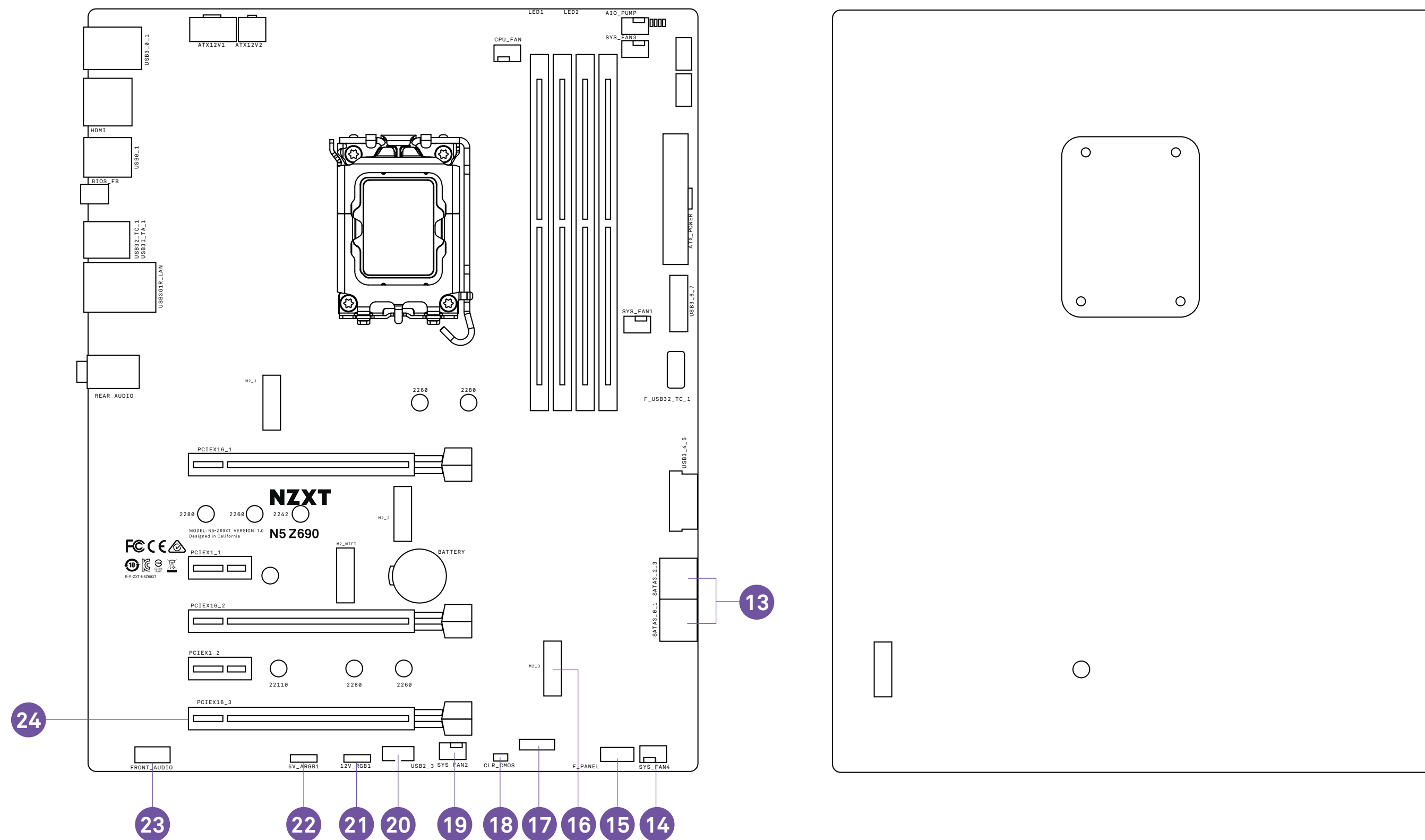

NO.	PORT NAME	DESCRIPTION
13	SATA 1-4	Serielle SATA-Anschlüsse 6 Gb/s
14	SYS_FAN 4	4-polige Lüfteranschlüsse
15	Anschlüsse an der Vorderseite	Schalter und LED-Anschlüsse an der Vorderseite
16	M2_3	M.2 Sockel 3 mit Taste M, unterstützt Speichergeräte der Typen 2242/2260/2280/22110 (Unterstützt PCIE- und SATA-Modus)
17	SPI TPM-Header	Header für TPM-Modul
18	Clear CMOS-Jumper	Clear CMOS-Header
19	SYS_FAN 2	4-polige Lüfteranschlüsse
20	USB2_3	USB 2.0-Header an der Vorderseite
21	12V RGB1	4-poliger LED-Header
22	5V ARGB1	3-poliger LED-Header
23	FRONT_AUDIO	Audioanschluss an der Vorderseite
24	PCIEX16_3	PCI-Express x16 Gen3-Steckplatz

3.2 ANSCHLUSSÜBERSICHT

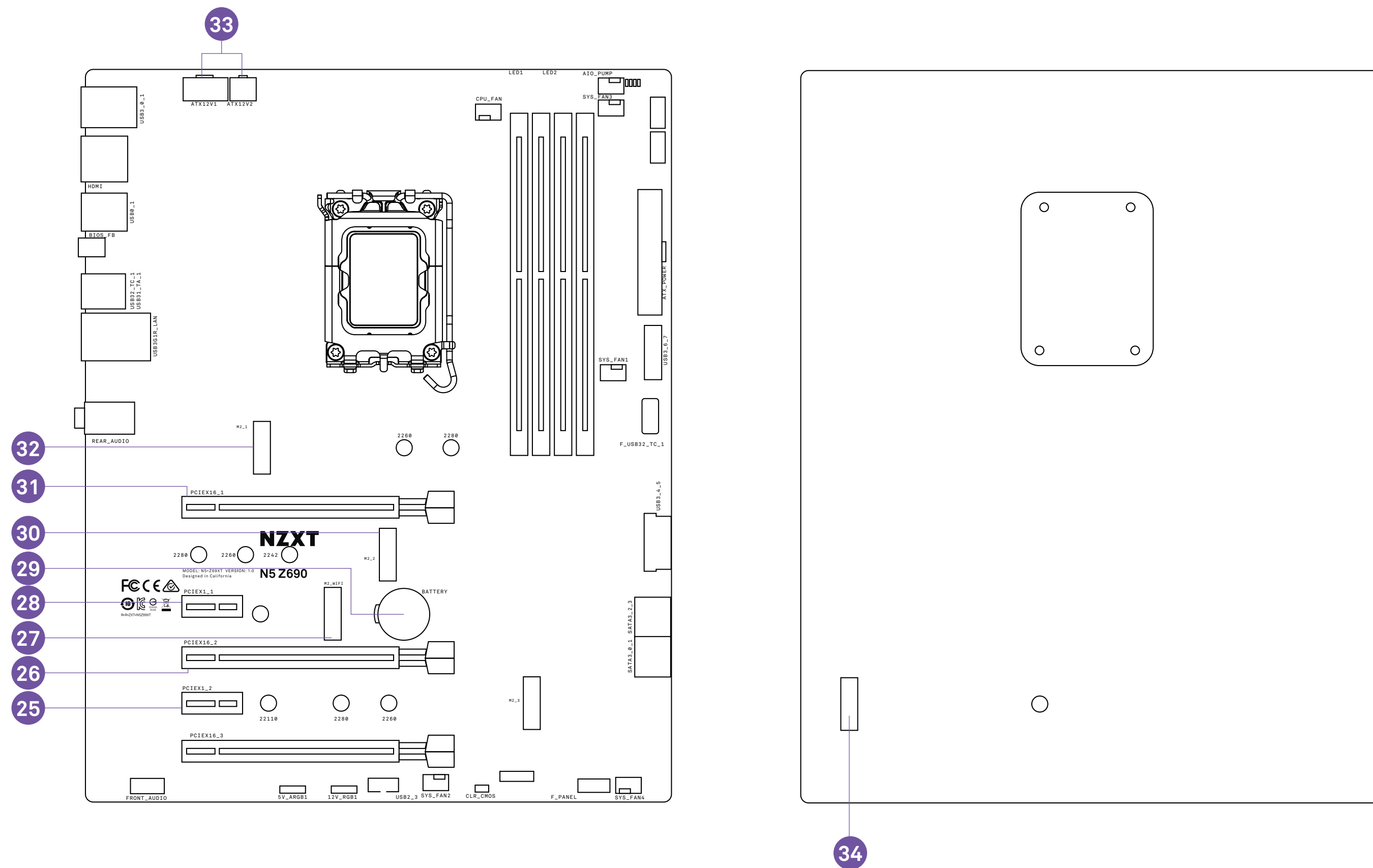

NO.	PORT NAME	DESCRIPTION
25	PCIEX1_2	PCI-Express x1 Gen4-Steckplatz
26	PCIEX16_2	PCI-Express x16 Gen4-Steckplatz
27	M2_WIFI	M.2 Socket 1 mit Taste E, (Für Wireless-Karten, unterstützt CNVio)
28	PCIEX1_1	PCI-Express x1 Gen4-Steckplatz
29	Battery	Batterie
30	M2_2	M.2 Socket 3 mit Taste M, unterstützt Speichergeräte der Typen 2242/2260/2280 (Unterstützt PCIE- Modus)
31	PCIEX16_1	PCI-Express x16 Gen5-Steckplatz für GPU
32	M2_1	M.2 Socket 3 mit Taste M, unterstützt Speichergeräte der Typen 2260/2280 (Unterstützt PCIE- Modus)
33	ATX_12V	8+4-poliger 12V-Stromanschluss
34	M2_4	M.2 Socket 3 mit Taste M, unterstützt Speichergeräte der Typen 2280 (Unterstützt PCIE- Modus)

3.3 E/A RÜCKSEITE

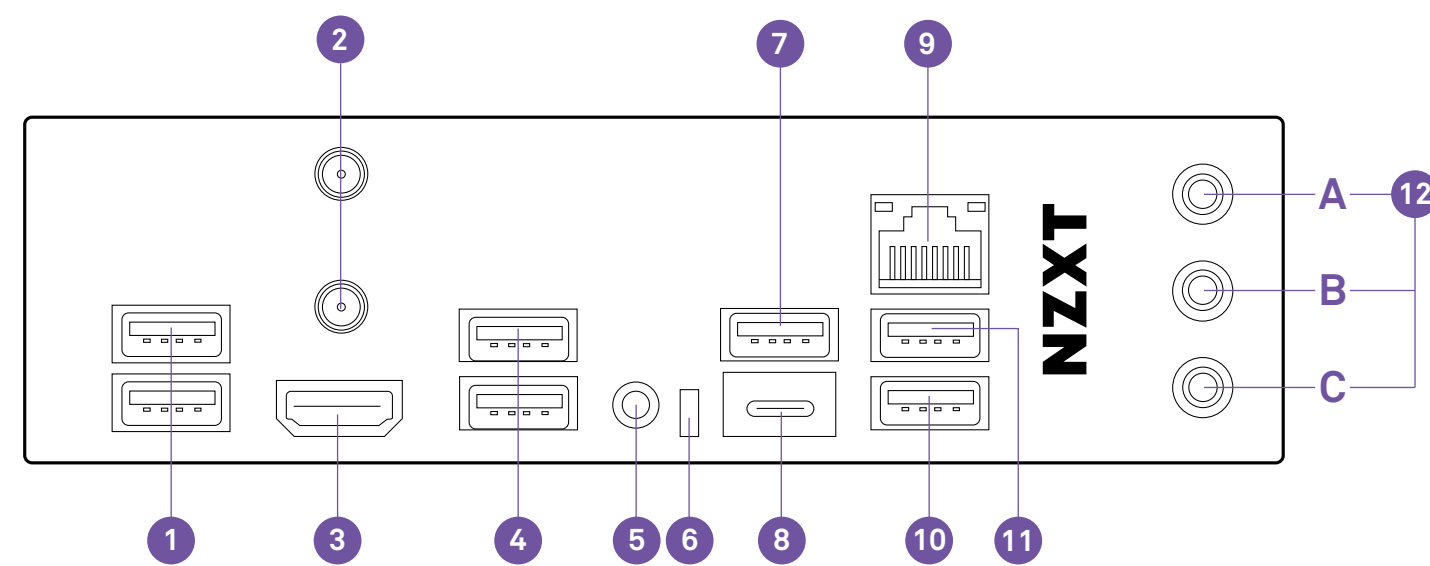
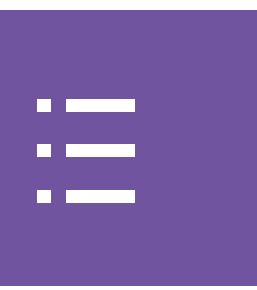

NO. PORT NAME

- 1 USB 3.2 Gen 1
- 2 drahtlose Antenne 2x2
- 3 HDMI Anschluss
- 4 USB 2.0
- 5 BIOS-Flashback-Taste
- 6 BIOS Flashback-LED
- 7 USB 3.2 Gen 2

NO. PORT NAME

- 8 USB 3.2 Gen 2 Type-C
- 9 RJ45-LAN-Anschluss
- 10 USB 3.2 Gen 1 mit BIOS Flashback-Funktion
- 11 USB 3.2 Gen 1
- 12 Audio-Anschlüsse
 - A. Eingang
 - B. Vorne links und rechts
 - C. Mikrofon



Vier Kerben und das goldene Dreieck an der Oberfläche der LGA 1700 CPU erleichtern die korrekte Ausrichtung und Platzierung im Sockel.

HINWEIS

- Ziehen Sie immer den Netzstecker aus der Steckdose, bevor Sie die CPU installieren oder entfernen.
- Bewahren Sie die CPU-Schutzkappe nach der Installation der CPU bitte sorgfältig auf.
- Vergewissern Sie sich vor dem Systemstart, dass der CPU-Kühlkörper ordnungsgemäß installiert worden ist.
- Schützen Sie die Sockelstecker der CPU bei ausgebaute CPU stets mit der Schutzkappe aus Kunststoff.
- Befolgen Sie bitte die Herstelleranweisungen zur Installation des Prozessorkühlers.

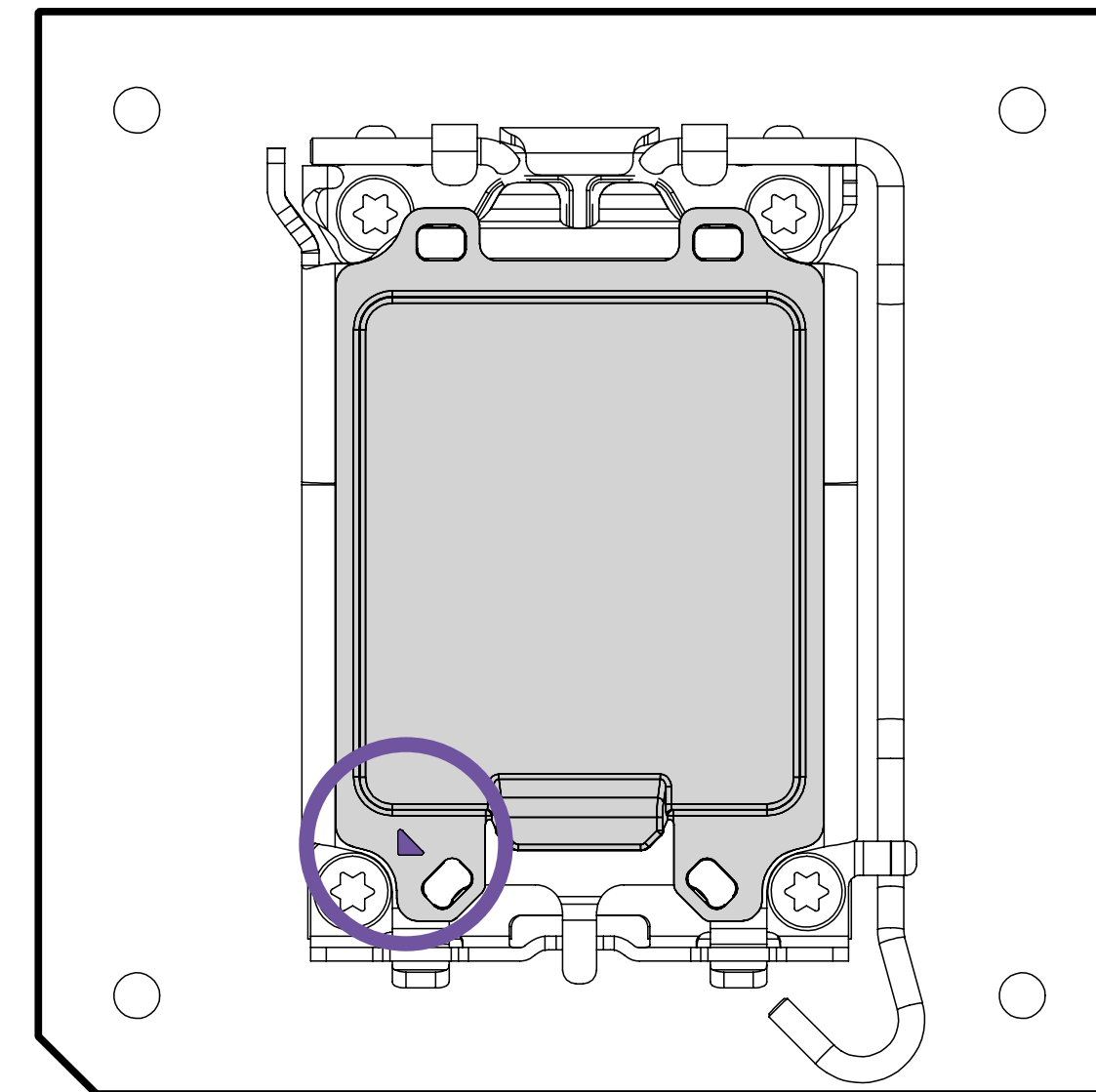

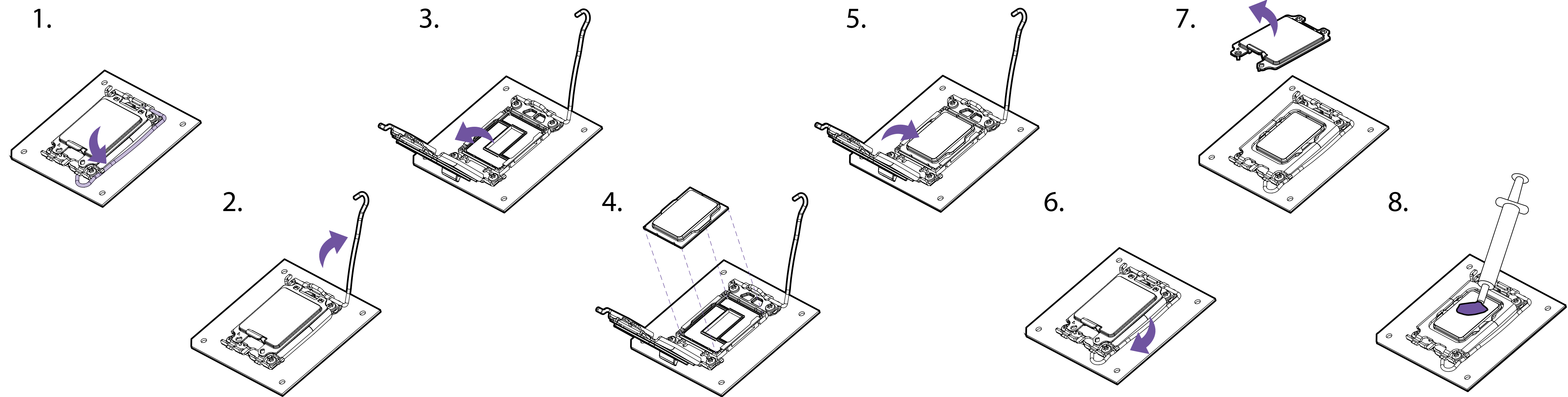

- Drücken Sie die Halterung nach unten und außen, um sie zu öffnen.
- Öffnen Sie die Arretierung und positionieren Sie die CPU so, dass das Dreieck und die Kerben wie abgebildet an den Ecken ausgerichtet sind.
- Schließen Sie die Arretierung und drücken Sie die Halterung nach unten, bis sie einrastet.
- Die Schutzkappe aus Kunststoff löst sich automatisch.
- Tragen Sie nach Bedarf Wärmeleitpaste auf und installieren Sie den CPU-Kühler.

3.5 DIMM-STECKPLÄTZE

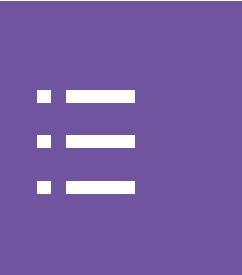

Die Position der DIMM-Steckplätze ist in der Abbildung markiert. Beachten Sie bitte das Diagramm zur empfohlenen Speicherkonfiguration.

HINWEIS

- Setzen Sie Speichermodule zuerst in den A2-Steckplatz ein.

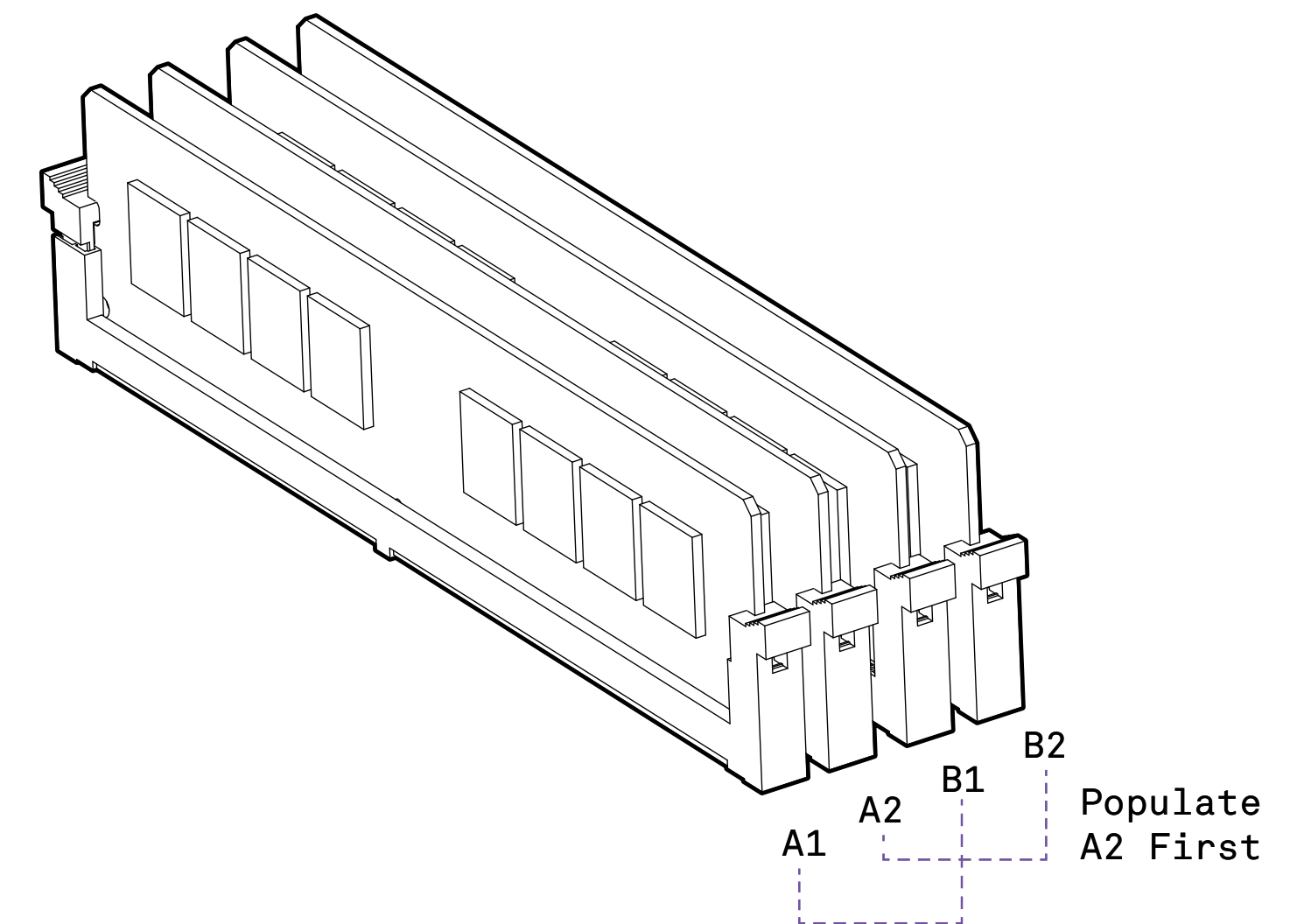
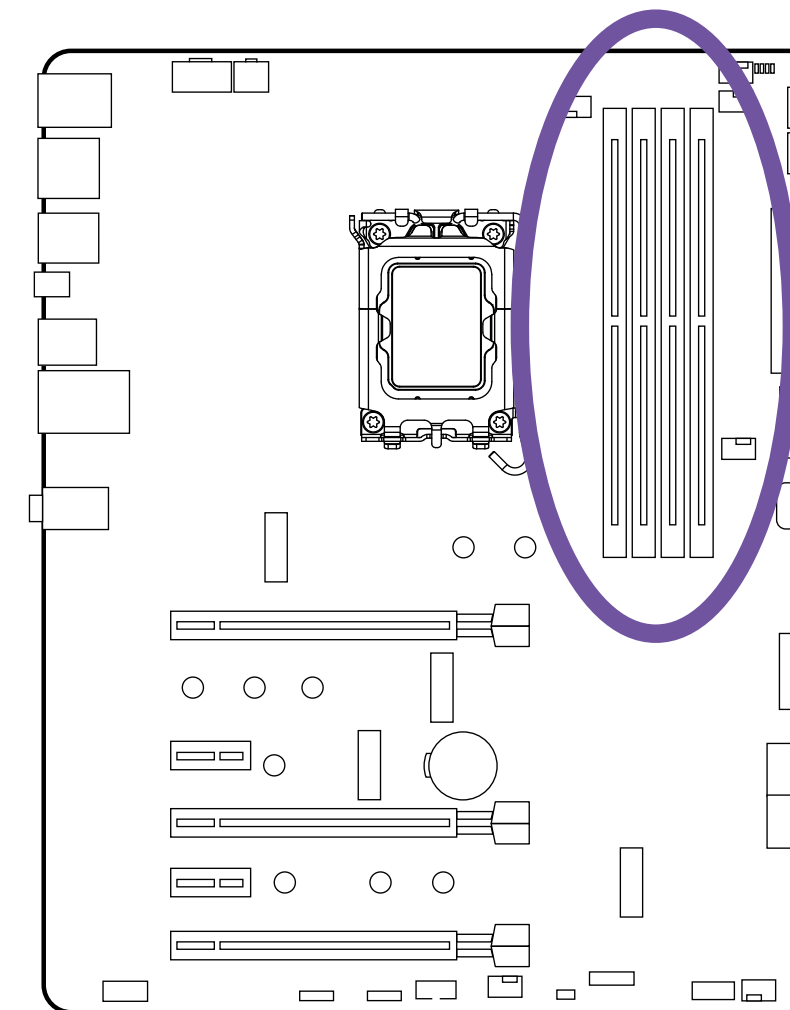

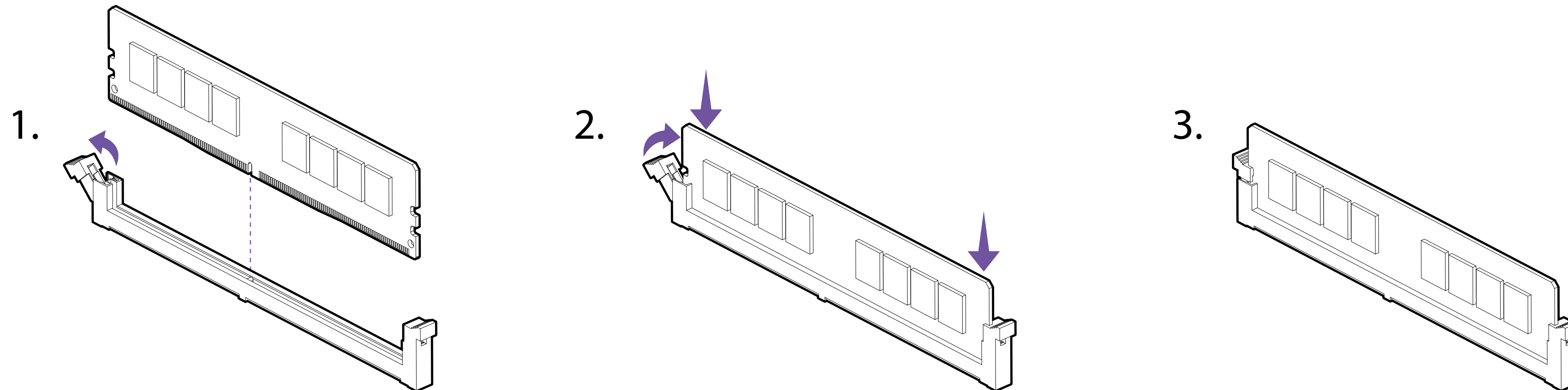

- Drücken Sie den Entriegelungshebel wie abgebildet ein.
- Richten Sie die Speicherkarte an der mittleren Kerbe aus und schieben Sie sie in die DIMM-Steckplätze.
- Schieben Sie die Speicherkarte unter sanftem Druck in den DIMM-Steckplatz, bis der Hebel einrastet.



Die nachfolgende Abbildung zeigt die Liste der Steckplätze. Installieren Sie Grafikkarten bitte zuerst in PCIEX16_1 und dann in PCIEX16_2.

HINWEIS

- Für eine einzelne PCIe x16 verwenden Sie bitte den Steckplatz PCIEX16_1.
- Schalten Sie stets das Netzteil aus und trennen Sie das Netzkabel, bevor Sie Erweiterungskarten hinzufügen oder entfernen. Beachten Sie die Hinweise zu weiteren Hardware- oder Softwarevoraussetzungen in der Dokumentation der Erweiterungskarte.

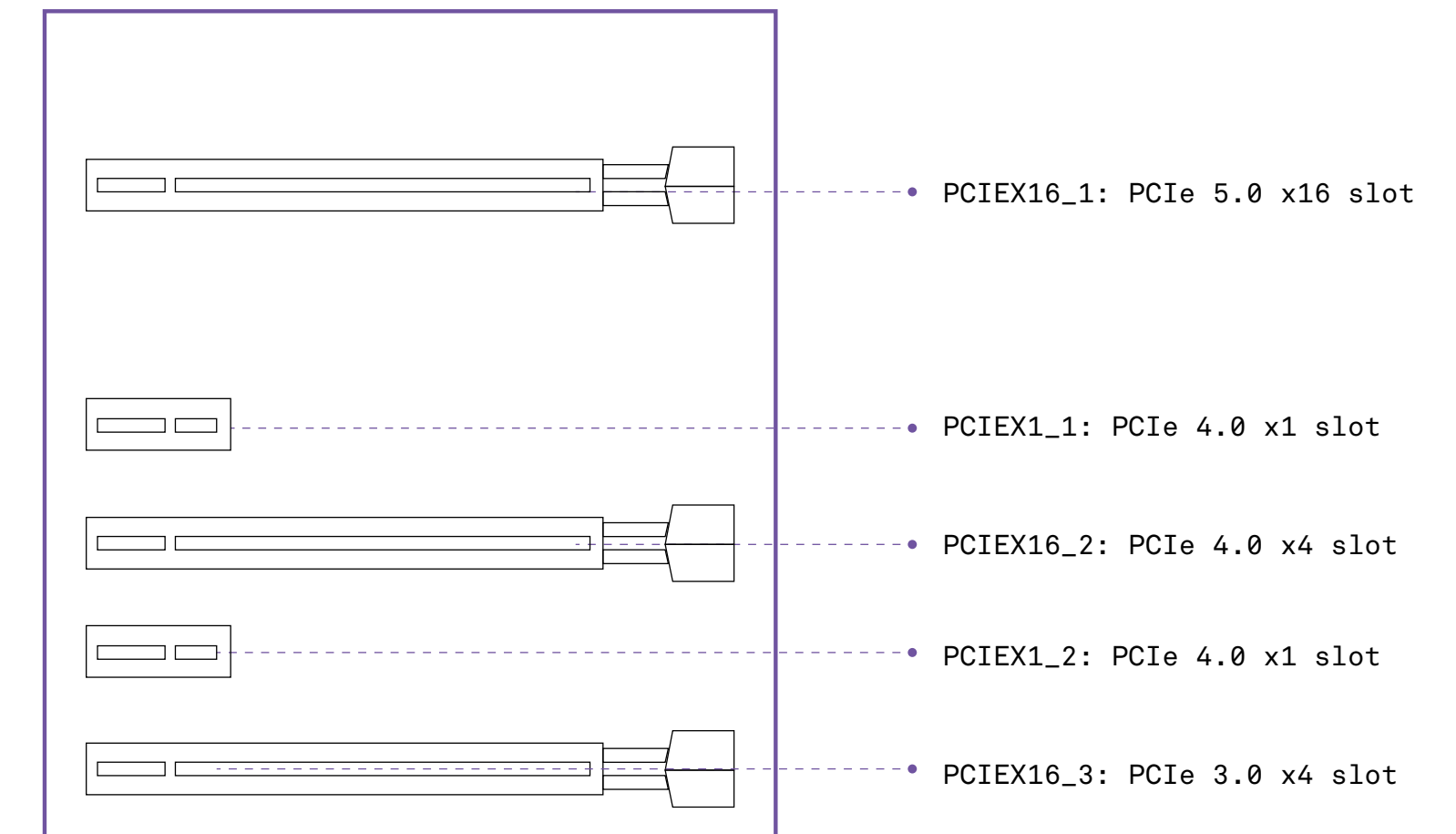
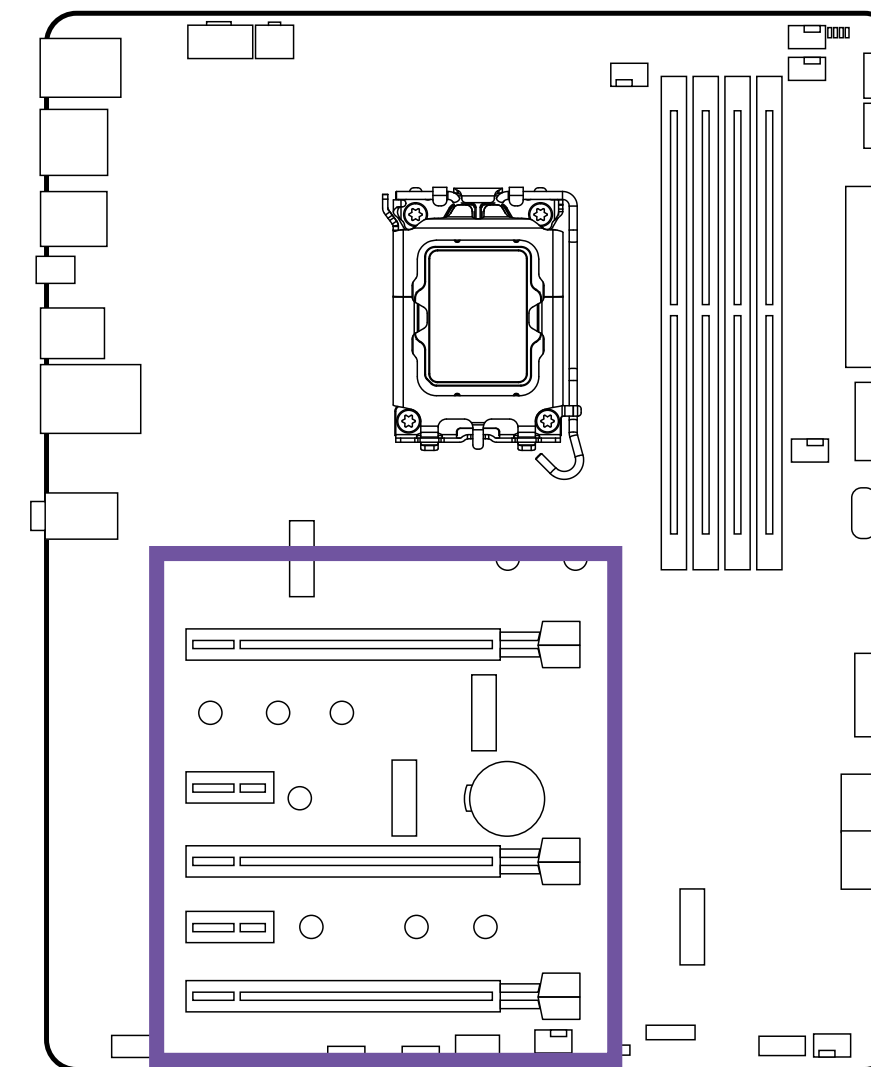



Beachten Sie für die Stromversorgung von mehrerer Grafikkarten bitte die Benutzeranleitung der Grafikkarte und achten Sie auf die Erfüllung aller Systemvoraussetzungen.

Installieren mehrerer Grafikkarten:

- Schalten Sie den Computer aus und trennen Sie das Netzkabel. Installieren Sie zwei Grafikkarten in den Steckplätzen PCIEX16_1 und PCIEX16_2.
- Verbinden Sie die PCIe-Stromanschlüsse der Grafikkarten.
- Schließen Sie das Netzkabel wieder an, schalten Sie den Computer ein und installieren Sie die Treiber und Software aus dem Lieferumfang Ihrer Grafikkarte.

3.7 SATA-ANSCHLÜSSE



Diese Anschlüsse sind SATA 6 Gb/s-Schnittstellen. Jeder Anschluss kann eine Verbindung zu einem SATA-Gerät herstellen. Keine Ports nutzen die gleiche Bandbreite wie ein M.2.

HINWEIS

- SATA-Kabel nicht im 90-Grad-Winkel biegen, andernfalls kann es bei der Übertragung zu Datenverlusten kommen.
- SATA-Kabel haben identische Stecker an beiden Kabelenden. Es wird empfohlen, den Flachstecker am Mainboard anzuschließen, um Platz zu sparen.

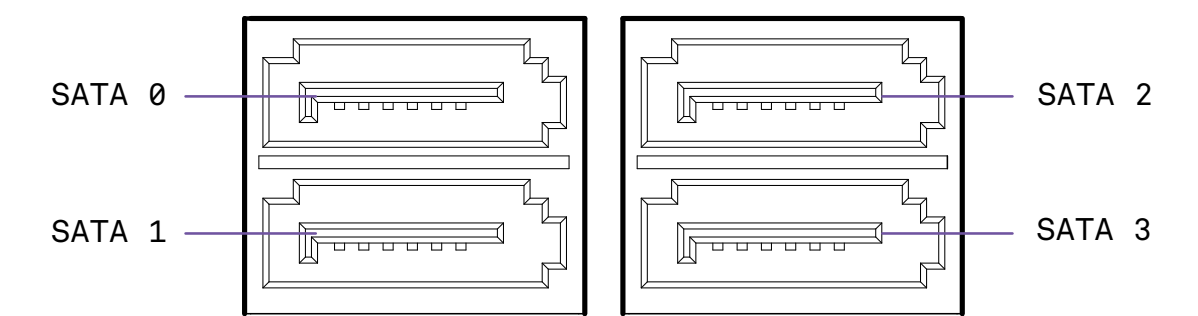
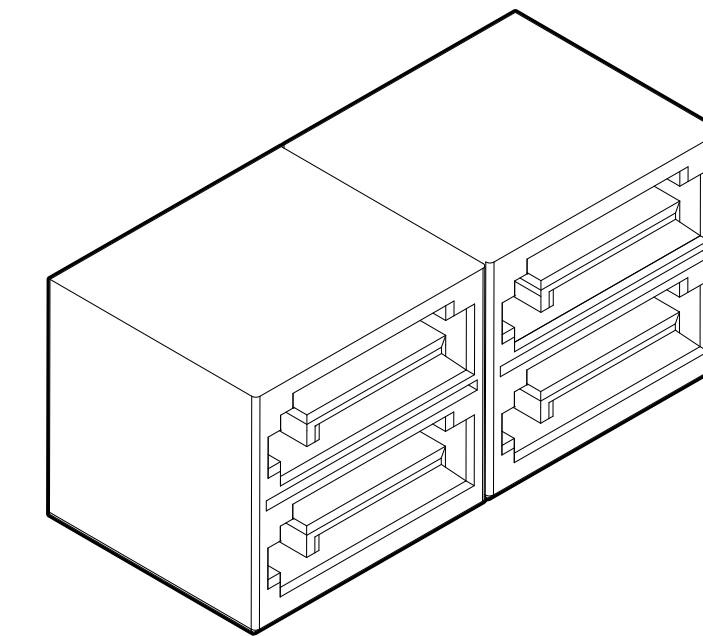
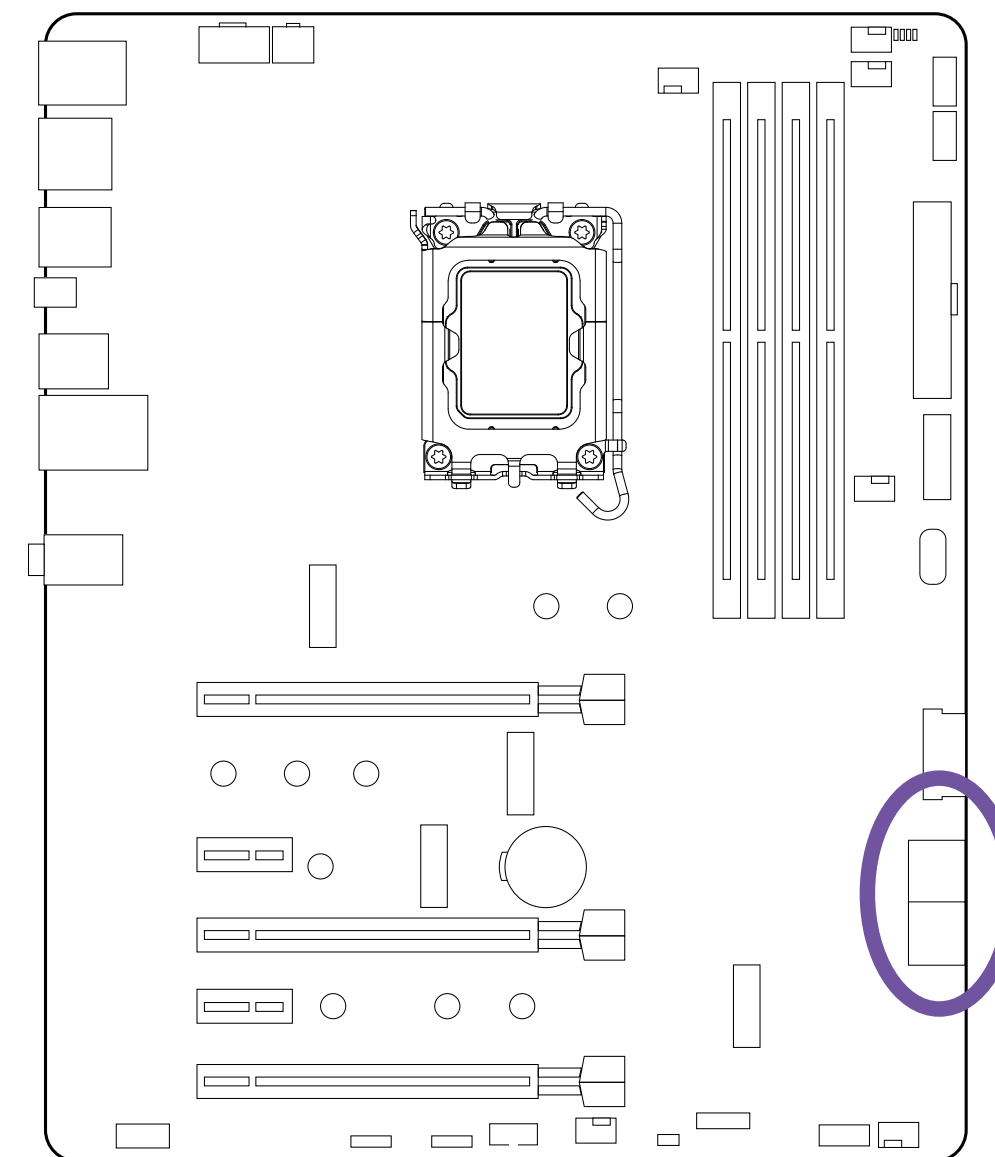

3.8 M.2-STECKPLÄTZE



Das N5-Motherboard verfügt über vier M.2-Steckplätze. Vor dem Einbau musst du die Stahlabdeckungen entfernen. Der oberste Steckplatz verfügt über einen Heatspreader. Folge den nachstehenden Anweisungen, um dein M.2-Laufwerk zu installieren.

HINWEIS

- Unterstützt Intel® Volume Management Device, Intel® Optane-Speichertechnologie und NVMe-SSD als Boot-Laufwerke

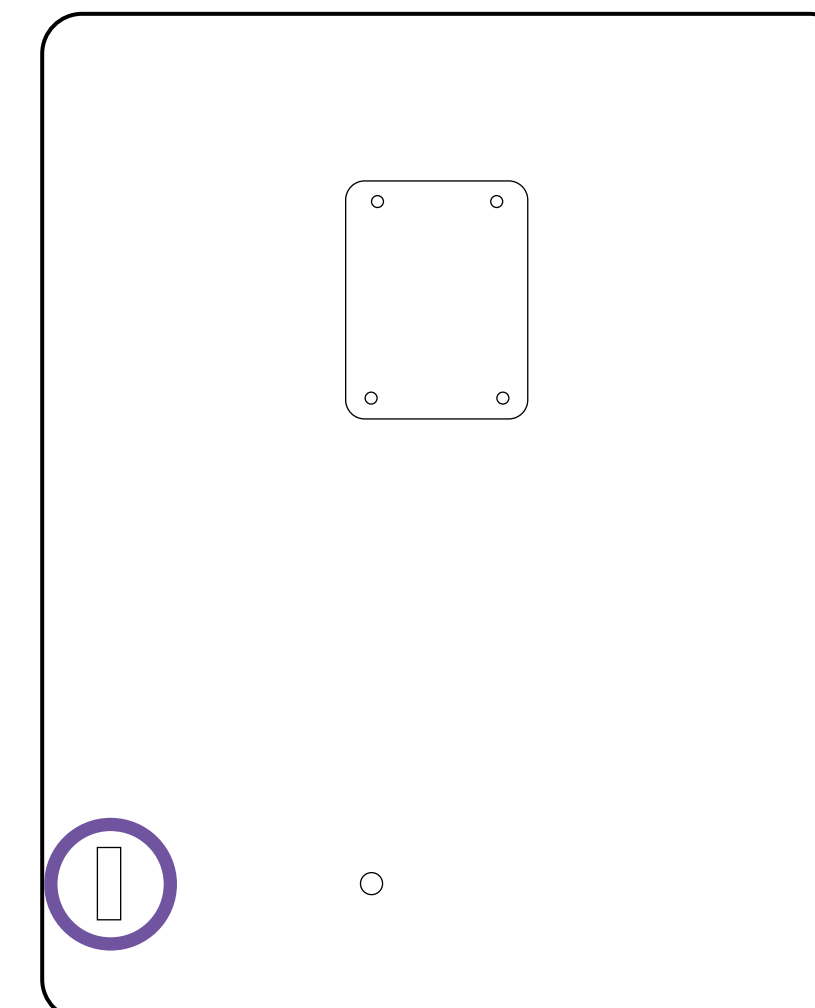
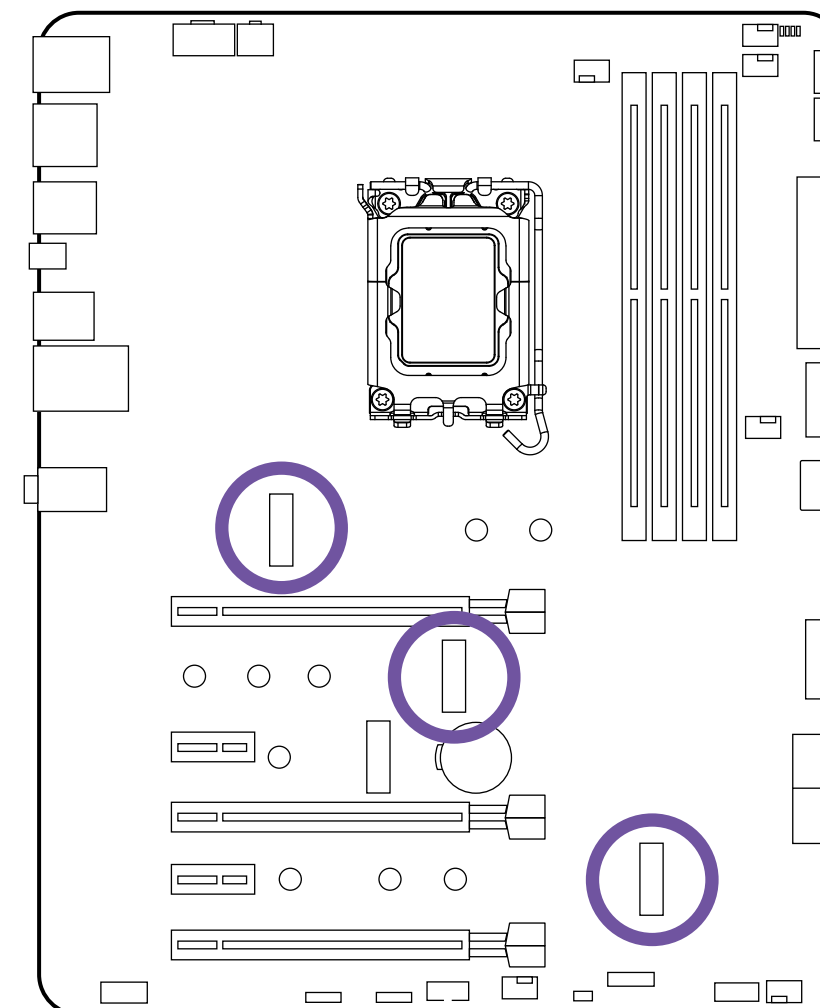

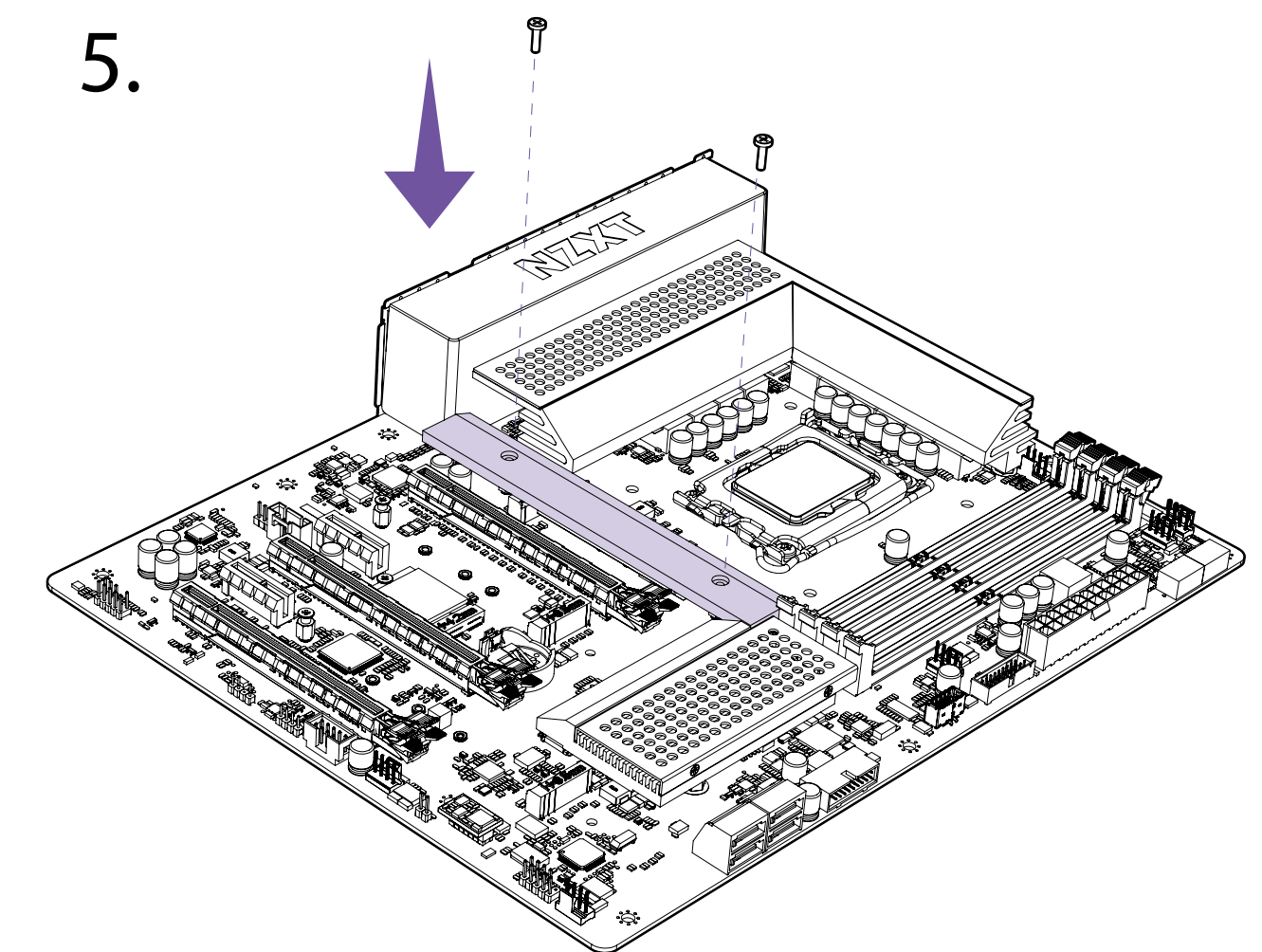
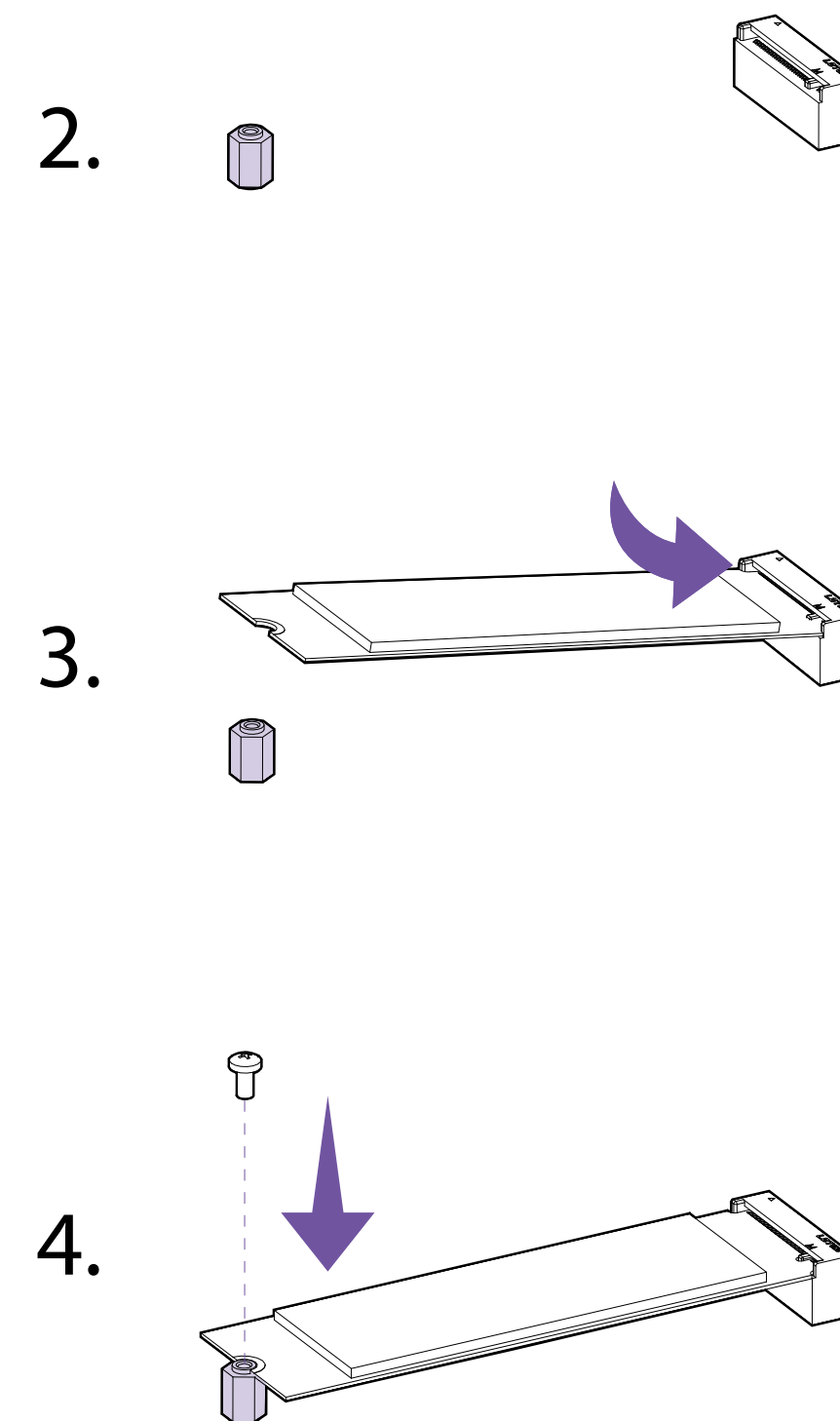
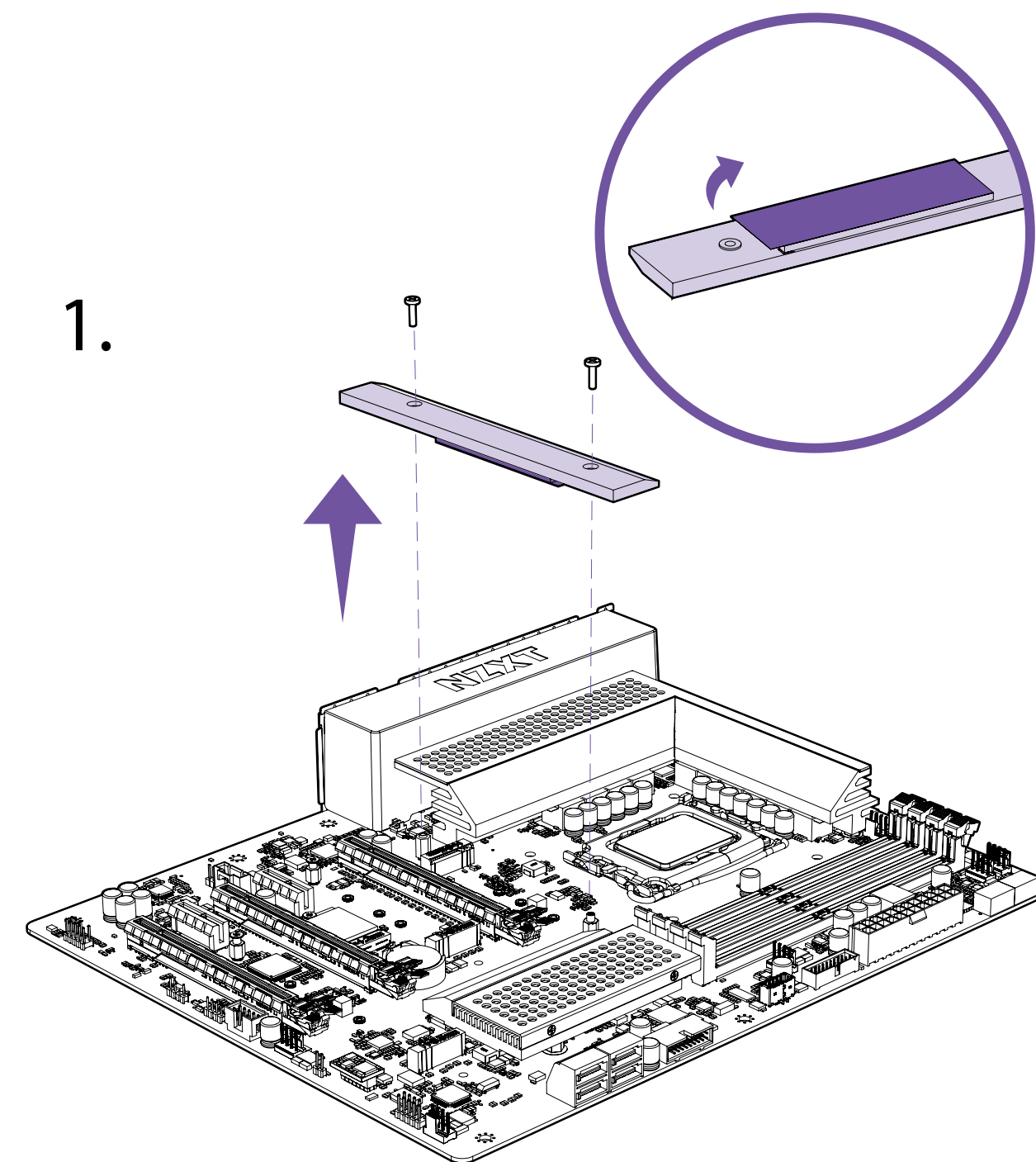

- Entfernen Sie die M.2-Steckplatzabdeckung.
- Prüfen und korrigieren Sie ggf. die Position des Abstandshalters.
- Setzen Sie das M.2-Laufwerk im Winkel in den M.2-Steckplatz ein.
- Befestigen Sie das M.2-Laufwerk mithilfe der M.2-Schraube am Abstandshalter.

3.9 M.2-STECKPLATZ FÜR DRAHTLOSE KONNEKTIVITÄT

N5 Z690 INTEL ATX MOTHERBOARD



Ein M.2 E-Key-Steckplatz, der PCIe und CNVio unterstützt, befindet sich in der Mitte des Mainboards. In diesem Steckplatz ist werksseitig eine WLAN-Karte eingesetzt, und zwei Antennenkabel leiten die WLAN-Signale zu den I/O-Anschlüssen auf der Rückseite.

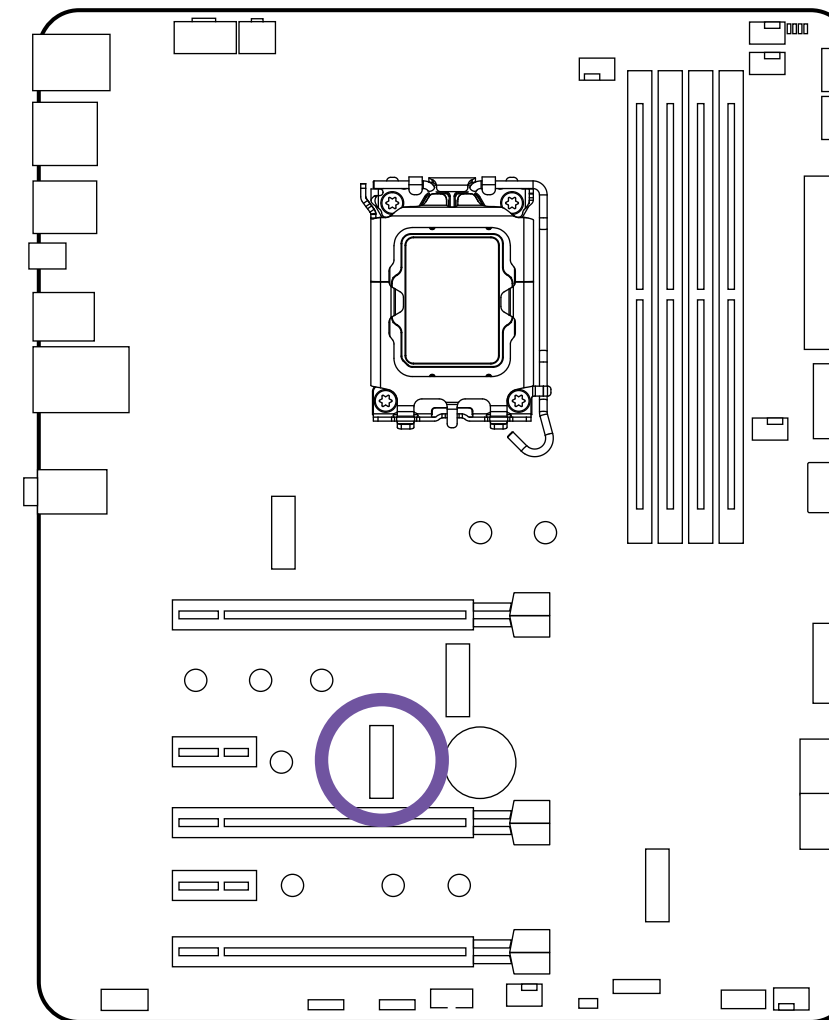

3.10 ANTENNE



Drahtlose Antenne zur Verstärkung der WLAN- und Bluetooth-Signale enthalten.

- Bringen Sie die Antennen am rückwärtigen E/A an, indem Sie sie direkt mit den SMA-Anschlüssen mit der Beschriftung „Wi-Fi“ verbinden.

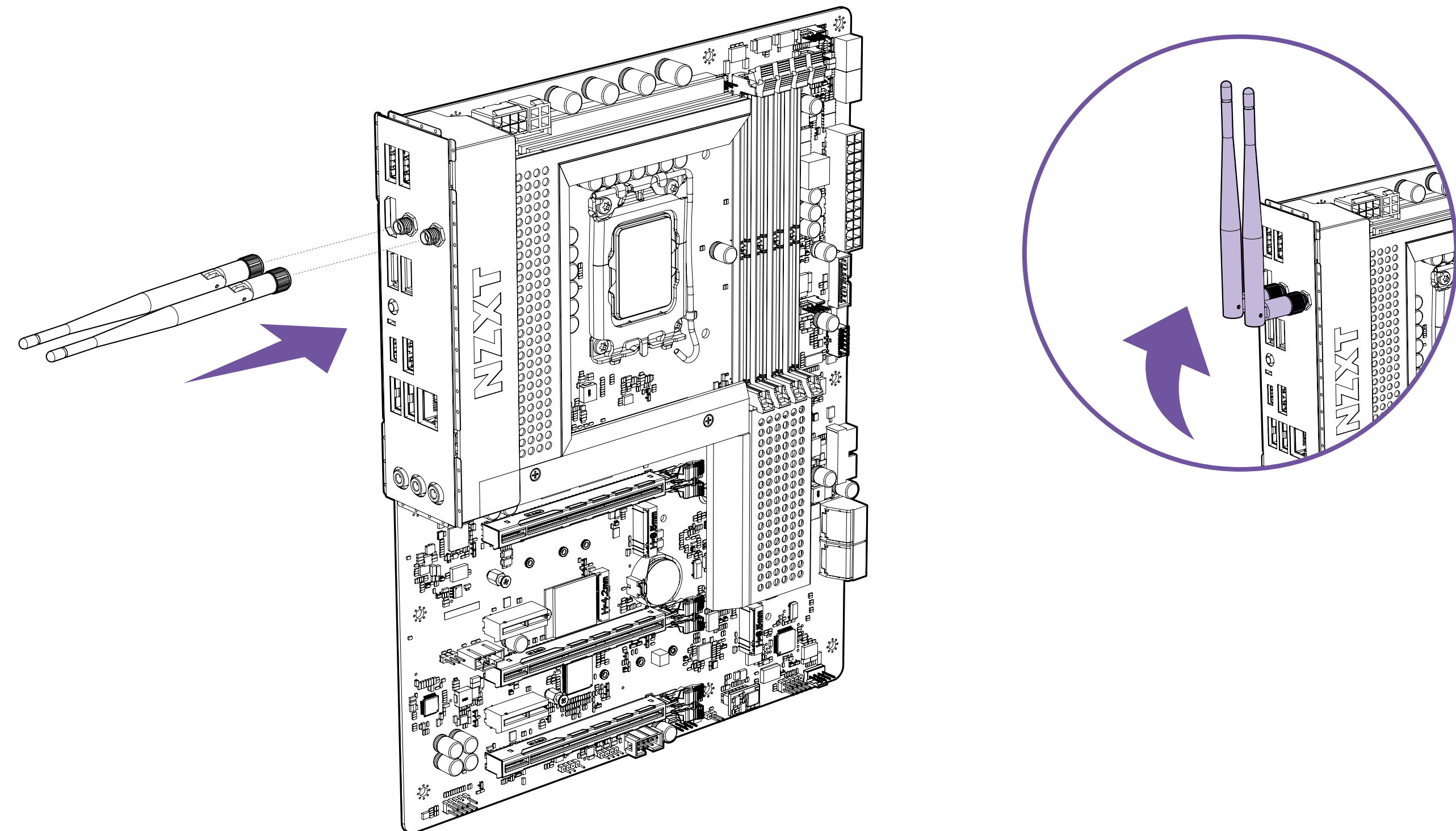

3.11 STROMANSCHLÜSSE



Diese Anschlüsse werden mit einem ATX-Netzteil verbunden.

HINWEIS

- Stellen Sie sicher, dass alle Stromkabel sicher mit einem geeigneten ATX-Netzteil verbunden sind, um den störungsfreien Betrieb des Mainboards zu gewährleisten.

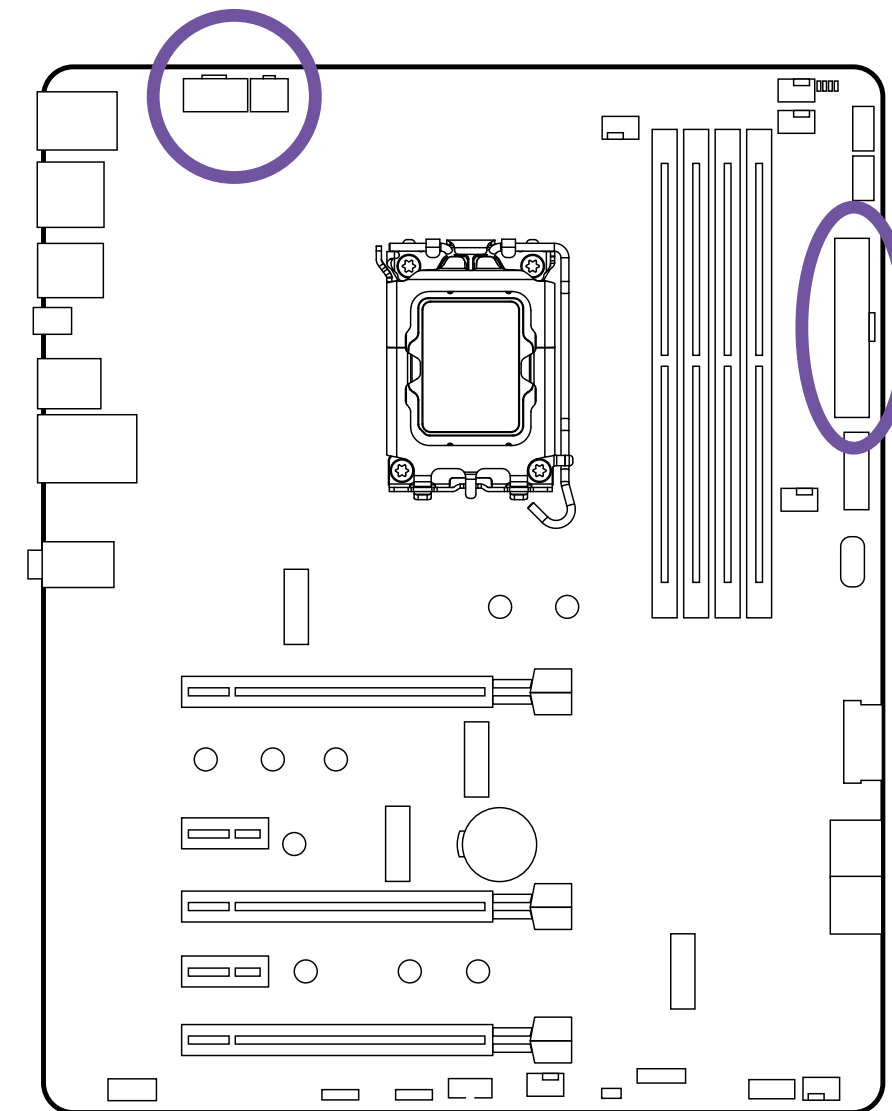

8+4-pin ATX_12V

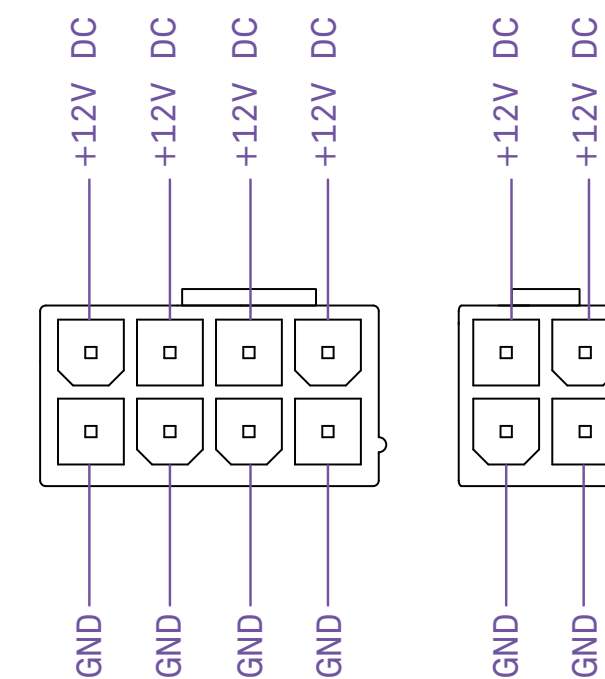

24-pin ATX_POWER

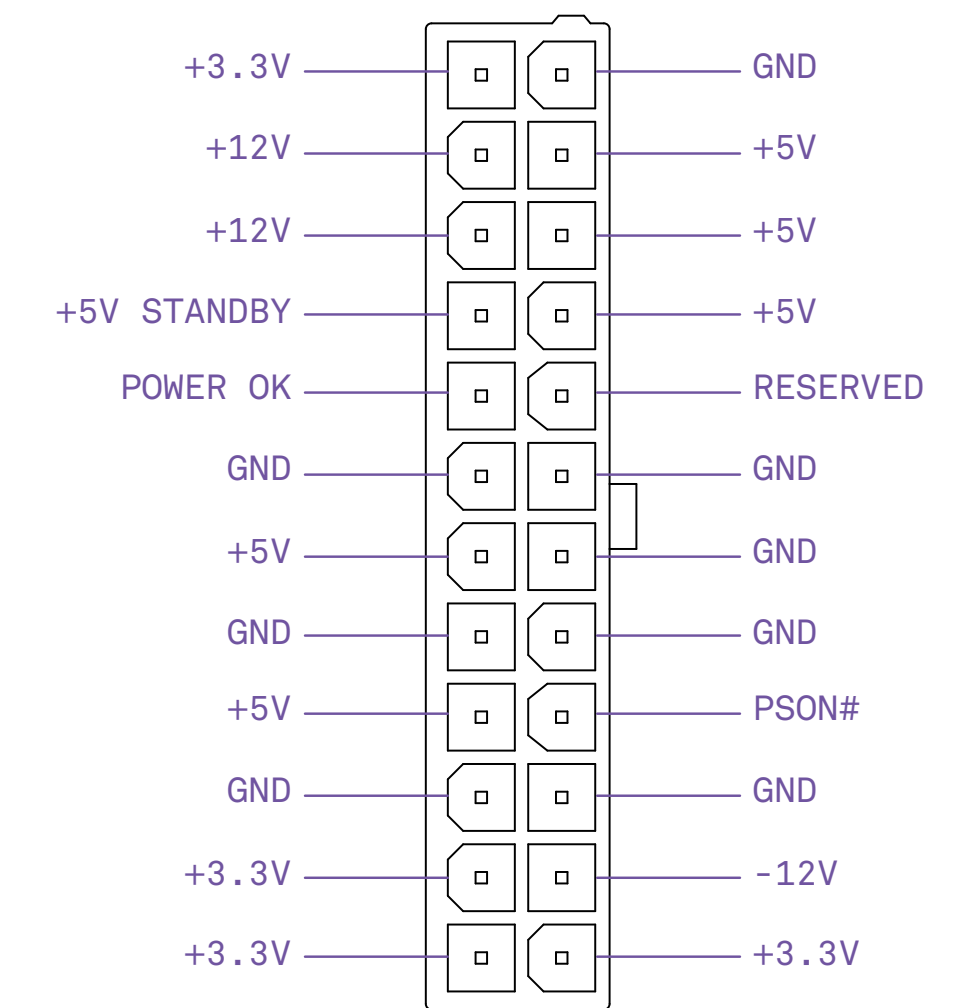

3.12 USB-ANSCHLÜSSE

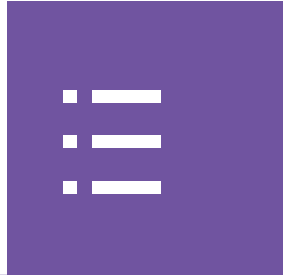

Diese Anschlüsse ermöglichen die Verbindung mit den USB-Ports an der Vorderseite oder mit Geräten, die interne USB-Anschlüsse erfordern.

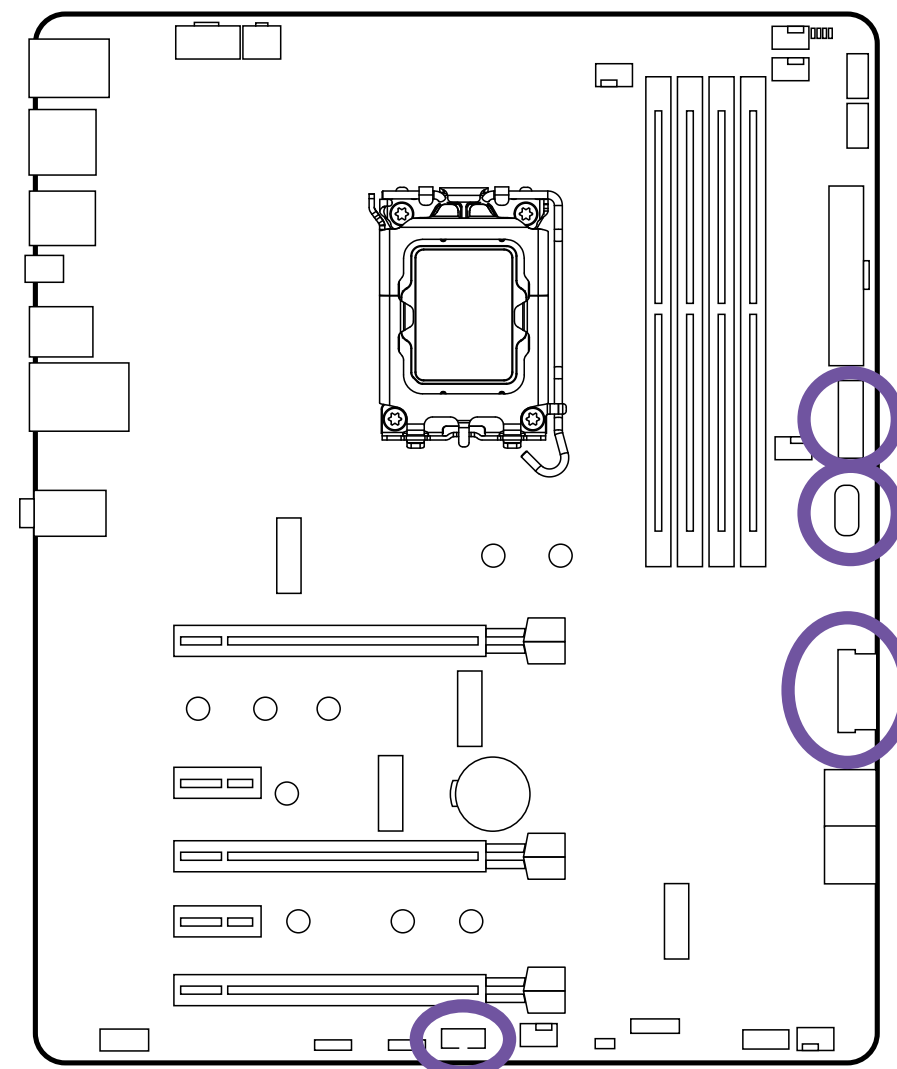

USB 2.0

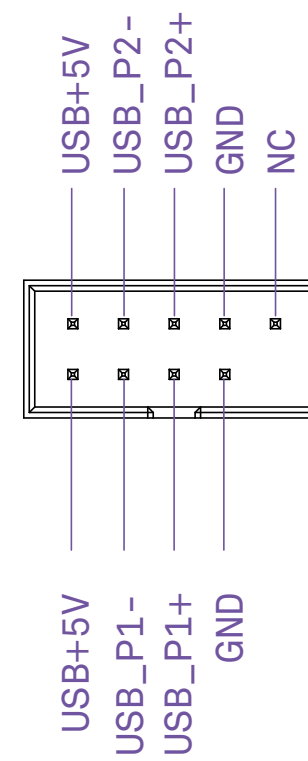

USB 3.2 Gen 1

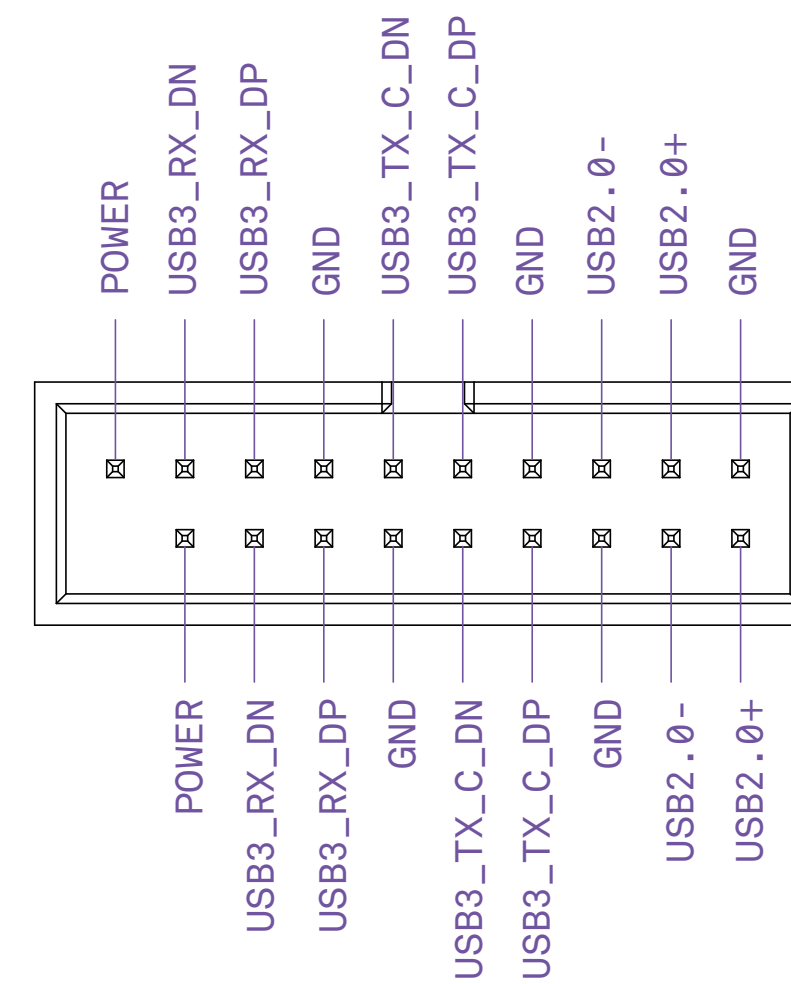

USB 3.2 Gen 2x2 Type-C

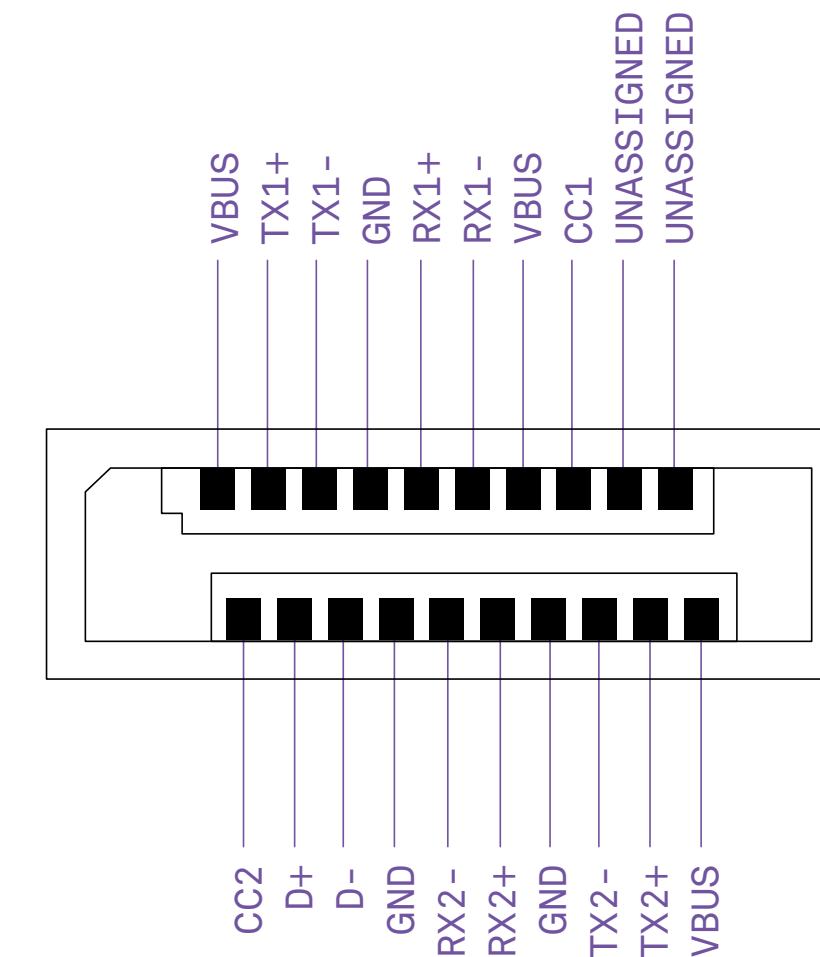

3.13 AUDIOANSCHLUSS AN DER VORDERSEITE

N5 Z690 INTEL ATX MOTHERBOARD

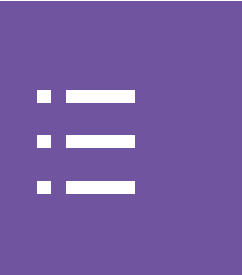

Dieser Anschluss wird mit dem Audioanschluss an der Vorderseite des Gehäuses verbunden.

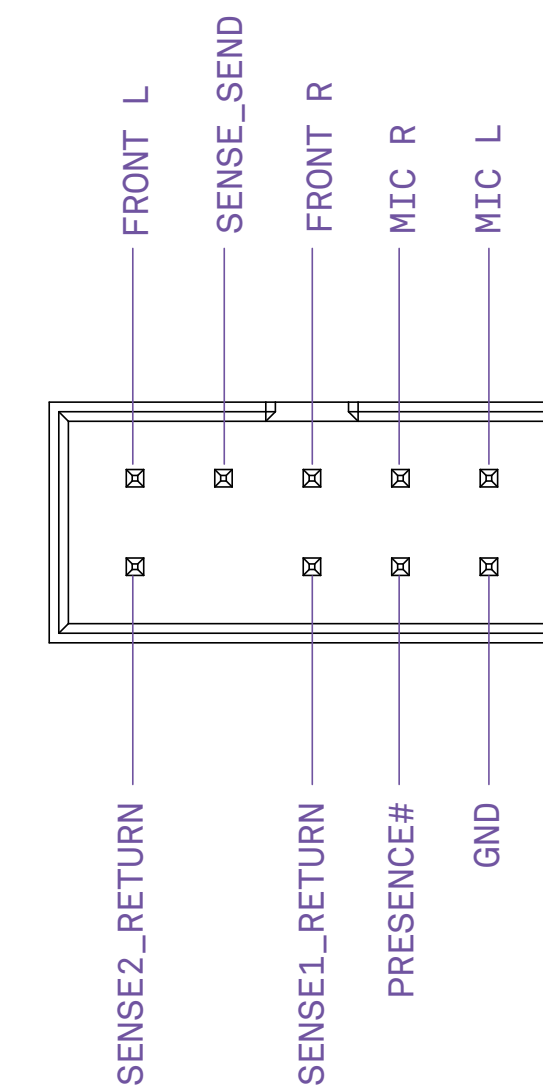
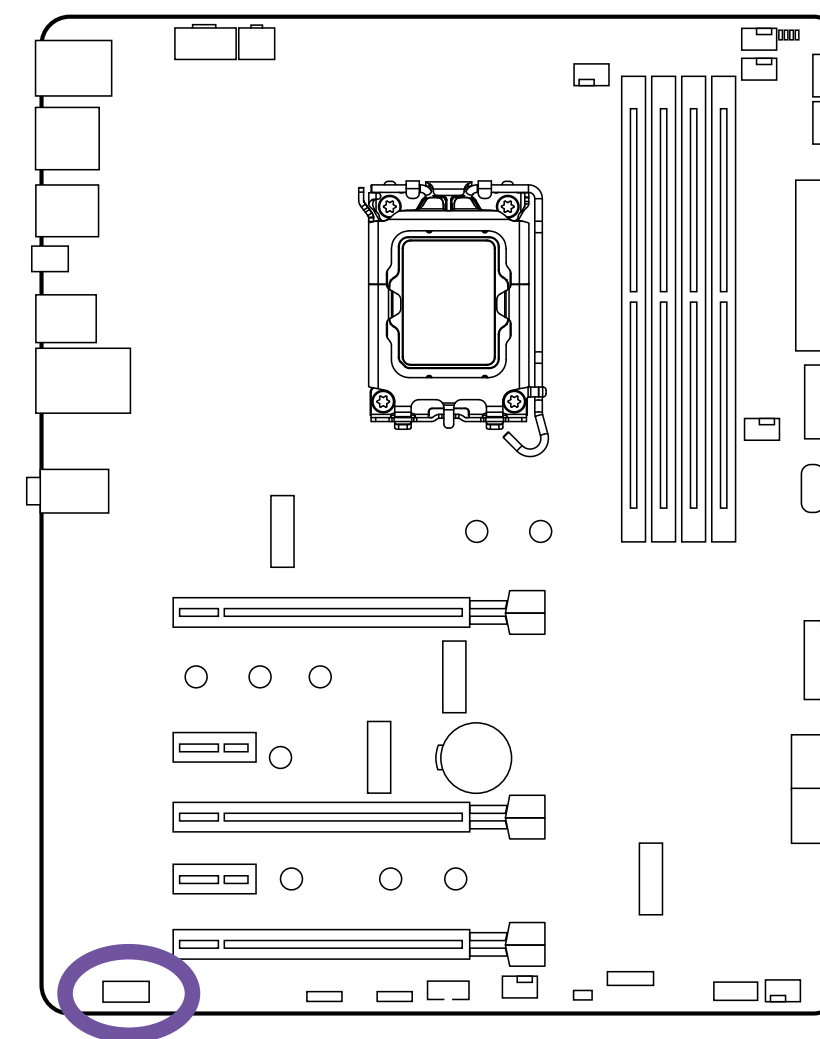

3.14 ANSCHLUSS AN DER VORDERSEITE



Dieser Anschluss wird mit Schaltern und LEDs am Gehäuse verbunden.

WICHTIG

- Achten Sie auf die Polarität der Stifte, damit die LEDs ordnungsgemäß funktionieren.

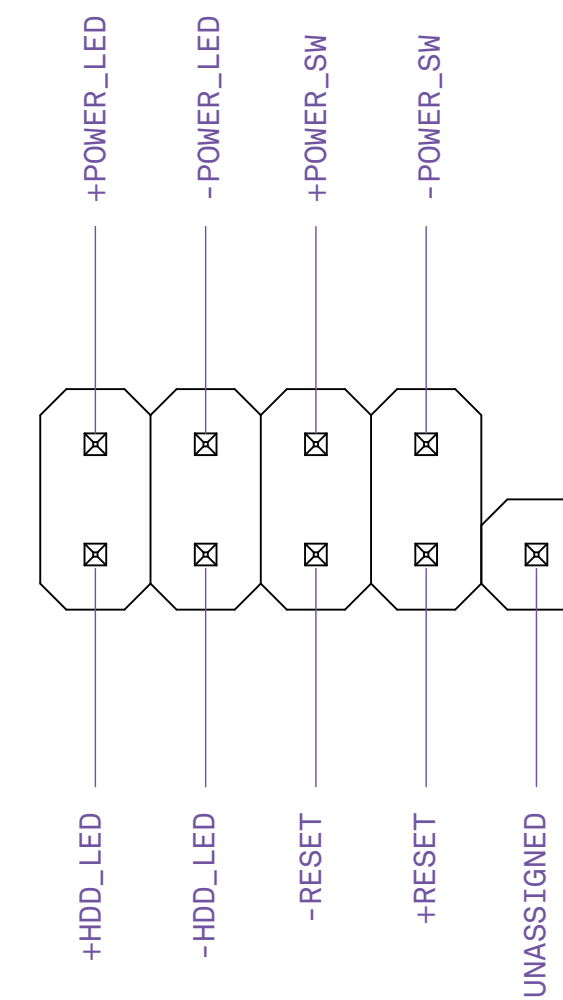
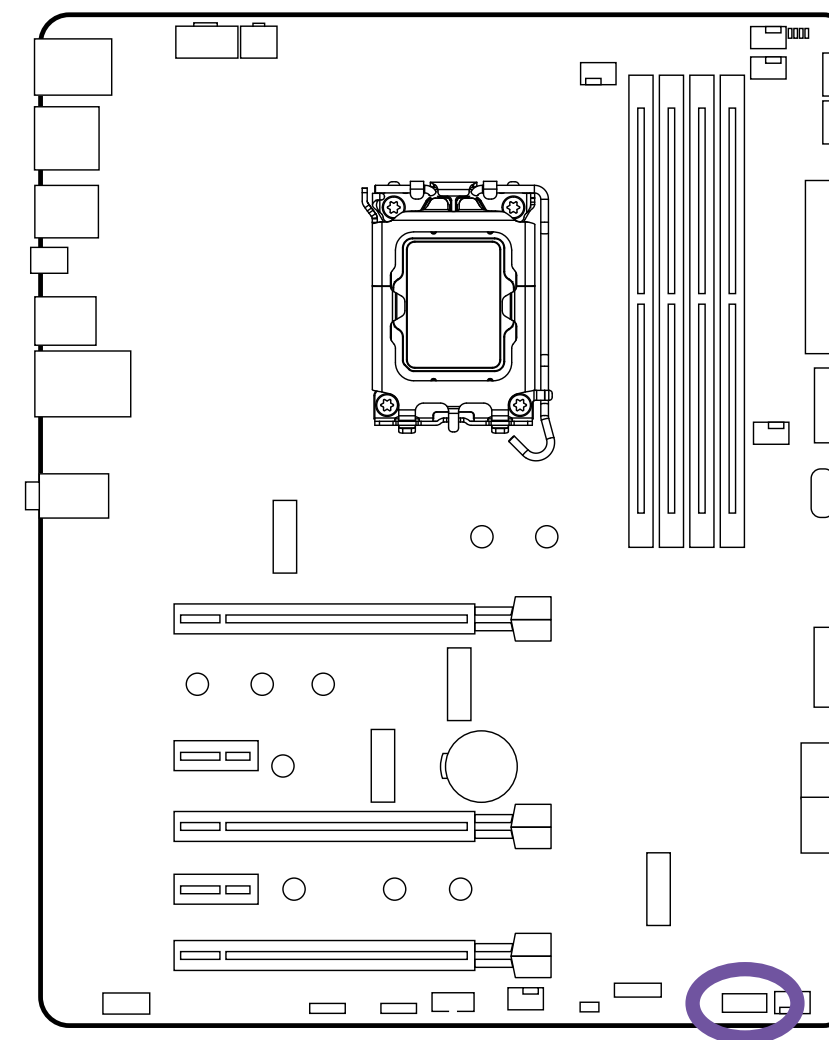

3.15 LÜFTERANSCHLÜSSE



Die CPU_FAN-, AIO_PUMP- und die vier SYS_FAN-Anschlüsse erkennen automatisch, ob ein 4-poliger PWM- (Pulsweitenmodulation) oder ein 3-poliger Lüfter verwendet wird, und unterstützen jeweils bis zu 2 A (24 W). Die Lüfterdrehzahl kann in CAM eingestellt werden.

HINWEIS

- Die Lüftersteuerung unter Windows erfordert CAM.

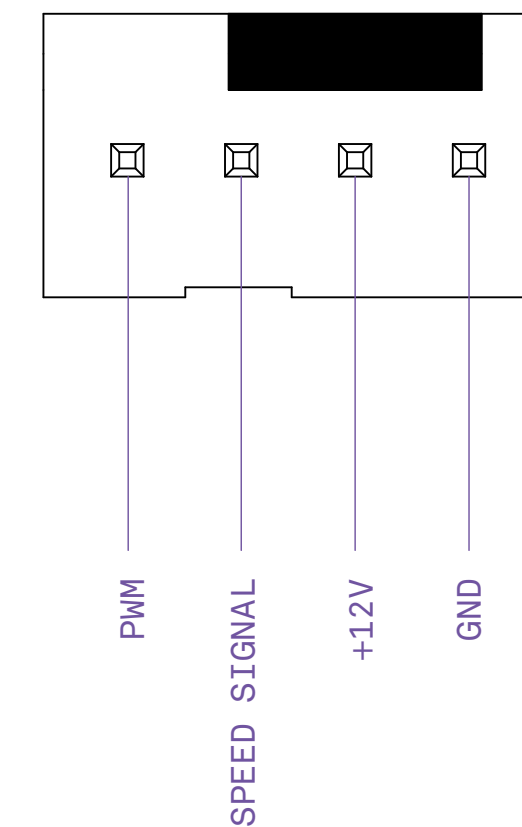
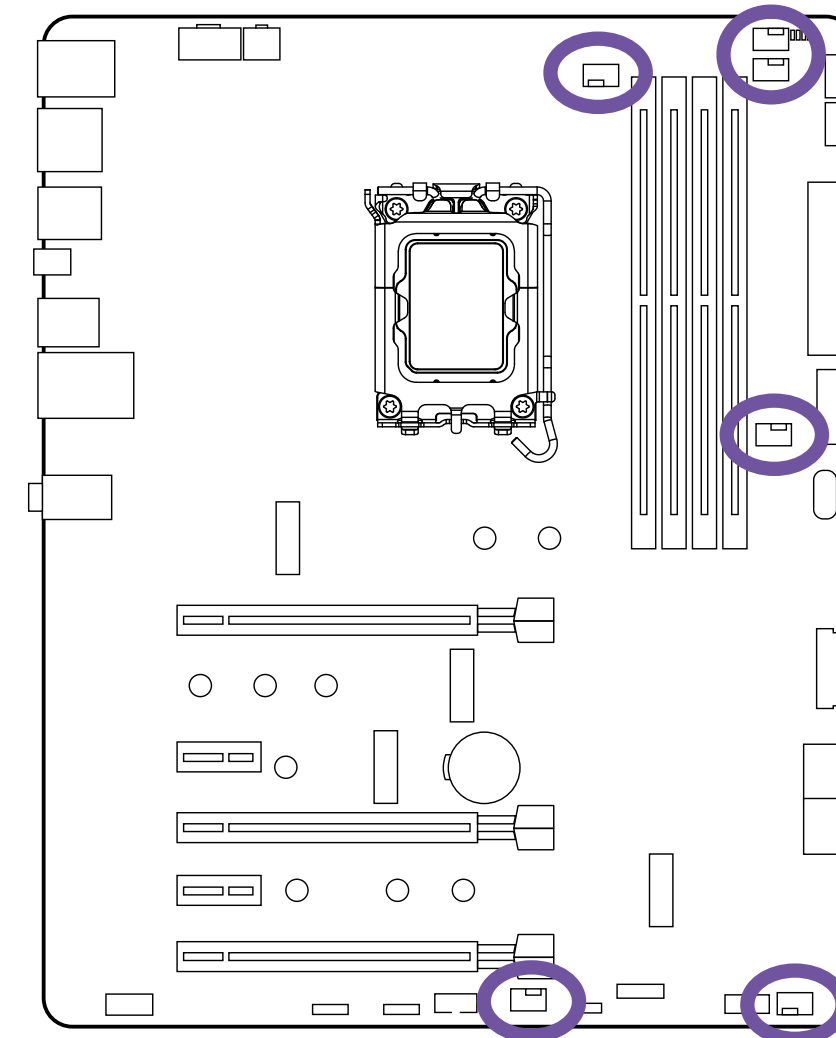

3.16 NZXT RGB-ANSCHLÜSSE



Auf dem Motherboard befinden sich zwei NZXT RGB-Header. Die NZXT RGB-Ports sind mit NZXT-Beleuchtungszubehör kompatibel. Jeder Kanal unterstützt bis zu 40 LEDs und bis zu 6 Zubehörteile.

HINWEIS

- Die Beleuchtungssteuerung unter Windows erfordert CAM.
- Schalten Sie vor dem Installieren oder Entfernen des Beleuchtungszubehörs Ihr System aus und entfernen Sie das Netzkabel von der Spannungsversorgung.

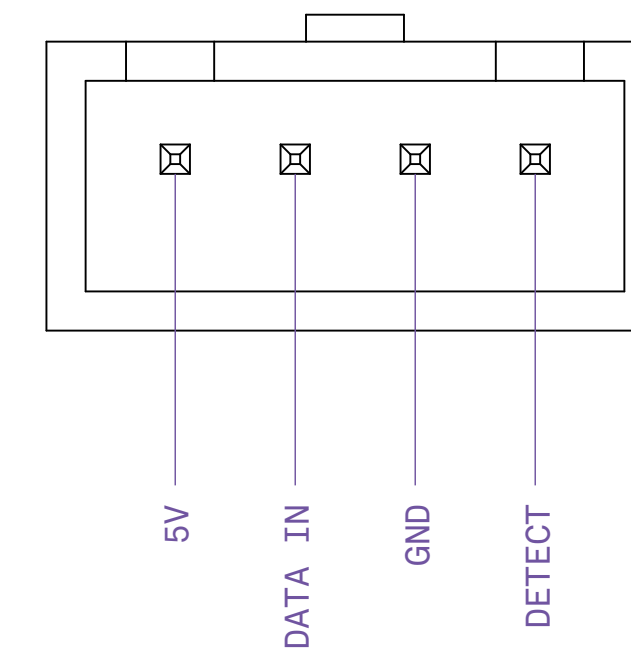
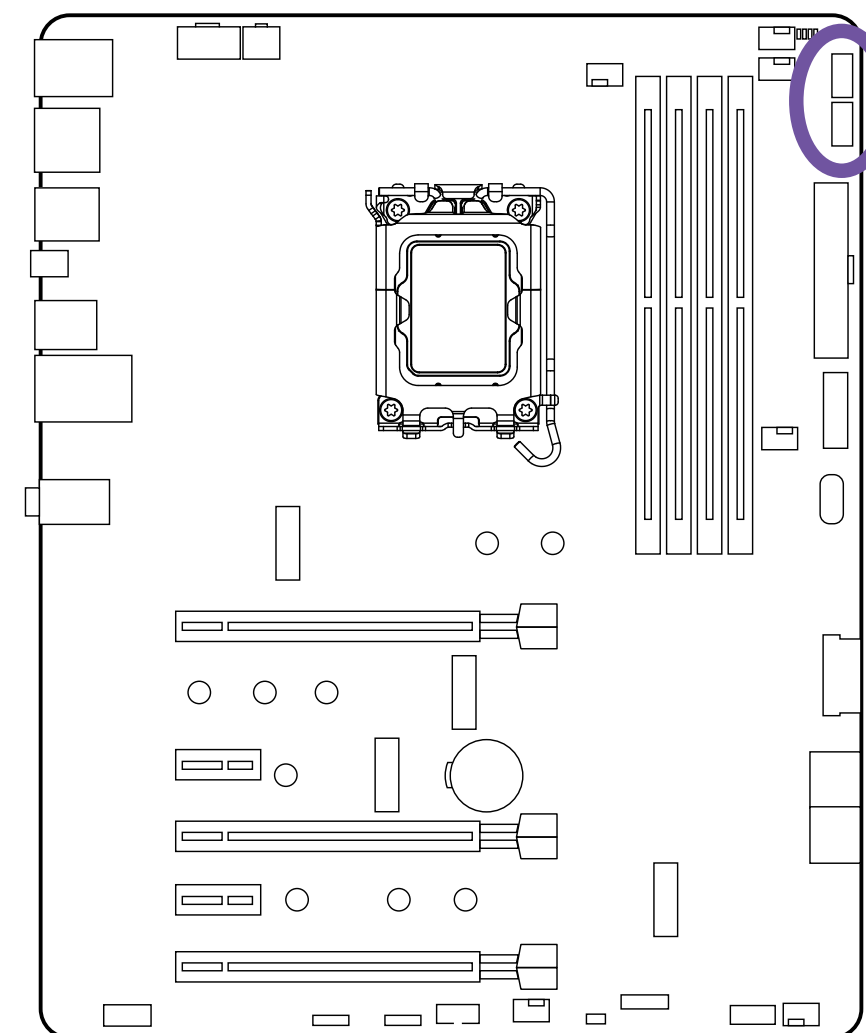

3.17 ANSTEUERBARER 5 V RGB-ANSCHLUSS



Auf dem Motherboard befindet sich ein ansteuerbarer 5 V RGB-Anschluss. Dieser Port unterstützt ansteuerbaren WS2812B- RGB-LED-Streifen (5 V/Daten/GND), mit max. Nennleistung von 3 A (5 V) und unterstützt bis zu 40 LEDs.

HINWEIS

- Installieren Sie RGB-LED-Kabel nie in falscher Ausrichtung, dies kann zu Schäden an Motherboard und Beleuchtungszubehör führen.
- Die Beleuchtungssteuerung unter Windows erfordert CAM.
- Schalten Sie vor dem Installieren oder Entfernen des Beleuchtungszubehörs Ihr System aus und entfernen Sie das Netzkabel von der Spannungsversorgung.

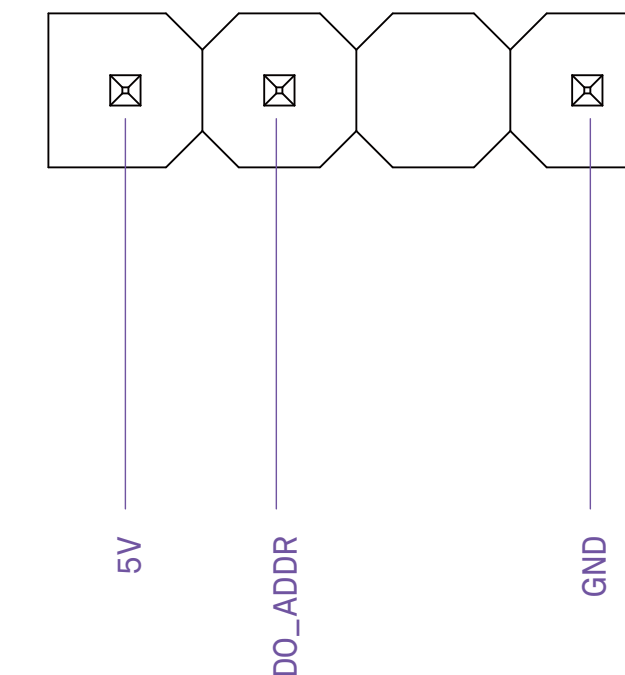
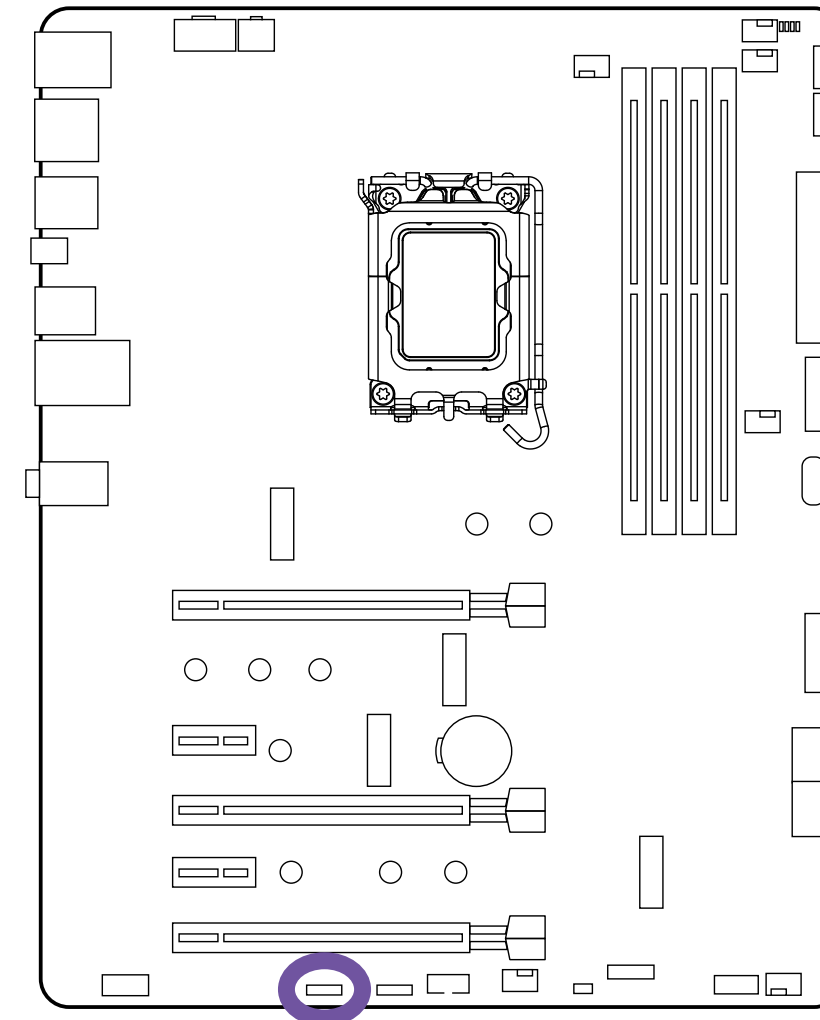

3.18 12 V RGB-ANSCHLUSS



Auf dem Motherboard befindet sich ein 12 V RGB-Anschluss. Dieser Port unterstützt Standard-5050-RGB-LED-Streifen (12 V/G/R/B), mit max. Nennleistung von 3 A (12 V) und einer Länge von bis zu 2 Metern.

HINWEIS

- Installieren Sie RGB-LED-Kabel nie in falscher Ausrichtung, dies kann zu Schäden an Motherboard und Beleuchtungszubehör führen.
- Die Beleuchtungssteuerung unter Windows erfordert CAM.
- Schalten Sie vor dem Installieren oder Entfernen des Beleuchtungszubehörs Ihr System aus und entfernen Sie das Netzkabel von der Spannungsversorgung.

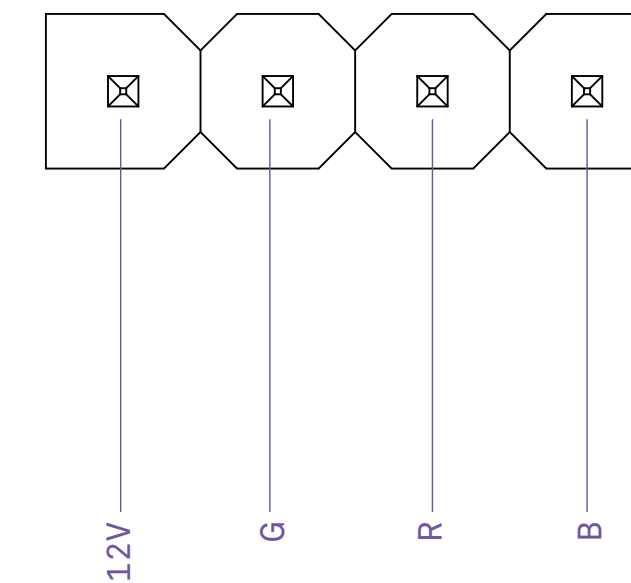
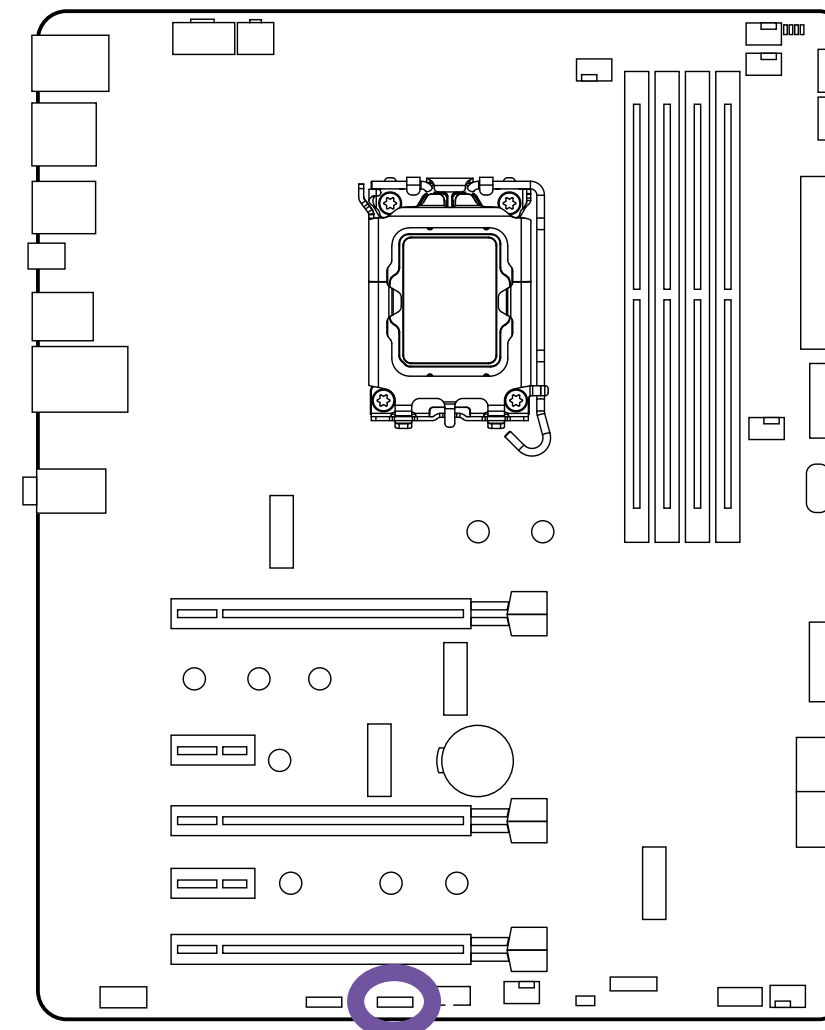

3.19 SPI-TPM-STIFTFLEISTE

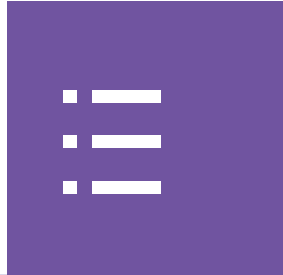

Dieser Anschluss unterstützt das SPI Trusted Platform Module (TPM), in dem Schlüssel, digitale Zertifikate, Passwörter und Daten sicher gespeichert werden können. Ein TPM-System trägt auch zur Verbesserung der Netzwerksicherheit bei, schützt digitale Identitäten und sichert die Integrität der Plattform.

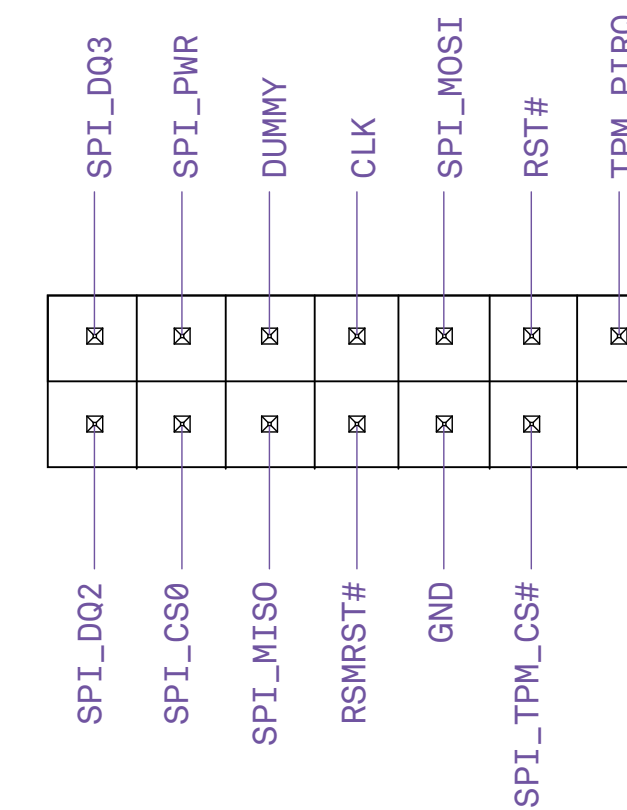
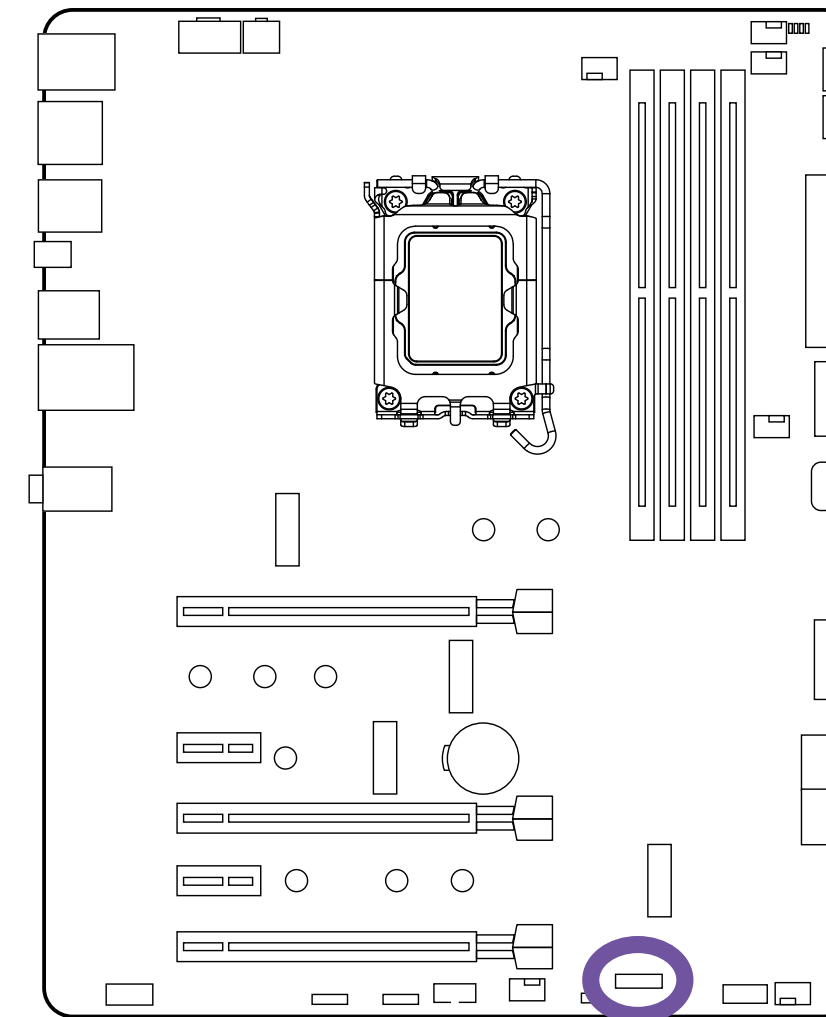

3.20 CLEAR CMOS-HEADER



Clear CMOS-Header

Der Clear CMOS-Header befindet sich an der Unterseite des Motherboards. Mit ihm können die BIOS-Einstellungen auf die Standardwerte zurückgesetzt werden. Zum Löschen des CMOS schaltest du das Netzteil aus und trennst es vom Stromnetz. Warte 30 Sekunden, um sicherzustellen, dass keine Standby-Stromversorgung vorhanden ist. Verbinde die beiden Kontaktstifte 5 Sekunden lang mit einem Jumper und entferne ihn dann wieder.

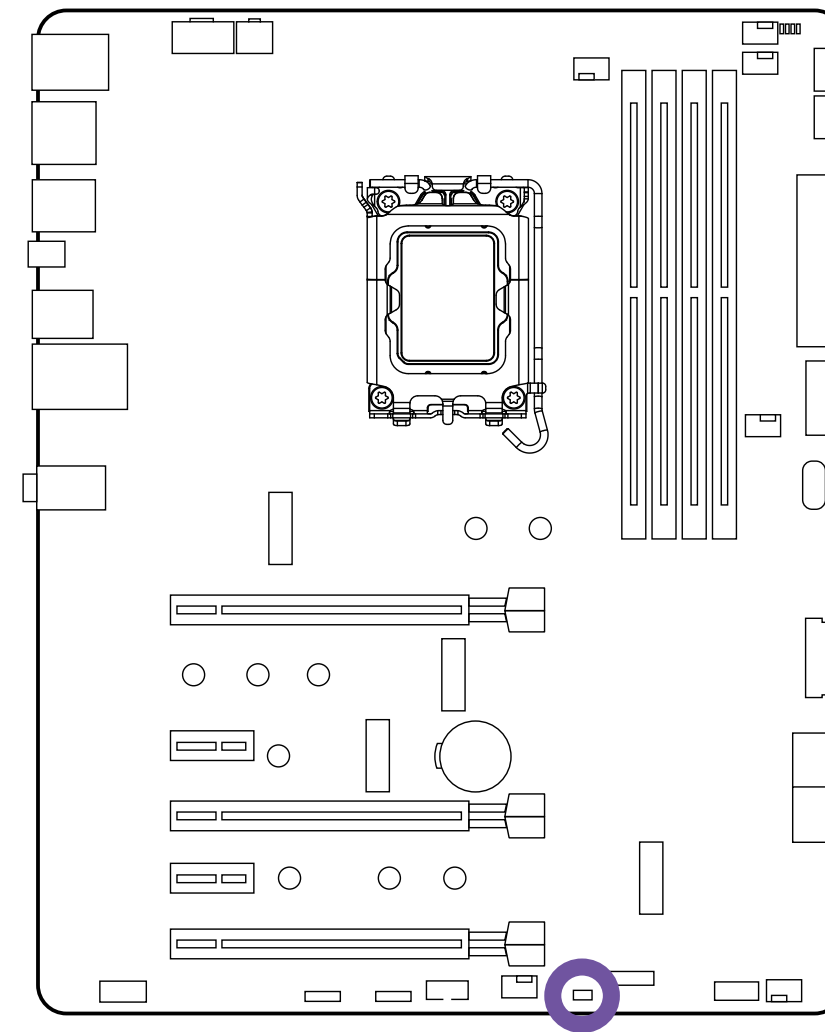

Clear CMOS Jumper

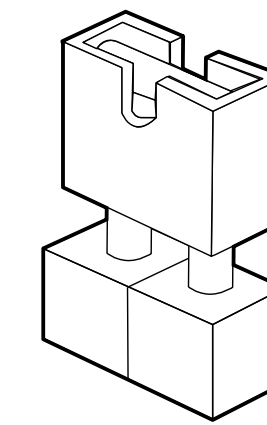

SHORT

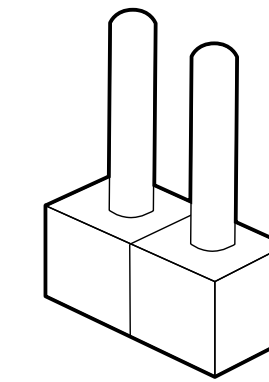

OPEN



POST LEDs

Die Post-LEDs zeigen die Diagnose des Computers an, wenn der Benutzer das System hochfährt. Leuchtende LEDs zeigen an, ob Fehlfunktionen in CPU, Speicher, VGA oder Festplatte vorliegen. Wenn alle vier Komponenten ordnungsgemäß funktionieren, werden alle LEDs wieder ausgehen.

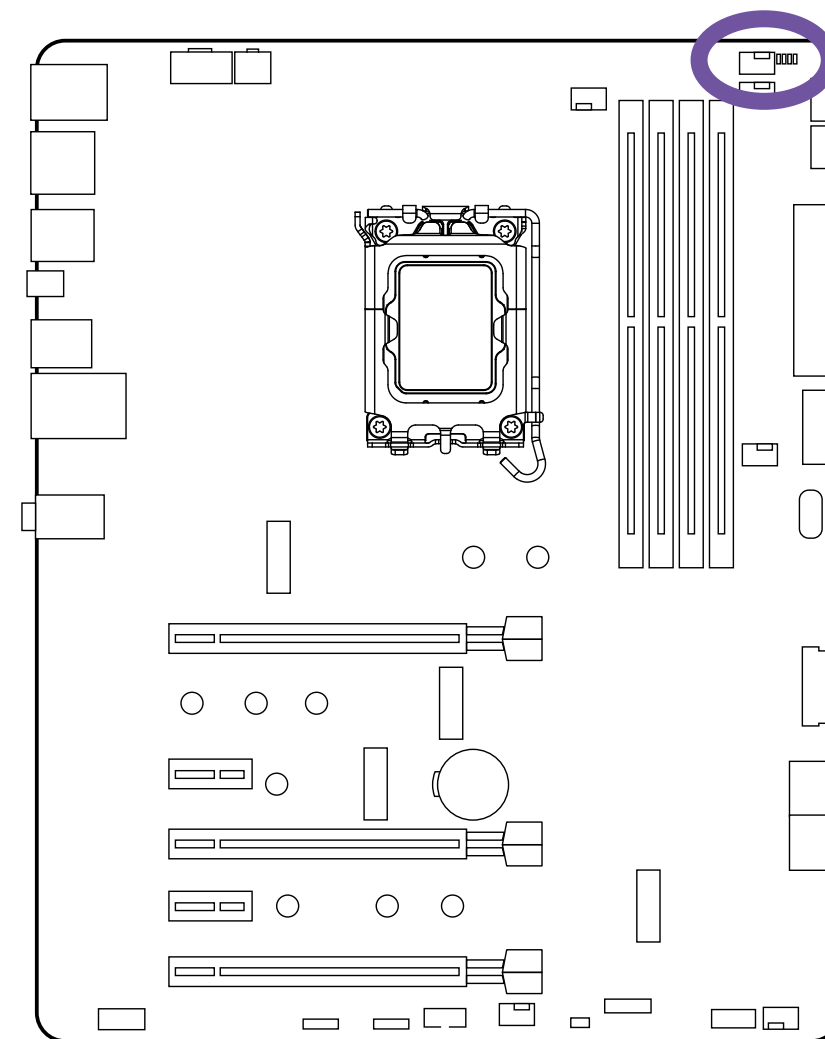

3.21 CMOS-BATTERIE



Wenn Ihre BIOS-Einstellungen nicht länger gespeichert werden können, hat wahrscheinlich die CMOS-Batterie (CR2032) keine Ladung mehr. Um die Batterie auszutauschen, entfernen Sie die Metallabdeckung.

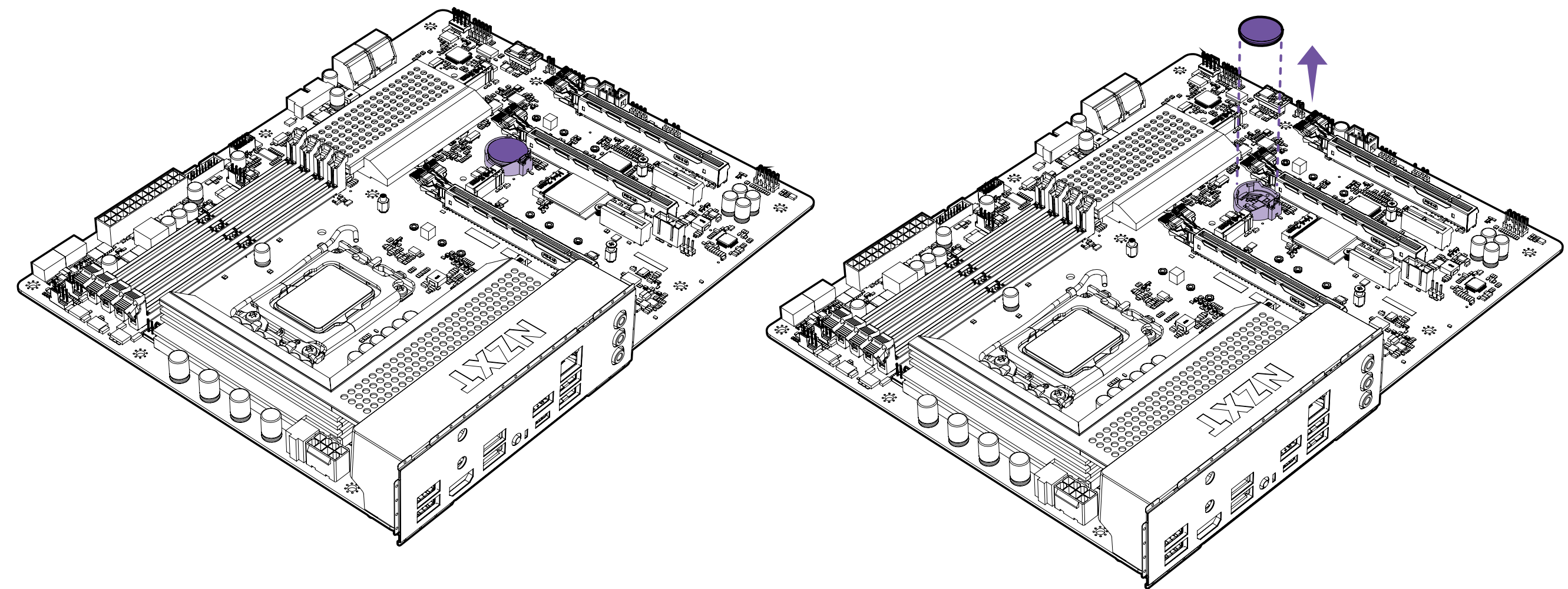



Mit einem USB-Speicherstick und dem aktuellsten BIOS können Sie das BIOS ohne CPU aktualisieren und müssen das System nicht einschalten. Um die BIOS-Flashback-Funktion zu verwenden, gehen Sie folgendermaßen vor.

HINWEIS

- Zur Vorbereitung des USB-Speichersticks ist ein separater PC notwendig.
 - Wenn die LED dauerhaft grün leuchtet, funktioniert das BIOS-Flashback nicht richtig. Stecken Sie den USB-Speicherstick in den USB-BIOS-Flashback-Port.
 - Deaktiviere BitLocker und alle Verschlüsselungs- oder Sicherheitsfunktionen, die das TPM nutzen, bevor du die BIOS Flashback-Funktion verwendest. Du solltest das TPM deaktivieren, bevor du das BIOS aktualisierst. Andernfalls kann ein unvorhersehbarer Fehler auftreten.
-
- Laden Sie die aktuelle BIOS-Datei von der NZXT Website herunter: <http://www.nzxt.com>.
 - Entpacken Sie die BIOS-Datei aus der ZIP-Datei an einen sicheren Ablageort und benennen Sie die BIOS-Datei um in "creative.rom".
 - Formatieren Sie einen USB-Speicherstick mit FAT32 und kopieren Sie die Datei "creative.rom" in das Stammverzeichnis des USB-Speichersticks.
 - Verbinden Sie den 24-poligen Netzstecker mit dem Mainboard und betätigen Sie den Hauptschalter des Netzteils. Schalten Sie nicht das System ein.
 - Stecken Sie den USB-Speicherstick in den mit "BIOS" gekennzeichneten USB-Anschluss auf der Rückseite.
 - Drücken Sie 3 Sekunden die BIOS-Flashback-Taste, um den Prozess zu starten. Wenn die Taste blinkt, zeigt dies an, dass der Prozess gestartet wurde.
 - Warten Sie, bis die LED aufhört zu blinken und erlischt. Der BIOS-Flash-Prozess ist dann abgeschlossen.

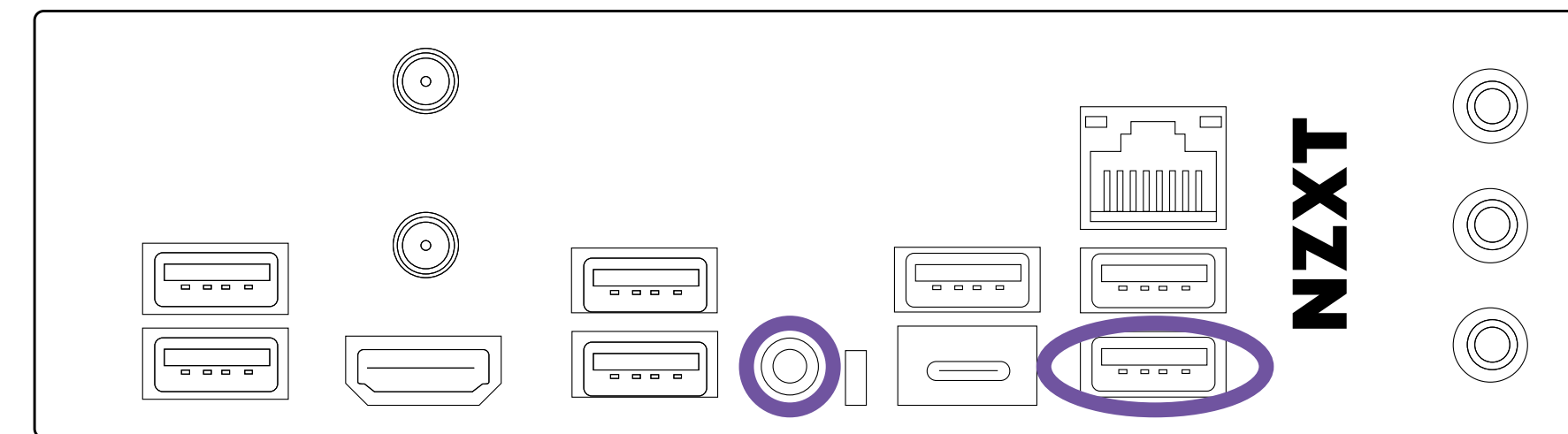



NZXT CAM

Download and install NZXT CAM from nzxt.com/camapp.

Descargue e instale NZXT CAM en nzxt.com/camapp.

Téléchargez et installez NZXT CAM depuis nzxt.com/camapp.

laden Sie NZXT CAM von nzxt.com/camapp herunter und installieren Sie die Software.

Scaricare e installare NZXT CAM da nzxt.com/camapp.

Baixe e instale o NZXT CAM de nzxt.com/camapp.

загрузите и установите приложение NZXT CAM со страницы nzxt.com/camapp.

nzxt.com/camapp 에서 NZXT CAM을 다운로드하여 설치하십시오.

NZXT CAMは nzxt.com/camapp からダウンロード・インストール可能です。

請从：nzxt.com/camapp 下载并安装 NZXT CAM 软件。

請從 nzxt.com/camapp 下載並安裝 NZXT CAM。



5.1 NZXT Global Warranty Policy..... A-2

5.4 Battery Information A-13

5.2 Support and Service..... A-8

5.5 WEEE Statement A-14

5.3 Regulatory Notices..... A-11

5.6 Revision History..... A-18

5.1 NZXT GLOBAL WARRANTY POLICY

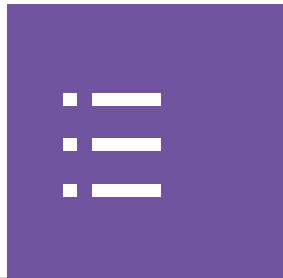

This NZXT Global Warranty Policy governs the sale of products by NZXT to you.

I. WARRANTY LENGTH

Any replacement product will be covered under warranty for the remainder of the warranty period or thirty days, whichever is longer. Proof of purchase is required for warranty service.

II. WHO IS PROTECTED

The Warranty covers only NZXT products purchased by the original consumer.

NEW NZXT PRODUCT	WARRANTY LENGTH FOR PARTS
Computer Cases	2 Years
Temperature Meters	2 Years
Fans	2 Years
Lighting	2 Years
Accessories	2 Years
Kraken M Coolers	3 Years
Headset/Headphone	2 Years
Headset/Headphone Storage	2 Years
Mixer	2 Years
Motherboards	3 Years
Gold Power Supply	10 Years
Bronze Power Supply	5 Years
Kraken X/Z Coolers	6 Years
Mini ITX Case with PSU, AIO, and Riser Card	3-year warranty on case, riser card, and AIO. 10-year warranty on PSU.
REFURBISHED NZXT PRODUCT	WARRANTY LENGTH FOR PARTS
All NZXT Certified Refurbished Products	1 Years



III. WHAT IS AND IS NOT COVERED

Please note that our warranty is not an unconditional guarantee. If the product, in NZXT's reasonable opinion, malfunctions within the warranty period, NZXT will provide you at its sole discretion with a repaired or replacement product, either new or refurbished, with a similar function that is equal or greater in value depending on supply.

Our warranty does not cover the following:

- any product or serial number/warranty sticker modification applied without permission from NZXT;
- any damage that is not a manufacturing defect;
- damage, deterioration or malfunction resulting from: accident, abuse, misuse, neglect, fire, water, lightning, or other acts of nature, unauthorized product modification or failure to follow instructions included with the product;
- improper installation, unauthorized alterations or modifications, or repair or attempted repair by anyone not authorized by NZXT;
- shipping or transport damage (claims must be made with the carrier);
- normal wear and tear.

NZXT does not warrant that this product will meet your requirements. It is your responsibility to determine the suitability of this product for your purpose. For NZXT Store orders, we cover two way return shipping for all exchanges and returns. For all other authorized dealers, NZXT Support does not cover return shipping and only covers one way shipping from NZXT back to the end user for exchanges. Two way expedited shipping is provided for all PSUs covered under the Less Than Three program, indiscriminate of purchase location, provided the location is an approved NZXT reseller.

IV. EXCLUSION OF DAMAGES (DISCLAIMER)

NZXT's sole obligation and liability under this warranty is limited to the repair or replacement of a defective product with either a new or refurbished product with a similar function that is equal or greater in value at our option. NZXT shall not, in any event, be liable for any incidental or consequential damage, including but not limited to damages resulting from interruption of service and loss of data, business, or for liability in tort relating to this product or resulting from its use or possession.



V. LIMITATIONS OF IMPLIED WARRANTIES

Here are no other warranties, expressed or implied, including but not limited to those of merchantability or fitness for a particular purpose. The duration of implied warranties is limited to the warranty length specified in Paragraph I.

VI. TO OBTAIN TECHNICAL SUPPORT

If you have already referenced your product owner's manual and still need help, you may contact us by phone at +1 (800) 228-9395, by email at service@nzxt.com, or visit the NZXT Support site at nzxt.com/customer-support.

VII. HOW TO OBTAIN A WARRANTY SERVICE FROM NZXT

To receive a warranty service for your product when purchased directly from NZXT, you must submit a request via the NZXT Support site outlining the problem. If a technician deems the product defective or requiring testing, you will be required to provide a copy of your proof of purchase, which will enable you to submit a Return Merchandise Authorization "RMA" request.

Once approved, you`ll receive an RMA number, upon which you will be asked to ship the defective item back to NZXT with the RMA number clearly marked or labelled on the package. NZXT recommends that appropriate measures are taken to safeguard the product from damage during shipping.



VIII. APPLICABLE LAW AND ADDITIONAL LEGAL RIGHTS FOR CONSUMERS

This warranty gives you specific legal rights. These conditions are governed and construed in accordance with the laws of California (with exception of its conflict of law provisions), and the application of the United Nations Convention of Contracts for the International Sale of Goods is expressly excluded. The non-exclusive jurisdiction of the courts of California is agreed, which means that you may bring a claim to enforce your consumer protection rights in connection with this Global Warranty in the country which you have your habitual residence where you may have additional rights. These rights may vary.

For original consumers who are covered by consumer protection laws or regulations in their country, state, or province of purchase or, if different, their country, state, or province of residence, the benefits conferred by this warranty are in addition to all rights and remedies conveyed by such consumer protection laws and regulations. To the extent that liability under such consumer laws can be limited, NZXT's liability is limited, and its sole option, to repair or replacement, either new or refurbished, with a similar function that is equal or greater in value depending on supply.

In the United Kingdom:

- For NZXT products sold to customers in the UK, during the expected lifespan of your product your legal rights entitle you to the following:
 - > Up to 30 days: if your goods are faulty, then you can get an immediate refund.
 - > Up to six months: if your goods can't be repaired or replaced, then you're entitled to a full refund, in most cases.
 - > Up to six years: if your goods do not last a reasonable length of time you may be entitled to some money back.
- If the person seeking to rely on the guarantee is not the original consumer, the NZXT Warranty will cover the product in relation to that person provided that they are able to provide proof of the transfer of the benefit of the guarantee from the original consumer.
- The implied warranties under the Consumer Rights Act 2015 says that your goods must be as described, fit for all purposes for which such goods are usually supplied, and of satisfactory quality.

In the EU:

- If you are a consumer and have your habitual residence in the EU, you additionally enjoy the protection afforded to you by provisions that cannot be derogated from by agreement by virtue of the law where you have your habitual residence.



IX. WARRANTY SERVICE FROM RESELLERS

In the event that a warranty service is sought, you must provide proof of purchase (store receipt or invoice) in order to receive the service and if deemed necessary, repair or replacement product.

In North America:

Within the first 60 days after purchase, please return your product (or for power supplies installed within our enclosures, just the failed power supply) to your dealer or reseller for a replacement. If the product is still within warranty and you can no longer return it to your dealer, please contact NZXT Customer Support (see above) for assistance and instructions. NZXT will not accept returns without prior approval and an RMA number.

In Europe:

Within the first year after purchase, please return your product (or for power supplies installed within our enclosures, just the failed power supply) to your dealer or reseller for a replacement. If the product is still within warranty and you can no longer return it to your dealer, please contact NZXT Customer Support (see above) for assistance and instructions. NZXT will not accept returns without prior approval.

In Australasia:

Within the first two years after purchase, please return your product (or for power supplies installed within our enclosures, just the failed power supply) to your dealer or reseller for a replacement. If the product is still within warranty and you can no longer return it to your dealer, please contact NZXT Customer Support (see above) for assistance and instructions. NZXT will not accept returns without prior approval.

The cost of shipping will be borne at the first instance by you; however, if the purchased item is defective, NZXT will reimburse reasonable postage or transportation of costs.

Outside North America, Europe, and Australasia:

If your product needs to be returned within the warranty period, please contact the retailer or distributor from whom you purchased the product.



X. NZXT.COM STORE RETURNS/EXCHANGE POLICY

Eligible products under this NZXT Warranty qualify for a full refund or exchange only with an authorized RMA number and if the item is returned to the NZXT.com store inventory within 30 days of purchase. Returns are not allowed beyond 30 days of the purchase date. The NZXT.com Store reserves the right to deny any return or exchange. Refunds will be credited to the original method of payment. To initiate a return, simply submit a request via NZXT support site.

- > Visit nzxt.com/warranty and support.nzxt.com for information on warranty coverage and service.
- > Visite el sitio Web nzxt.com/warranty y support.nzxt.com para obtener información sobre la cobertura y el servicio de la garantía.
- > Visitez nzxt.com/warranty et support.nzxt.com pour les informations de la couverture de la garantie et du service.
- > Informationen zu Geltungsbereich und Service der Garantie finden Sie unter support.nzxt.com und nzxt.com/warranty.
- > Visitare il sito nzxt.com/warranty e support.nzxt.com per informazioni sulla copertura e sul servizio della garanzia.
- > Visite nzxt.com/warranty e support.nzxt.com para obter informações sobre a cobertura da garantia e assistência.
- > Подробную информацию об условиях гарантийного обслуживания см. на веб-сайте nzxt.com/warranty и support.nzxt.com.
- > 제품 보증 범위와 서비스 정보를 확인하시려면 nzxt.com/warranty 또는 support.nzxt.com 을 방문해 주시기 바랍니다.
- > 保証範囲およびサービスに関する情報については、support.nzxt.com と nzxt.com/warranty にアクセスしてください。
- > 请造访 nzxt.com/warranty 和 support.nzxt.com 了解保修范围和服务的信息。
- > 請訪問 nzxt.com/warranty 和 support.nzxt.com 了解產品保固範圍和更多服務訊息。

NZXT, Inc./ 15736 E Valley Blvd, City of Industry, CA 91744, USA
NZXT Europe GmbH/ Industriering Ost 66 | 47906 Kempen | Germany
+1 (800) 228-9395 / service@nzxt.com / [NZXT.com](https://nzxt.com)



SUPPORT AND SERVICE

If you have any questions or problems with the NZXT product you purchased, please don't hesitate to contact us using our support system. support.nzxt.com

Please include a detailed explanation of your problem and your proof of purchase. For comments and suggestions, you can e-mail our design team, designer@nzxt.com. Lastly we would like to thank you for your support by purchasing this product.

For more information about NZXT, please visit us online. NZXT Website: [NZXT.com](https://nzxt.com)

SOPORTE Y SERVICIO

Si tiene preguntas o problemas con el producto NZXT que usted compró, no dude en ponerse en contacto con service@nzxt.com y suministrar una explicación detallada de su problema así como su prueba de compra. Puede hacer consultas sobre piezas de repuesto en support.nzxt.com. Para comentarios y sugerencias, escriba un mensaje de correo electrónico a nuestro equipo de diseño: designer@nzxt.com. Gracias por comprar un producto NZXT. Para más información acerca de NZXT, visítenos en línea. Página web de NZXT: [NZXT.com](https://nzxt.com)

SUPPORT ET SERVICE

Si vous avez des questions ou des problèmes avec le produit NZXT que vous avez acheté, n'hésitez pas à contacter service@nzxt.com avec une description détaillée de votre problème et votre preuve d'achat. Vous pouvez aussi commander des pièces de remplacement auprès support.nzxt.com. Pour les commentaires et les suggestions, envoyez un email à notre équipe de design, designer@nzxt.com. Merci d'avoir acheté ce produit de NZXT. Pour plus d'informations sur NZXT, visitez notre site Web. Site Web de NZXT : [NZXT.com](https://nzxt.com)

KUNDENDIENST UND SERVICE

Falls Fragen oder Probleme bezüglich Ihres NZXT-Produktes auftreten, wenden Sie sich bitte mit einer detaillierten Problembeschreibung und Ihrem Kaufbeleg an service@nzxt.com. Ersatzteile können Sie unter support.nzxt.com anfragen. Kommentare und Anregungen senden Sie bitte per designer@nzxt.com an unser Designteam. Vielen Dank, dass Sie ein NZXT-Produkt erworben haben. Weitere Informationen über NZXT erhalten Sie im Internet. NZXT-Webseite: [NZXT.com](https://nzxt.com)



ASSISTENZA E SERVIZIO

In caso di dubbi o problemi con il prodotto NZXT acquistato, non esitate a contattarci utilizzando il nostro sistema di assistenza.

support.nzxt.com

Includere una spiegazione dettagliata del problema e la prova di acquisto. Per commenti e suggerimenti, siete pregati di inviare un messaggio al nostro team di progettisti, all'indirizzo: designer@nzxt.com. Infine, vogliamo ringraziarvi del vostro supporto con l'acquisto di questo prodotto. Per altre informazioni su NZXT, visitate il nostro sito. Sito NZXT: [NZXT.com](https://nzxt.com)

ASSISTÊNCIA E MANUTENÇÃO

Caso tenha questões ou problemas com o produto NZXT adquirido, não hesite em contactar-nos através do endereço service@nzxt.com fornecendo a explicação detalhada do seu problema e a prova de compra. Poderá solicitar peças de substituição através do endereço support.nzxt.com. Para comentários e sugestões, contacte a nossa equipa de design através do endereço de e-mail, designer@nzxt.com. Obrigado por ter adquirido um produto NZXT. Para mais informações acerca da NZXT, visite-nos online. Web site da NZXT: [NZXT.com](https://nzxt.com)

СЛУЖБА ПОДДЕРЖКИ И ОБСЛУЖИВАНИЯ

В случае возникновения вопросов или неисправностей в приобретенных вами продуктах NZXT обращайтесь по адресу: service@nzxt.com с подробным описанием проблемы и подтверждением покупки. О наличии запчастей можно узнать, обратившись по адресу: support.nzxt.com. Замечания и предложения отправляйте в адрес нашей группы разработчиков: designer@nzxt.com. Благодарим вас за покупку продукта NZXT. Более подробная информация о компании NZXT представлена на наших веб-сайтах. Веб-сайт NZXT: [NZXT.com](https://nzxt.com)



지원 및 서비스

구입한 NZXT 제품과 관련하여 질문 또는 문제가 있을 경우, 당사의 지원 시스템 (support.nzxt.com)을 사용하여 문의하십시오.

문제를 자세히 기술하고 구매 증빙을 제출하십시오. 의견 또는 제안 사항이 있을 경우 당사 설계 팀에 designer@nzxt.com으로 이메일을 보내십시오. 마지막으로 이 제품을 구입하여 당사를 응원해 주셔서 감사합니다. NZXT에 대해 자세히 알려면 온라인으로 방문하십시오. NZXT 웹사이트: [NZXT.com](https://nzxt.com)

サポートおよびサービス

購入されましたNZXTの製品に関するご質問または問題は、問題の詳細および購入の証明を添えて、ご遠慮なくservice@nzxt.comまでご連絡ください。交換部品はsupport.nzxt.comまでお尋ねください。ご意見およびご提案は弊社設計チーム、designer@nzxt.comまでメールを送信してください。NZXT製品をご購入いただきましてありがとうございます。NZXTに関する詳細は、インターネット上のウェブサイトをご覧ください。NZXT ウェブサイト: [NZXT.com](https://nzxt.com)

支持和服务

如果有任何疑问或者在使用 NZXT 产品的过程中遇到任何问题,欢迎联络 service@nzxt.com,联络时请提供关于问题的详细说明及购买凭证。您可以向 support.nzxt.com 查询更换部件。如有任何意见或建议,欢迎致信我们的设计团队,电子邮件地址是 designer@nzxt.com。感谢您购买 NZXT 产品。有关 NZXT 的更多信息,请造访我们的在线网站。NZXT 网站: [NZXT.com](https://nzxt.com)

支援和服務

如果在使用NZXT 產品的過程中有遇到任何問題或疑問，歡迎聯繫 service@nzxt.com，並請提供問題的詳細敘述及購買證明。您可以透過 support.nzxt.com 查詢更換部件。如有任何意見或建議，歡迎來信與設計團隊聯繫 designer@nzxt.com。最後，感謝您購買 NZXT 產品。有關 NZXT 的更多信息，請訪問我們的網站。NZXT 網站: [NZXT.com](https://nzxt.com)



FCC COMPLIANCE STATEMENT

This equipment has been tested and found to comply with the limits for a Class B digital device, pursuant to Part 15 of the FCC Rules. These limits are designed to provide reasonable protection against harmful interference in a residential installation. This equipment generates, uses, and can radiate radio frequency energy and, if not installed and used in accordance with the instructions, may cause harmful interference to radio communications. However, there is no guarantee that interference will not occur in a particular installation. If this equipment does cause harmful interference to radio or television reception, which can be determined by turning the equipment off and on, the user is encouraged to try to correct the interference by one or more of the following measures:

- Reorient or relocate the receiving antenna
- Increase the separation between the equipment and the receiver
- Connect the equipment onto an outlet on a circuit different from that to which the receiver is connected
- Consult the dealer or an experienced radio/TV technician for help

Shielded interconnect cables and a shielded AC power cable must be employed with this equipment to ensure compliance with the pertinent RF emission limits governing this device. Changes or modifications not expressly approved by the system's manufacturer could void the user's authority to operate the equipment.



DECLARATION OF CONFORMITY

I. THIS DEVICE COMPLIES WITH PART 15 OF THE FCC RULES. OPERATION IS SUBJECT TO THE FOLLOWING CONDITIONS:

- This device may not cause harmful interference
- This device must accept any interference received, including interference that may cause undesired operation.

II. THIS DEVICE IS IN CONFORMITY WITH THE FOLLOWING EC/EMC DIRECTIVES:

EN 55022	Limits and methods of measurement of radio disturbance characteristics of information technology equipment
EN 61000-3-2	Disturbance in supply systems caused
EN 61000-3-3	Disturbance in supply systems caused by household appliances and similar electrical equipment "Voltage fluctuations"
EN 55024	Information technology equipment-immunity characteristics - Limits and methods of measurement
EN 60950	Safety for information technology equipment including electrical business Equipment

III. CE CONFORMITY

NZXT Inc, declares that this device is in compliance with the essential safety requirements and other relevant provisions set out in the European Directive.

IV. CANADIAN DEPARTMENT OF COMMUNICATIONS

This class B digital apparatus meets all requirements of the Canadian Interference-causing Equipment Regulations.
Cet appareil numérique de la classe B respecte toutes les exigences du Règlement sur le matériel brouilleur du Canada.

V. KOREAN CERTIFICATION MARK

Includes a KCC (Korean Communications Commission) certification number: KCC-R-R-ZXT-N5Z69XT.

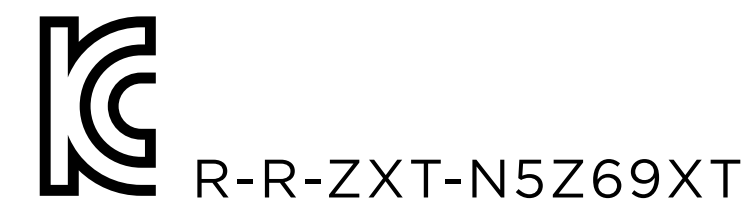

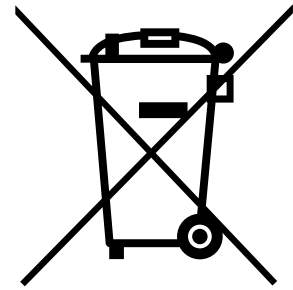

EUROPEAN UNION

Batteries, battery packs, and accumulators should not be disposed of as unsorted household waste. Please use the public collection system to return, recycle, or treat them in compliance with the local regulations.

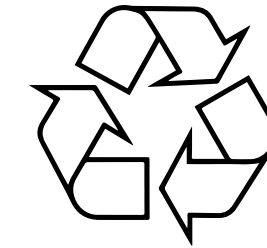

CALIFORNIA, USA

The button cell battery may contain perchlorate material and requires special handling when recycled or disposed of in California. For further information please visit: <http://www.dtsc.ca.gov/hazardouswaste/perchlorate>

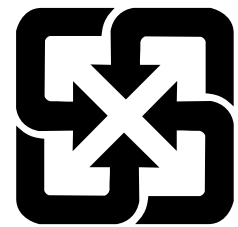

TAIWAN

For better environmental protection, waste batteries should be collected separately for recycling or special disposal.



CAUTION

- There is a risk of explosion, if battery is incorrectly replaced. Replace with the same or equivalent type recommended by the manufacturer.



ENGLISH

To protect the global environment and as an environmentalist, NZXT must remind you that...

Under the European ("EU") Directive on Waste Electrical and Electronic Equipment, Directive 2012/19/EU, effective February 14, 2014, products of "electrical and electronic equipment" cannot be discarded as municipal wastes, and manufacturers of covered electronics must take back such products at the end of their useful life. NZXT will comply with the product take back requirements at the end-of-life of NZXT products that are sold within the EU. You can return these products to local collection points.

ESPAÑOL

NZXT como empresa comprometida con la protección del medio ambiente, recomienda:

Bajo la directiva 2012/19/EU de la Unión Europea en materia de desechos y/o equipos electrónicos, con fecha de rigor desde el 14 de febrero de 2014, los productos clasificados como "eléctricos y equipos electrónicos" no pueden ser depositados en los contenedores habituales de su municipio, los fabricantes de equipos electrónicos, están obligados a hacerse cargo de dichos productos al término de su período de vida. NZXT estará comprometido con los términos de recogida de sus productos vendidos en la Unión Europea al final de su periodo de vida. Usted debe depositar estos productos en el punto limpio establecido por el ayuntamiento de su localidad o entregar a una empresa autorizada para la recogida de estos residuos.



FRANÇAIS

En tant qu'écologiste et afin de protéger l'environnement, NZXT tient à rappeler ceci...

Au sujet de la directive européenne (EU) relative aux déchets des équipement électriques et électroniques, directive 2012/19/EU, prenant effet le 14 février 2014, que les produits électriques et électroniques ne peuvent être déposés dans les décharges ou tout simplement mis à la poubelle. Les fabricants de ces équipements seront obligés de récupérer certains produits en fin de vie. NZXT prendra en compte cette exigence relative au retour des produits en fin de vie au sein de la communauté européenne. Par conséquent vous pouvez retourner localement ces matériels dans les points de collecte.

DEUTSCH

Hinweis von NZXT zur Erhaltung und Schutz unserer Umwelt
Gemäß der Richtlinie 2012/19/EU über Elektro- und Elektronik-Altgeräte dürfen Elektro- und Elektronik-Altgeräte nicht mehr als kommunale Abfälle entsorgt werden. NZXT hat europaweit verschiedene Sammel- und Recyclingunternehmen beauftragt, die in die Europäische Union in Verkehr gebrachten Produkte, am Ende seines Lebenszyklus zurückzunehmen. Bitte entsorgen Sie dieses Produkt zum gegebenen Zeitpunkt ausschliesslich an einer lokalen Altgerätesammelstelle in Ihrer Nähe.

ITALIANO

Per salvaguardare l'ambiente globale, NZXT ricorda che:
La Direttiva Europea (UE) RAEE, in materia di rifiuti costituiti da apparecchiature elettriche ed elettroniche (Direttiva 2012/19/UE, in vigore dal 14 febbraio 2014), le apparecchiature elettriche ed elettroniche non possono essere smaltite tra i rifiuti municipali e i produttori di apparecchiature elettroniche sono tenuti a ritirare tali prodotti alla fine del ciclo di vita utile. NZXT è conforme ai requisiti inerenti al ritiro a fine vita dei prodotti NZXT venduti nell'UE. Questi prodotti devono essere conferiti nei centri di raccolta locali.



PORTUGUÊS

Para proteger o meio ambiente global e como um ambientalista, a NZXT lembra você de que...

Sob a Diretiva Europeia (“EU”) sobre Equipamentos Eletroeletrônicos Residuais, Diretiva 2012/19/EU, em vigor desde 14 de fevereiro de 2014, produtos de “equipamentos eletroeletrônicos” não podem ser descartados como lixo municipal e os fabricantes de eletrônicos cobertos devem receber de volta tais produtos no fim de sua vida útil. A NZXT cumprirá os requisitos de recolhimento do produto ao fim da vida útil dos produtos da NZXT vendidos dentro da UE. Você pode devolver esses produtos aos pontos de coleta locais.

РУССКИЙ

В целях поддержки движения защитников окружающей среды и охраны глобальной окружающей среды компания NZXT напоминает вам...

В соответствии с требованиями Директивы по утилизации электрического и электронного оборудования ЕС 2012/19/EU от 14 февраля 2014 г. продукты, являющиеся «электрическим и электронным оборудованием», должны утилизироваться отдельно от бытовых отходов, и производители оборудования, подпадающего под действие данной директивы, должны принимать такие продукты в случае их возврата в конце срока службы. NZXT будет соблюдать требования к возврату продукта производителю в конце срока службы продуктов NZXT, которые продаются на территории ЕС. Для возврата продуктов производителю созданы специализированные пункты приема.



한국어

지구를 보호하고, 환경에 친화적인 기업인 NZXT는 다음 사항을 안내합니다. 2014년 2월 14일부터 시행되는 Directive 2012/19/EU, 폐전기·전자제품에 관한 유럽연합(“EU”)의 지침에 따라 “전기·전자제품”은 일반폐기물로서 폐기할 수 없으며, 수명이 다한 제품은 반드시 해당 제품의 제조업체가 회수해야 합니다. NZXT는 유럽 내에서 판매되는 NZXT 제품에 대한 회수 지침을 준수합니다. 수명이 다한 제품은 해당 지역의 회수처에 반납하실 수 있습니다.

日本語

NZXTはかけがえのない地球環境を保護するために、廃電気・電子製品(WEEE)に関する欧州連合(EU)の指令を遵守します。
WEEE指令2012/19/EU(2014年2月14日発効)で定められた通り、EU域内では電気機器・電子機器製品は地方自治体の廃棄物として廃棄できないため、対象となる電子機器メーカーは、製品が耐用年数に達した際に該当製品を引き取る必要があります。NZXTは、EU内で販売されるNZXT製品の耐用年数終了時の製品引き取り要件を遵守します。ユーザーの方におかれましては、該当製品を最寄りの回収場所にお出しいただけますよう、お願いいたします。

简体中文

作为一家环保型企业，为保护全球环境，NZXT 提醒您.....
根据 2014 年 2 月 14 日生效的欧洲 (“EU”) 废弃电子电气设备指令——第 2012/19/EU 号指令的规定，“电气和电子设备”产品不可作为市政废物丢弃，相关电子产品的制造商须在此类产品使用寿命结束时将其收回。对于 NZXT 在欧盟地区售出的 NZXT 产品报废时，NZXT 将遵循该产品回收要求。您可以将这些产品送至当地的回收点。

中文

為保護全球環境，NZXT 提醒您...
依據 2014 年 2 月 14 日生效的歐盟 (「EU」) 廢棄電子電氣設備指令第 2012/19 / EU 號指令規定，「電氣和電子設備」產品不得視為都市廢棄物丟棄，相關的電子產品製造商必須在產品使用壽命結束時將產品回收。對於歐盟境內銷售的 NZXT 產品，NZXT 將在產品使用壽命結束時，按照產品回收要求收回產品。您可以將這些產品送到當地的回收點。

5.6 REVISION HISTORY



Version 1.3, 2022/05/11