

# PUUKÜTTEGA TOOTED

**HARVIA**

Sauna & Spa

Let's sauna.



PUUKÜTTEGA KERISED | KERISE LISATARVIKUD | VEE SOOJENDAMINE

ESTONIAN

**HARVIA**

Sauna &amp; Spa

Let's sauna.

## INNEHÅLL

**SAUNASOOJUSE TERVENDAV MÕJU** 3Parim Soome kvaliteet 5  
Uued keriseraamid 5**VASTUTUS** 6

GreenFlame on Harvia vähese emissiooniga puuküttega keriste tootesari 7

**PUUKÜTTEGA KERISED** 8Vali endale meelepärane keris 8  
Lihtsad nõuanded saunakerise valimiseks 10  
Harvia Legend 13  
Harvia Cilindro 21  
Harvia Linear 22 GreenFlame 24  
Harvia 16 26  
Harvia Linear 16 26  
Harvia Linear 18 Compact 26  
Harvia Linear 22 26  
Harvia Pro 29  
Harvia M3 34  
Harvia M3 SL 34  
Harvia 50, Harvia 50 SL 37**KERISE LISATARVIKUD** 38Harvia teraskorsten 38  
Suitsutorud 43  
Kaitseseinad 44  
Tulekolde põrandakaitse 44  
Kerisekiivid 46  
Dekoratiivkiivid 46  
Harvia Duo klaassein 49**VEE SOOJENDAMINE** 50**SAUNATARVIKUD** 52**TEHNILISED ANDMED** 54**SAUNASOOJUSE TERVENDAV MÕJU**

#healingwithheat

**Saunasoojus on hea südamerõivisele**

2–3 korda nädalas saunas käimine vähendab südame-veresoonkonna haiguste riski 20% võrreldes sellega, kui käia saunas ainult üks kord nädalas. Veelgi rohkem saunas käies võib risk väheneda kuni 65%.

*Laukkanen, Khan, Zaccardi & Laukkanen 2015***Saunas käimine parandab unekvaliteeti**

Uuring, mis vaatles saunas käimise ja une seost, näitas 70-protsendilist kasvu sügava une faasi saavutamises esimese kahe tunni jooksul ja 45-protsendilist kasvu kuue tunni jooksul. Pärast saunas käimist vähenes ärkvel olnud aeg statistiliselt oluliselt.

*Putkonen & Elomaa 1976***Saunas käimine kui treen**

Saunasoojus paneb südame kiiremini verd pumpama, laiendades veresooni ja leevendades südame koormust.

*Brunt, Howard, Francisco, Ely, Minton 2016***Saunas käimine parandab mälu**

Kaks korda nädalas saunas käimine vähendab dementsuse riski viiendiku võrra võrreldes sellega, kui käia saunas ainult üks kord nädalas. 4–7 korda nädalas saunas käies väheneb risk kuni 60%.

*Laukkanen, Kunutsor, Kauhanen & Laukkanen 2016***Saunaskäimine hellitab nahka**

Saunasoojus mitmekordistab pindmiste veenide kaudu pumbatava vere hulka, kiirendades sellega naha ainevahetust. Nahk saab toidetud, säilitab niiskuse ning püsib pehme ja elastne.

*Viinikka 2020***Saunas käimine ravib lihaseid**

Saun on väga hea koht pinges lihaste lõdvestamiseks. Enne treeningut saunas käimine hoiab ära lihasvalusid ja suurendab lihaste liikuvust treeningu ajal.

*Khamwong, Paungmal, Pirunsan & Joseph 2015*



Varuosad leiata Harvia  
e-poest aadressil  
[WEBSHOP.HARVIA.COM](http://WEBSHOP.HARVIA.COM)



## Parim Soome kvaliteet

Me hindame Soome kvaliteetset tööd ja tooteid. Taotlesime oma puukeristele Võtmelipu märgise, mis tõendab, et need on toodetud Soomes. Kõik meie puukerised valmistatakse 70 aasta pikkuse kogemuse toel maailma suurimas kerisetehases, mis asub Soomes Muurames. Tänu sellele on meie kerised kvaliteetsed, turvalised ja hõlpsalt kättesaadavad. Võtmelipuga soovime juhtida tähelepanu traditsioonilistele Soome toodetele ja kvaliteedile, millega oleme saavutanud saunavaldkonnas üleilmse tuntuse.

Maineka Võtmelipuga tunnustatakse Soome tööd. Tehke vastutus-tundlik valik – valige Harvia.

## Uued keriseraamid

Oleme võtnud kasutusele uue tootmisviisi, mille abil tagame puukeriste laitmatu ja ühtlase kvaliteedi ning lühemad tarneajad. Samuti oleme tõhustanud materjalide kasutamist ja ringlussevõttu. Lisaks kujundasime ümber puukeriste raami, et parandada mutritega kinnitatud korstnaühenduste õhutihedust. Uute raamide puhul on kolde tagaosas topeltstruktuur, mis tugevdab kollet ja jahutab raami. Uuendatud raam ei muuda keriste välimust ega ühenduskohtade paigalduskaugusi.



Harvia puukeriseid ja kaitseseinu on katsetatud sõltumatus instituudis ning neil on CE-märgis. See tähendab, et kerised vastavad rahvusvahelistele toote-, tule- ja tööohutusnõuetele.



1. Tahmaluuk (kaks luuki)
2. Korstna ühenduskoht
3. Kaas
4. Kolde tagakaitse
5. Rest
6. Reguleeritavad jalad
7. Tuhakast
8. Klaasuks

# VASTUTUS



## Põletage puitu puuküttega keristes puhtamalt

Kas teadsite, et ka puude süütamisviisil on keskkonnamõju? Küttepuidu süütamine pealt on kõige keskkonnasõbralikum ja energiasäästlikum süütamismeetod, mille käigus põlevad suitsugaasid puhtamalt ja tekitavad võimalikult vähe suitsu.

Järgnevalt jagame soovitusi puidu keskkonnasõbralikuma ja tõhusama põlemise saavutamiseks.

- 1 Asetage halud küttekoldesse horisontaalselt, jättes kolde ruumist umbes poole tühjaks.
- 2 Hakatis ja muud süütevahendid tuleb asetada halgude peale.
- 3 Süüdade halgude peale asetatud süütevahendid mitmest kohast, et tuli hakkaks põlema ühtlaselt ja liiguks allapoole.
- 4 Kasutage kuivi halge, niiske puidu põletamine raiskab asjatult energiat.
- 5 Hoolditsege ka küttekolde puhtuse eest – tahmunud küttekolde ja lõõrid raiskavad energiat.

## GreenFlame on Harvia vähese emissiooniga puuküttega keriste tootesari

2020. aastal turule toodud Harvia Legend GreenFlame kasutab täielikult uuendatud küttekollet, mis soodustab puidu puhtamat põlemist. Küttekolde konstruktsioon vähendab võrreldes sama suure puuküttega kerisega peenosakeste heitkoguseid viiendiku võrra ja vingugaasi emissiooni 70 protsenti.

Harvia osaleb aktiivselt Ida-Soome ülikooli mitmeaastases projektis KIUAS-2, mille eesmärk on vähendada puuküttega keriste heitkoguseid ja töötada välja sertifikaat keriste peenosakeste heitkoguste võrdlemiseks. Uuendatud GreenFlame'i küttekolle on osa Harvia pikaajalisest arendustööst puhtama puidu põletamise ja heitkoguste vähendamise suunas. Harvia pikaajaline plaan on vähendada puuküttega keriste peenosakeste heitkoguseid poole võrra.

Harvia GreenFlame'i küttekolle on optimeeritud puidu puhtamaks põletamiseks. Suur klaasuks loob meeleolu ning kerise uuenduslik põlemistehnoloogia ja kauakestev konstruktsioon tagavad vastutustundlikuma saunaskäigu

**Harvia Legend 240 GreenFlame'i** puuküttega kerise suure klaasukse taga lõõmav tuli põleb puhtalt, võimaldades nautida maagilist rahustavat atmosfääri. Keskmise suurusega sauna sobiv keris on vähese heitkogusega, vastupidav ja lihtsalt kasutatav. Suur kogus kive tagab suitsusaunalaadse pehme leili. Tutvuge tootega lk 15.



Kerisega **Harvia Linear 22 GreenFlame** on puidu põletamine puhtam. Lisaks näeb läbi suure klaasukse elavat tuld. Keskmise suurusega sauna sobiv keris tekitab vähem heiteid tänu GreenFlame'i tehnoloogiale, mis tagab kontrollitud põlemise, turvalise töö ja küttekeha pika eluea. Lisateavet leiate lehkeljelt 24.



## GreenFlame

- ✓ Uuenduslik põlemistehnoloogia
- ✓ 70% madalam vingugaasi heitkogus
- ✓ Madalam peenosakeste heitkogus
- ✓ Vastupidav konstruktsioon

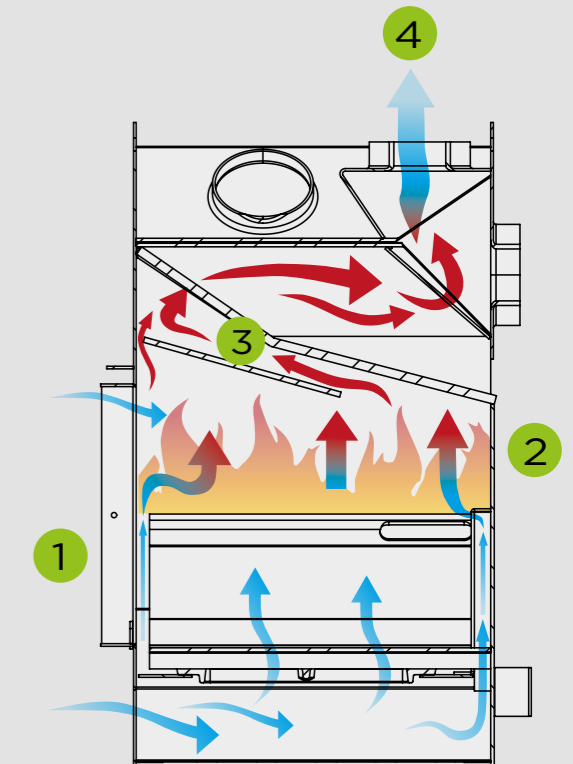

- 1 Õhk juhitakse läbi tuhakarbi ja luugi põlemiskambrisse.
- 2 Seal seguneb õhk ühtlaselt põlemisgaasidega, tagades puhtama põlemise.
- 3 Kuumad heitgaasid liiguvad läbi saunakerise ülaosa, kandes kuumuse tõhusalt üle kerise raamile, kividesse ja kogu sauna.
- 4 Põlemisgaasid väljuvad korstna kaudu.

# PUUKÜTTEGA KERISED



## Vali endale meelepärane keris

Kas eelistad tõeliselt teravat leili või naudid pigem mõõdukamat kuumust? Või hoopis midagi vahepealset? Leia tabelist endale sobiv keris, kuid arvesta sealjuures ka oma leiliruumi suurust.

### Mahe leilisaun

Kui eelistad pigem pehmet leili, peaksid valima suurema kivikogusega kerise. Temperatuur püsib mõõdukas ja suur kivide hulk tagab pikema ja niiskema leili. Kui valid puuküttega kerise, on sul võimalik sellele lisada suitsutoru kate, mille saab kividega täita ja nii kivide kogust veelgi suurendada.

### Terav leil

Kui eelistad krõbedamat kuumust, vali mõni Harvia traditsiooniline puuküttega keris, mis mahutab vähem kive kui sammaskerised. Saun läheb sellisel juhul kiiresti soojaks ja tunned kuumust iga kord, kui kividele leili viskad.

See sümbol tähistab mahedat leili



See sümbol tähistab teravat leili



## Puuküttega sauna neli kerisevarianti



TRADITSIOONILINE



VEEPAAGIGA



SAMMASKERISED



TEISEST RUUMIST  
KÕETAV MUDEL

## Kerise tarvikud

- Puukerise valimisel peaksite mõtlema ka ohutustarvikutele. Tarvikutel on CE-märkis ja nende kasutamine on alati turvaline.
- Kaitsesein kasutatakse ohutuskauguse ja kerisele saunas vajaliku ruumi vähendamiseks.
- Kerise kaitsealus kaitseb puitpõrandat ja tagab põrandaplaatide parema veekindluse. Aluse reguleeritava kõrgusega jalad lihtsustavad kerise paigaldamist.
- Sirged ja nurga all suitsutorud võimaldavad ühendada kerist suitsulõõriga nii kerise pealt kui ka tagant.
- Harvia soojusisolatsiooniga teraskorsten on mõeldud põlemisgaaside turvaliseks väljajuhtimiseks eraldi saunahoonetest.
- Suitsutoru ümber saab paigaldada ka spetsiaalse veepaagi, mis võimaldab pesemiseks rohkem sooja vett saada.
- Kerise Legend suitsutoru kaitse suurendab kivikambrit, parandab leilisauna omadusi ja vähendab suitsutoru ohutuskaugust.

1. Teraskorsten
2. Suitsutoru kaitse
3. Teraskorstna pikendus 0,5 m
4. Teraskorstna suitsusiiber
5. Veesoojendi
6. Kaitsepiire
7. Kaitsesein
8. Kaitsealus
9. Ahjuesisid plekid





## Lihtsad nõuanded saunakerise valimiseks

### 1. Paigalduskoht

Uus paigalduskoht pakub kerise paigaldamisel rohkem võimalusi. Arvutage kerise maht ja võimsustarve. Seejuures arvestage ka seina materjali (näiteks palkmajas on kerise võimsustarve suurem). Kui saun on vana, selgitage välja, kas paigaldusala laius, suitsutoru asukoht, kerisele juurdepääs jms on vanuse tõttu piiratud. Tehke kindlaks sauna maht ja arvutage vajalik kerise võimsus. Võrrelda saadud tulemust eelmise kerise võimsustarbega. Kas eelmine keris oli piisavalt tõhus? Suurtes täispuidust saunades, näiteks palksaunades, peab olema suure võimsusega keris ja hea õhuringlus.

### 2. Suitsutoru asukoht ja ühenduskoha suund

Uurige, kas suitsutoru ja kerise ühenduskoht asub kerise üla- või tagaosas.

### 3. Seinte kaitsmine

Kaitseseinad kaitsevad seinu ja lagesid kuumuse ning vee eest.

### 4. Põranda kaitsmine

Kerise alla tuleb paigutada kaitsealus, kui põrand on tuleohtlikust materjalist või veekindel ja plaaditud.

### 5. Kas vajate sooja vett?

Vett saab hõlpsalt soojendada veesoojendiga paagis või korsten-tüüpi veesoojendiga.

### 6. Suitsusiiber

Uurige kohalikest ehitusnõuetest, kas kerisele tuleb paigaldada suitsusiiber.

### 7. Lisamugavus tänu kaks-ühes-lahendusele, mis ühendab kerise ja kamina

SLi ja DUO keriseid köetakse saunast väljaspool, mis lihtsustab kasutamist ning võimaldab pinke vabamalt paigutada.

### 8. Korstna seisukord

Enne uue kerise paigaldamist oleks hea kontrollida suitsutoru ja muude torude seisukorda valguse käes. Korstnas ei tohi olla auke ega muid kahjustusi ning seda tuleb igal aastal pühkida. Hooldatud korsten on vastupidav ja tõhus.

Lisanõuandeid kerise valimise kohta leiate aadressilt [www.harvia.com](http://www.harvia.com)



## Kerise võimsustarve valimine

Mõõtke sauna maht kuupmeetrites

$$k \times l \times p = m^3$$

- Lisage mahule 1,2 kuupmeetrit iga soojustamata ruutmeetri kohta.
- Kui saunaruumi siseseinad on soojustamata palkidest, tuleb lisada mahule 1,5 kuupmeetrit.

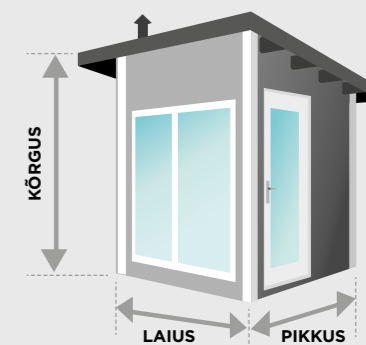

Keris	Leilc	Leiliruumi suurus
M3 / M3 SL	🔥🔥🔥	6-13 m <sup>3</sup>
16 / Linear 16	🔥🔥🔥	6-13 m <sup>3</sup>
Legend 150 / Legend 150 SL	🔥🔥🔥	6-13 m <sup>3</sup>
Cilindro 16	🔥🔥🔥	6-13 m <sup>3</sup>
Linear 18 Compact	🔥🔥🔥	5-18 m <sup>3</sup>
Linear 22 ES/RS/LS GreenFlame	🔥🔥🔥	9-18 m <sup>3</sup>
Pro 20 / Pro 20 SL / Pro 20 Duo	🔥🔥🔥	8-20 m <sup>3</sup>
Pro 20 ES / Pro 20 RS / Pro 20 LS	🔥🔥🔥	8-20 m <sup>3</sup>
Linear 22	🔥🔥🔥	8-20 m <sup>3</sup>
Cilindro 20	🔥🔥🔥	8-20 m <sup>3</sup>
Legend 240 GreenFlame	🔥🔥🔥	10-20 m <sup>3</sup>
Legend 240 DUO	🔥🔥🔥	10-24 m <sup>3</sup>
Pro 26	🔥🔥🔥	10-26 m <sup>3</sup>
Legend 300 / Legend 300 DUO	🔥🔥🔥	14-28 m <sup>3</sup>
Pro 36 / Pro 36 DUO	🔥🔥🔥	14-36 m <sup>3</sup>
50 / 50SL	🔥🔥🔥	20-50 m <sup>3</sup>



# Legend

– Iugusid leilist

Harvia Legend on lugu autentsusest ja väga vastupidavast Harvia-kvaliteedist. Kõik Harvia Legend-tooted on osa 1950.aastal asutatud Harvia, tänapäeval maailma suurima kerisetootja, kuulsusrikkast loost. Kõik Legend-tooted on tehtud käsitsi ja näitavad Harvia meistrite suurepäraseid oskusi. Vali Legend – sellest algab ka Sinu legendaarne saunalugu.

Harvia Legend pakub saunalisele võrratu saunaelamuse. See suur keris viib saunalise tagasi aega, mil keris sündis – see on keris selle kõige puhtamal kujul. Legendi oksüdeeritud terasest kivikambri asub suur hulk kive, mis soojenedes annavad isegi suuremas saunas suurpärase leili. Kivikambri avatud konstruktsiooni tõttu saab visata leili kerise kogu välispinnale. Suures kivide hulgas salvestunud soojus võimaldab isegi madalamatel temperatuuridel visata rohkem leili – saate meeldivalt niiske saunaelamuse.



### Harvia Legend 150

Harvia Legend 150 pakub meeldivat niiket leili väiksemasse sauna. Keris pakub rõõmu nii silmale kui saunalistele. Harvia Legend 150 -kerisel on malmist klaasuks, läbi mille kumav tuli täiendab sauna meeleolu. Kerisel on paigaldamist lihtsustavad reguleeritavad jalad.



Legend 150  
WK150LD



Legend 240  
WKLE20M10



Legend 240 GreenFlame  
WKLE20GM

### Harvia Legend 240 GreenFlame

Tuli mühiseb puuküttega kerise Harvia Legend 240 GreenFlame suure klaasukse taga puhtalt, samal ajal kui teie naudite maagilist ja lõõgastavat õhkkonda. Vähesaastav, vastupidav ja hõlpsalt kasutatav keris sobib keskmise suurusega sauna. Arvukad kivid kindlustavad traditsioonilise ja maheda saunaskäigu.

Saunakerise südame moodustab põhjaliku uuenduskuuri läbinud põlemiskamber GreenFlame, mille kavandamisel on erilist tähelepanu pööratud puhtale põlemisele. Uus põlemiskamber vähendab puidu põlemisel tekkivat tahkete osakeste heitkogust viiendiku võrra ja süsinikoksiidi heitkogust 70%. Valige ainulaadne käsitöökeris Legend ja alustage omaenda legendaarset saunalugu.



### Harvia Legend 240 BimSchV2

Harvia Legend 240 on suurepärase valik keskmise suurusega sauna jaoks. Sellel on malmist klaasuks, mis laseb tule soojal helgil täiendada sauna atmosfääri. Reguleeritavad jalad muudavad kerise paigaldamise saunas lihtsaks. Kerisel on CE ja BimSchV2 sertifikaadid.



Legend 300  
WKLE36M

### Harvia Legend 300

Harvia Legend 300 pakub suurepärase leili keskmise suurusega ja suurtes saunades. Kerisel on suur ja stiilne terasest klaasuks. Korraliku suurusega põlemiskambrisse mahuvad ka pikemad küttepuud, max. 47 cm. Kerisel on paigaldamist lihtsustavad reguleeritavad jalad.



Kerised	Leiliruumi suurus m <sup>3</sup>	Mõõdud laius x kaal x kõrgus mm	Kerise ja süttiva materjali vahelised ohutuskaugused (kaitseseinteta)				Kaal kg	Kerisekivid kg
			Lagi	Küljed	Tagakülg	Ees		
WK150LD	6-13	530 x 530 x 740 (+30)	1000	200	250	500	58	120
WKLE20M10, BimSchV2	10-24	600 x 660 x 830 (+30)	1200	200	250	630	75	200
WKLE20GM	10-20	600 x 600 x 830 (+30)	1200	200	250	630	82	200
WKLE36M	14-28	600 x 660 x 1040 (+30)	1000	200	250	680	94	260



## Harvia Legendi teisest ruumist köetavad kerised

Harvia Legendi puuküttega kerised pakuvad võrreldamatut leilielamust. Must terasraam mahutab hämmastavalt palju kive. Suures kivikoguses salvestunud soojus tagab tõhusa leili ka madalamal temperatuuril. Leil ei jää lahjaks ka juhul, kui tuli hetkeks kustub. Harvia Legend SL/Duo kerise kolle asub saunaruumist väljaspool, mis tähendab, et keris paigaldatakse läbi seina.

Legendi keriste tulekoldes on kaasaegne põlemisõhku jaotav restikonstruktsioon. Osa põlemisõhust suunatakse tulekolde ülaossa, mis muudab põlemise tõhusamaks ja puhtamaks. Restikonstruktsioon pikendab ka kerise kasutusiga. Tavapärasest väiksemad ohutuskaugused küljel ja taga asuvate süttimisotlike pindadeni võimaldavad saunalava vabamat paigutust.

## Harvia Legend SL

Legendi terasraami mahub suures koguses kive, mis annavad tõeliselt mõnusa ja niiske leili. Keris paigaldatakse leiliruumi ja puid lisatakse tulekoldesse teiselt poolt seina. Kerisel on reguleeritava kõrgusega jalad ja ahju klaasukse käelikus on muudetav.



Legend 150 SL  
WK150LDSL

Legend 240 SL  
WKLE20SLM / WKLE20SLM

## Harvia Legend Duo

Unikaalne mudel, milles on kombineeritud puuküttega saunakerise ja kamina parimad omadused. Keris paigaldatakse leiliruumi ja puid lisatakse tulekoldesse teiselt poolt seina. Kerisel on reguleeritava kõrgusega jalad ja ahju klaasukse käelikus on muudetav.

Harvia Duo võimaldab saunalava vabamat paigutust ja kerisekaitse tagab ohutu saunaelamuse. Vesi kuumeneb hõlpsalt suitsutorule kinnitatud Legendi veepaagis, mis on Duo puuküttega keristele saadaval eraldi. Muuda oma saunaelamus Harvia Legendi lisatarvikutega veel eriliseks.



Legend 240 Duo  
WKLE20DUOMM

Legend 360 Duo  
WKLE36DUOMM

Kerised	Leiliruumi suurus m <sup>3</sup>	Mõõdud laius x kaal x kõrgus mm	Kerise ja süttiva materjali vahelised ohutuskaugused (kaitseseinteta) mm				Kaal kg	Kerisekivid kg
			Lagi	Küljed	Tagakülg	Ees		
WK150LDSL	6-13	530 x (530 + 200) x 740 (+30)	1000	200	250	500	62	120
WKLE20SLM	10-24	600 x (600 + 180) x 830 (+30)	1000	200	250	630	82	200
WKLE20SLM10, BimSchV2	10-24	600 x (600 + 180) x 830 (+30)	1000	200	250	630	82	200
WKLE20DUOMM	10-24	600 x (600 + 180) x 830 (+30)	1000	200	250	630	95	200
WKLE36DUOMM	15-30	600 x (660 + 120) x 1040 (+30)	1000	200	250	700	99	260



Harvia Legend lisavarustus



Teraskorsten  
WHP1500M



Teraskorstna siiber  
WHP270SPM



Legend suitsutoru kate  
WL300



Legend kerisepiire  
SASP0240/ SASP0241



Legend veeboiler  
WP250LD



Legend kaitsesein  
WL200

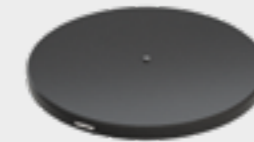

Tulekolde pörandakaitse  
WL120



Ahjuised plekid  
WL250



Legend leilikibu  
SASP0100



Legend leilikulp  
SASP0101



Legend puukorv  
SASP0102

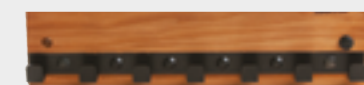

Legend-nagi  
SASP0103

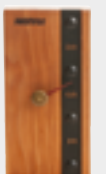

Legend-termomeeter  
SASP0104



## Harvia Cilindro

Harvia Cilindro on moodne puuküttega sammakeris, mis sobib suurepäraselt keskmise suurusega sauna. Rohked kerisekivid tagavad meeldiva kuumuse.

Keris soojendab sauna kiiresti ja tõhusalt tänu ainulaadsetele tagaosas asuvatele ventilatsioonikanalitele. Roostevabast terasest pealispind on tugev ega tekita müra. Klaasuks lihtsustab kasutamist ja loob meeldiva õhkkonna. Põlemisõhu plaadid pikendavad kerise eluiga.

Harvia Cilindro on disainitud ja toodetud Muurames.



Cilindro 20 Steel  
WKPC20S

Cilindro 16 Steel  
WKPC16S

Kerised	Leiliruumi suurus m <sup>3</sup>	Mõõdud laius x kaal x kõrgus mm	Kerise ja süttiva materjali vahelised ohutuskaugused (kaitseseinteta) mm				Kaal kg	Kerisekivid kg
			Lagi	Küljed	Tagakülg	Ees		
WKPC16S	6-13	557 x 557 x 750 (+30)	1000	150	200	500	54	120
WKPC20S	8-20	557 x 557 x 773 (+30)	1000	150	200	500	59	120

## Harvia Cilindro praktilised tarvikud

Harvia Cilindro tarvikud on turvalised, otstarbekad ja stiilsed. Nende abil saate muuta oma saunakogemuse veelgi meeldivamaks ja optimeerida ruumikasutust. Tutvuge meie Cilindro laia tarvikuvallikuga, et leida enda sauna sobiv.



**Harvia Cilindro suitsutoru kaitse** on mõeldud Cilindro puukerisele. Kaitse vähendab oluliselt suitsutoru ohutuskaugust, sest enamik soojuskiirgusest salvestub kividesse. See on stiilne ja praktiline ning suurendab turvalisust ja kerise aurustuspinda. Sobib ka Harvia teraskorstnale.



**Harvia puuküttega Cilindro korsten-tüüpi veesoojendi** kasvatab küttekivide hulka ja soojendab tõhusalt vett. 25-liitrise veesoojendi kraan suurendab turvalisust ning tagab, et kuum vesi ei pritsi laiali.



Harvia Cilindro roostevabast kroomterasest valmistatud **kaitsesein** on mõeldud Cilindro puukeristele. Seina abil saab vähendada kerise ohutuskaugust. See suunab auru üles, kaitstes nõnda pinke ja muid esemeid. Samuti võimaldab sein kasutada erinevaid helilahendusi ja säästa ruumi. Kerisele saab paigaldada kuni kolm kaitseseinat. Need kinnitatakse otse kerise külge.

## Harvia Cilindro lisavarustus



Teraskorsten  
WHP1500



Teraskorstna siiber  
WHP270SP

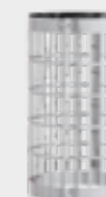

Cilindro suitsutoru kate  
WL300PC



Cilindro veeboiler  
WP250PC



Cilindro kaitsesein  
WL200PC



Ahjuessed plekid  
WL250

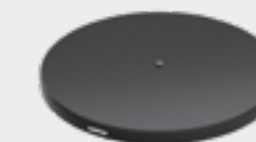

Tulekolde põrandakaitse  
WL120

## Harvia Linear 22 GreenFlame

Harvia Linear 22 GreenFlame on ajatu ja elegantne must puuküttega keris, mille suur klaasuks loob imelise meeleolu ja laseb kõigil saunalistel tuld imetleda. Keris sobib suurepäraselt keskmise suurusega saunadesse ja tekitab tänu GreenFlame-tehnoloogiale oluliselt vähem heitgaase. GreenFlame kindlustab teie kerise kontrollitud põlemisprotsessi, töökindluse ja pika tööea.

Mudeli Linear 22 GreenFlame kerisekividega saate kogu sauna kiiresti soojaks, pakkudes piisavat temperatuuri ka kõige nõudlikumale saunalisele. Linear GreenFlame on esmaklassiline saunakeriste tehnoloogia. Kerise keskmes on täieliku uuenduskuuri läbinud põlemiskamber GreenFlame, mille kavandamisel pöörati erilist tähelepanu puhta põlemisele. Uus põlemiskamber vähendab puidu põlemisel tekkivaid peenosakesi 20% ja vingugaasi 70% võrra. Täiustatud põlemiskamber GreenFlame tähistab Harvia pikaajalist arendustööd puhta põlemise ja väiksema keskkonnamõju saavutamiseks. Pikaajalise eesmärgina on Harvia otsustanud vähendada puuküttega keriste peenosakeste heitmeid poole võrra.

Keriseid Linear GreenFlame saab kasutada pesuvee soojendamiseks sauna kütmise ajal, vähendades seejuures heitmeid 20% võrra. Tänu laiale mudelivalikule leiab kindlasti just teie sauna sisekujundusega sobiva kerise. Veepaak asub kas esiküljel (ES), paremal (RS) või vasakul (LS). Kuna veekraan paikneb mugavalt kerise alaosas, saate kuumat vett ohutult igasse anumasse lasta.



**GreenFlame**



Linear 22 GreenFlame  
WKL120GM /



Linear 22 GreenFlame ES  
WKL120GESM



Linear 22 GreenFlame LS  
WKL120GLSM



Linear 22 GreenFlame RS  
WKL120GRSM

Kerised	Leiliruumi suurus m <sup>3</sup>	Mõõdud laius x kaal x kõrgus mm	Kerise ja süttiva materjali vahelised ohutuskaugused (kaitseinteta) mm				Kaal kg	Kerisekivid kg
			Lagi	Küljed	Tagakülg	Ees		
WKL120GM	9-18	450 x 510 x 770 (+30)	1265	400	380	500	73	40
WKL120GESM	9-18	450 x 660 x 770 (+30)	1265	400	380	500	83	40
WKL120GLSM	9-18	550 x 510 x 770 (+30)	1265	400	380	500	78	40
WKL120GRSM	9-18	550 x 510 x 770 (+30)	1265	400	380	500	78	40

## Linear 22 GreenFlame lisavarustus

				
Teraskorsten must WHP1500M	Teraskorsten damper plate must WHP270SPM	Teraskorsten steel WHP1500	Teraskorsten damper steel WHP270SP	
<b>Harvia Linear 22 GreenFlame</b>				
				
Kaitsesein üks külg WL525	Kaitsesein kolm seinä WL575	Ahjuesisid plekid WL250 Tulekolde põrandakaitse WL100	Korstentüüpi veeboiler WP220ST	Thermio veeboiler WP250TH
<b>Harvia Linear 22 GreenFlame ES</b>			<b>Harvia Linear 22 GreenFlame LS/RS</b>	
				
Kaitsesein üks külg WL530	Kaitsesein kolm seinä WL580	Ahjuesisid plekid WL250 Tulekolde põrandakaitse WL100	Kaitsesein kolm seinä WL585	Ahjuesisid plekid WL250 Tulekolde põrandakaitse WL110

## Harvia 16

Väikesesse sauna sobiv puukeris Harvia 16 pakub hõõguvat soojust ja suurepärast leili. Läbi malmraamiga klaasuke paistev tuli lisab saunaelamusele õdusust. Kerise ukse avanemise suunda saab muuta.

Harvia keriste kolle ja põlemiskanaliid võimaldavad sauna kiirelt soojaks kütta ning tagavad puhta põlemise.



Harvia 16  
WK160

## Harvia Linear 16

Puukeris Harvia Linear 16 on meistriteos, milles on ühendatud ajatu disain ja tugev struktuur. See soojeneb kiiresti ja rahuldab ka kõige nõudlikuma saunalise vajadused. Klaasiga malmukse taga lõõmav tuli loob traditsioonilise õhkkonna ning leil on meeldivalt niiske.



Harvia Linear 16  
WK160C / WKLI20M10

## Harvia Linear 18 Compact

Harvia Linear 18 Compact on kvaliteetne ja elegantne puukütetekeha. Selle klaasist luuk ei näita mitte ainult puhtalt põlevat tuld, vaid valgustab ka saunaruumi kauniti. Linear 18 Compact puukütetekeha sobib väikestesse ja keskmise suurusega saunadesse ning vastab kehtestatud heitmenõuetele ja kasuteguritele (BimSchV2).

Kerise täiustatud konstruktsioon ja õhuringlus tagavad sauna väga kiire kuumenemise. Turvalisuse tagab kahekihiline konstruktsioon, mis hoiab sauna seinakonstruktsioonid jahedad ja võimaldab paindlikku paigaldamist erinevatesse saunadesse. See keris vajab enda ümber väga väikest ohutuskaugusi. Massiivne raam tagab pika kasutusaja.



Harvia Linear 18 Compact  
WKLI18CPTM

## Harvia Linear 22

Linear 22 puuküttega keris pakub keskmise suurusega saunas hõõguvat soojust ja suurepärast leili. Lihtne skulpturaalne disain lisab saunale ajatut stiili. Läbi malmraamis klaasuke paistev tuli lisab saunaelamusele oma võlu. Kerise ukse käelisus on muudetav. Mudelil on ka paigaldamist hõlbustavad reguleeritavad jalad, mis lasevad sättida suitsuava vajalikule kõrgusele.



Harvia Linear 22  
WKLI20M10

## Harvia 16 ja Harvia Linear 16 lisavarustus



Teraskorsten  
must  
WHP1500M

Teraskorstna siibe  
must  
WHP270SPM

Teraskorsten  
steel  
WHP1500

Teraskorstna siiber  
steel  
WHP270SP

Kaitsesein üks külg  
WL425

Kaitsesein kolm sein  
WL475

Tulekolde põrandakaitse  
WL100

Korstentüüpi veeboiler  
WP220ST

Thermio veeboiler  
WP250TH

Kerised	Leiliruumi suurus m <sup>3</sup>	Mõõdud laius x kaal x kõrgus mm	Kerise ja süttiva materjali vahelised ohutuskaugused (kaitseseinteta) mm				Kaal kg	Kerisekivid kg
			Lagi	Küljed	Tagakülg	Ees		
WK160	6-16	420 x 450 x 735	1300	300	350	400	46	36
WK160C	6-16	420 x 450 x 735	1300	300	350	400	46	36
WKLI18CPTM	5-18	450 x 510 x 770	1300	92	92	300	60	40
WKLI20M10	8-22	450 x 510 x 770	1300	400	700	300	60	40



## Harvia Pro

Klassikalise Harvia Pro tootesarja kuuluvad saunakerised, mis on mõeldud kasutamiseks keskmise suurusega ja suuremates saunades, sealhulgas ruumikates palksaunades. Lisaks sisaldab Pro tootevalik veepaagiga keriseid ja läbi seina paigaldatavaid keriseid. Harvia Pro sarja kerised on tuntud oma kvaliteedi ja vastupidavuse poolest. Need soojendavad sauna kiiresti ja tagavad nauditava leili.

Harvia Pro tavamudelite esi- ja ülaosa on valmistatud kergpuhastatavast roostevas terasest. Küljed on kaetud musta värviga. Klaasuke taga lõõmav tuli valgustab saunaruumi ja loob meeldiva õhkkonna. Ukse avanemise suunda saab muuta, et parandada kasutuskogemust ja suurendada turvalisust. Pro keriseid on lihtne hooldada ja paigaldada ning tänu reguleeritavatele jalgadele saab hõlpsasti määrata suitsutoru sobiva kõrguse. Hooldust lihtsustavad ka põlemiskanalite eraldi hooldusklapid. Tuha- ja tuhkiühendamise käib samuti kergelt.



Harvia Pro 20  
WKPR20M / WKPR20M10



Harvia Pro 26  
WKPR26M



Harvia Pro 36  
WKPR36M

Kerised	Leiliruumi suurus m <sup>3</sup>	Mõõdud laius x kaal x kõrgus mm	Kerise ja süttiva materjali vahelised ohutuskaugused (kaitseseineta) mm				Kaal kg	Kerisekivid kg
			Lagi	Küljed	Tagakülg	Ees		
WKPR20M	8-20	430 x 510 x 760 (+30)	1300	300	300	300	60	40
WKPR20M10, BimSchV2	8-20	430 x 510 x 760 (+30)	1300	300	300	300	60	40
WKPR26M	10-26	430 x 510 x 810 (+30)	1280	375	375	375	65	50
WKPR36M	14-36	510 x 510 x 810 (+30)	1250	500	500	500	70	60





Harvia Pro 20 ES  
WKPR20ESM

## Harvia Pro 20 ES

Praktiline Harvia 20 ES Pro on populaarne valik suvilasaunadesse. Kerise esiosal on lihtsasti kasutatav 20-liitrine veepaak. See tähendab, et vesi ja saun soojenevad ühel ajal. Veepaagi küljel on muudetava avamissuunaga kraan. Mudelil Pro on grafiitmustaks värvitud välispind, roostevabast terasest esiosa ja tugev muljetavaldav klaasuks, mis loob sauna suurepärase õhkkonna. Suur kivikamber tagab meeldiva kuumuse.



## Harvia Pro 20 LS ja Pro 20 RS

Praktilised külgmise veepaagiga Harvia Pro 20 LS ja Pro 20 RS toodavad rohkelt auru. Vesi soojeneb 30-liitrisel paagis saunaga samal ajal. Läbi malmraamiga klaasuke paistev tuli lisab saunaelamusele õdusust. 10 mm koldekate tagab pika kasutusea. Terasest ülaosaga kerisel on suur kivikamber ja reguleeritavad jalad.

Harvia PRO 20 LSi veepaak asub vasakul ja Pro 20 RSi veepaak paremal pool.



Harvia Pro 20 LS  
WKPR20LSM



Harvia Pro 20 RS  
WKPR20RSM

Kerised	Leiliruumi suurus m <sup>3</sup>	Mõõdud laius x kaal x kõrgus mm	Kerise ja süttiva materjali vahelised ohutuskaugused (kaitseinteta) mm				Kaal kg	Kerisekivid kg
			Lagi	Küljed	Tagakülg	Ees		
WKPR20ESM	8-20	430 x 650 x 760 (+30)	1300	300	300	300	75	40
WKPR20RSM	8-20	580 x 510 x 760 (+30)	1300	300	300	300	65	40
WKPR20LSM	8-20	580 x 510 x 760 (+30)	1300	300	300	300	65	40

## Harvia Pro 20 SL

Harvia Pro 20 SLi kaks-ühes-puukerise saab sisse lülitada seina tagant. Läbi klaasukse paistvad leegid loovad meeldiva õhkkonna.

Harvia Pro 20 SL sobib keskmise suurusega sauna. Kerise kivikamber tagab lühikese aja jooksul sobiva kuumuse ja nauditava saunakogemuse. Reguleeritavad jalad lihtsustavad paigaldamist ja võimaldavad teil hõlpsasti määrata suitsu väljalaskeava õige kõrguse. Kerisele saab paigaldada korsten-tüüpi veesoojendi.

Harvia SLi kerised võimaldavad pinke vabamalt paigutada. Vesi soojeneb korsten-tüüpi veesoojendiga paagis, mida saab puukeristele eraldi paigaldada.



Harvia Pro 20 SL  
WKPR20SLM / WKPR20SLM10

## Harvia Pro 20 Duo ja Harvia Pro 36 Duo



















Harvia Pro 20 DUO puukerise saab sisse lülitada seina tagant. Läbi laia klaasukse paistvad leegid loovad ruumis meeldiva õhkkonna. Harvia Pro 20 DUO saunakerised toodavad soojust keskmistes ja suurtes saunades. Kerise kivikamber tagab lühikese aja jooksul sobiva kuumuse ja nauditava saunakogemuse. Reguleeritavad jalad lihtsustavad paigaldamist ja võimaldavad teil hõlpsasti määrata suitsu väljalaskeava õige kõrguse. Kerisele saab paigaldada korsten-tüüpi veesoojendi. Kerise välisosa on valmistatud roostevabast terasest.



Harvia Pro 20/36 DUO  
WKPR20DUOS, WKPR36DUOS

Kerised	Leiliruumi suurus m <sup>2</sup>	Mõõdud laius x kaal x kõrgus mm	Kerise ja süttiva materjali vahelised ohutuskaukused (kaitseinteta) mm				Kaal kg	Kerisekivid kg
			Lagi	Küljed	Tagakülg	Ees		
WKPR20SLM	8-20	430 x (510+220) x 760 (+30)	1300	300	300	300	70	40
WKPR20SLM10, BimSchV2	8-20	430 x (510+220) x 760 (+30)	1300	300	300	300	70	40
WKPR20DUOS	8-20	430 x (510+220) x 760 (+30)	1300	300	300	300	80	40
WKPR36DUOS	14-36	510 x (510+280) x 810 (+30)	1250	500	500	500	80	60

## Harvia Pro lisavarustus

 <p>Teraskorsten must WHP1500M</p>	 <p>Teraskorstna siibe must WHP270SPM</p>	 <p>Teraskorsten steel WHP1500</p>	 <p>Teraskorstna siiber steel WHP270SP</p>
<p>Pro 20</p>  <p>Kaitsesein üks külg WL500</p>  <p>Kaitsesein kolm seina WL550</p>  <p>Ahjuesised plekid WL250</p> <p>Tulekolde põrandakaitse WL100</p>	<p>Pro 26</p>  <p>Kaitsesein üks külg WL700</p>  <p>Kaitsesein kolm seina WL750</p>  <p>Ahjuesised plekid WL250</p> <p>Tulekolde põrandakaitse WL100</p>		
<p>Pro 36</p>  <p>Kaitsesein üks külg WL800</p>  <p>Kaitsesein kolm seina WL850</p>  <p>Ahjuesised plekid WL250</p> <p>Tulekolde põrandakaitse WL110</p>	<p>Pro 20 ES</p>  <p>Kaitsesein üks külg WL700</p>  <p>Kaitsesein kolm seina WL750</p>  <p>Ahjuesised plekid WL250</p> <p>Tulekolde põrandakaitse WL100</p>		
<p>Pro RS/LS</p>  <p>Kaitsesein üks külg WL500</p>  <p>Kaitsesein kolm seina WL590</p>  <p>Ahjuesised plekid WL250</p> <p>Tulekolde põrandakaitse WL110</p>	<p>Lisatarvikud mudelitele SL ja DUO on toodud Ik 55</p>		



## Harvia M3

Harvia M3 on oma disaini poolest klassikaliselt stiilne keris, mis sobib väiksemasse puuküttega sauna. See muudab saunaskäigu meeldivaks elamuseks ning loob traditsioonilise sauna meeleolu. Kerisest eralduv ühtlane soojus ning efektiivne tule- ja õhuringlus tagavad naudingulise leili.

Kerised saab varustada korstentüüpi veeboileriga. Harvia M3 on varustatud klaasuksega, millest läbi kumav tulelõõsk loob saunas veelgi meeleolukama õhkkonna. Keris on stiilset grafiitmusta värvi ning selle kivideruumi krae on valmistatud roosteabast terasest.



Harvia M3  
WKM3



Harvia M3 SL  
WKM3SL

## Harvia M3 SL

Harvia M3 SL puuküttega kerise klaasukse taga lõõmav tuli loob saunas mõnusa atmosfääri, võimaldades kerist kütta väljaspool leiliruumi. Lõõgastuge mõnusa ahjuleegi paistel, samal ajal kui saun teisel pool seina mõnusa leili nautimiseks soojeneb.

Harvia M3 SL keris on väiksemate peresaunade tõhus leiliallikas. Kerise kivikamber tagab alati nauditava leili ja kuuma sauna lühikese ajaga. Mudelil on paigaldamist lihtsustavad reguleeritavad jalad, mille abil on lihtne näiteks lõõriava kõrgust õigesse kohta seada. Kerise saab varustada korstentüüpi veeboileriga. Kerise väliskest on valmistatud roosteabast terasest.

Harvia SL kerised võimaldavad saunalava vabamalt paigutada. Veesoojendamiseks saab mugavalt kasutada puuküttega keristele eraldi saada olevat korstentüüpi veeboilerit.



## Harvia M3 ja M3 SL lisavarustus

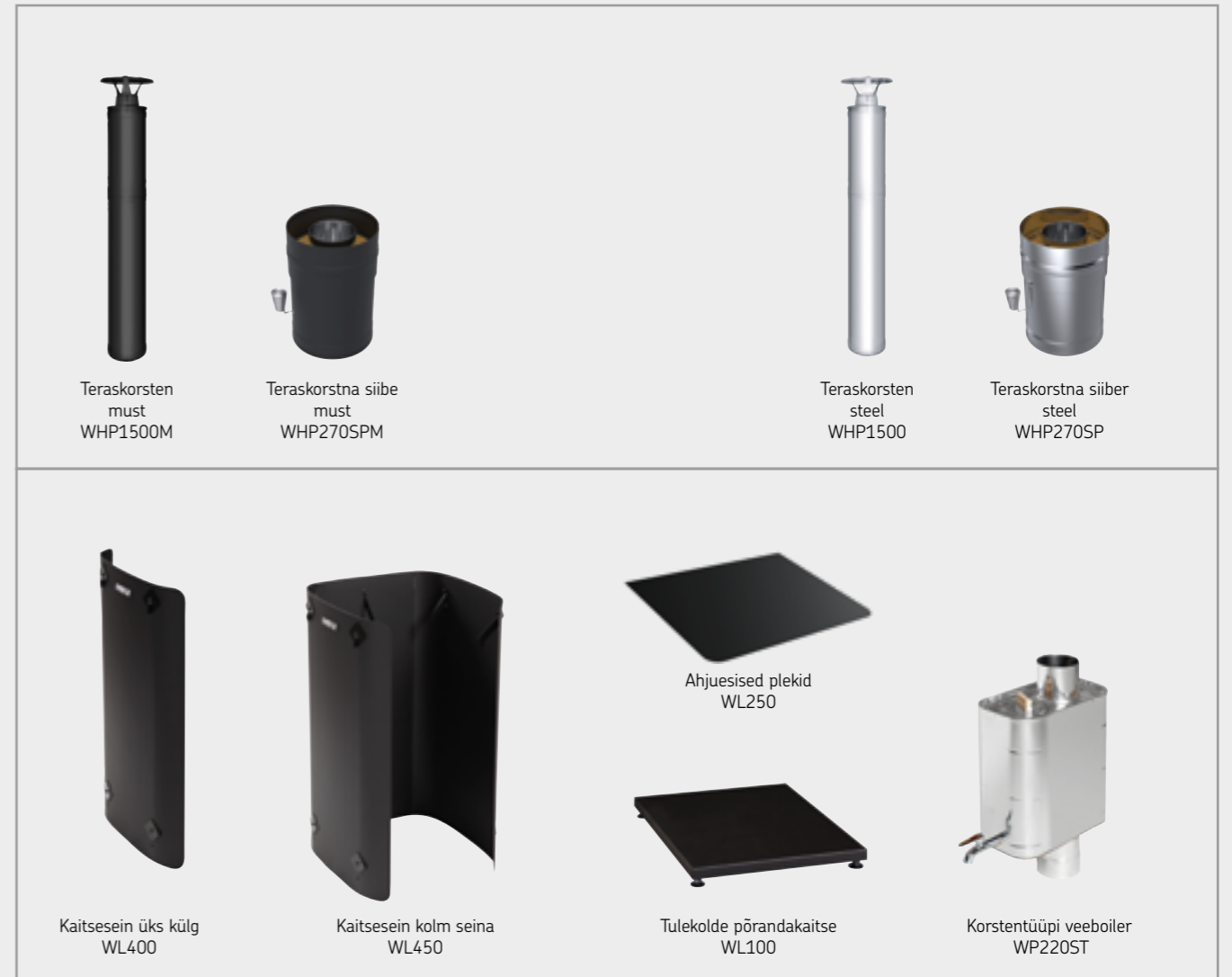

Teraskorsten  
must  
WHP1500M



Teraskorstna siibe  
must  
WHP270SPM



Teraskorsten  
steel  
WHP1500



Teraskorstna siiber  
steel  
WHP270SP



Kaitsesein üks külg  
WL400



Kaitsesein kolm seina  
WL450



Ahjesised plekid  
WL250



Tulekolde põrandakaitse  
WL100



Korstentüüpi veeboiler  
WP220ST

Kerised	Leiliruumi suurus m <sup>2</sup>	Mõõdud laius x kaal x kõrgus mm	Kerise ja süttiva materjali vahelised ohutuskaugused (kaitseseinteta)				Kaal kg	Kerisekivid kg
			Lagi	Küljed	Tagakülg	Ees		
WKM3	6-13	390 x 430 x 710	1300	300	300	300	45	30
WKM3SL	6-13	390 x (430+220) x 710 (+30)	1300	300	300	300	50	30



## Harvia 50, Harvia 50 SL

Puukeris Harvia 50 on avalike saunade kuningas, pakkudes arvukatele saunalistele rohket leili. Ruumikas kivikamber tagab ühtlase kuumuse ka suures saunas. Puukerisega saad nautida Soome iidset saunatraditsiooni. Stilset grafitmusta tooni Harvia 50 sobib ka kämpingutesse, spordikeskustesse ja muudesse teenindusasutustesse .

Puukeris Harvia 50 SL pakub kuumuse nautimiseks kaks korda rohkem võimalusi. Keris paigaldatakse saunaruumi ja puid lisatakse tulekoldesse teiselt poolt seina.



Harvia 50  
WK500

Harvia 50 SL  
WK500SL

Kerised	Leiliruumi suurus m <sup>3</sup>	Mõõdud laius x kaal x kõrgus mm	Kerise ja süttiva materjali vahelised ohutuskaugused (kaitseinteta) mm				Kaal kg	Kerisekivid kg
			Lagi	Küljed	Tagakülg	Ees		
WK500	20-50	510 x 720 x 1050 (+30)	1250	500	500	500	160	120
WK500SL	20-50	510 x 101 x 1050	1200	500	500	500	206	120

# KERISE LISATARVIKUD



## Harvia teraskorsten

Roostevabast terasest valmistatud Harvia teraskorstnad on isoleeritud, kannatavad kõrgeid temperatuure ning sobivad seetõttu ideaalselt eraldi saunahoonele. Moodulkorstnaid saab paigaldada vähese vaevaga erinevatesse saunadesse, nagu nt saunahoone või tünnisaunad. Koos pikendustega saab korstna teha kuni 5 m kõrguseks. Üks pikendusosa muudab korstna pikemaks kas 0,5 m või 1 m võrra. Korstnadetailide sooned muudavad paigaldamise lihtsaks. Korstnal on siiber, mille saab pärast saunaskäimist soojakao vältimiseks sulgeda. Paigalduskomplekt sisaldab kõike vajalikku alates vihmamütsist ja soojusisolatsioonist kuni läbiviigu dekoratiivkateteni. Harvia teraskorstenel ja korstna moodulitel on CE-märgis.

## Harvia teraskorstna moodulid moodustavad tõhusa paketi

### Teraskorstna komplekt WHP1500M

- 1 Vihmamüts
- 2 Ülemine ots
- 3 Teraskorstna
- 4 Vihmakrae (kummist) ja klamber
- 5 Läbiviigu kaitse
- 6 Läbiviigu isolatsioon
- 7 Läbiviigukrae
- 8 Isolatsioonita korstnatoru 1 m (lõigatakse sobivale pikkusele)

### Teraskorstna lisamoodulid

- 9 Teraskorstna pikendus 1,0 m, WHP1000M
- 10 Teraskorstna siiber, WHP270SPM

Lugege hoolikalt läbi teraskorstna ja sellega ühendatud kamina või kerise kasutus- ja paigaldusjuhised.

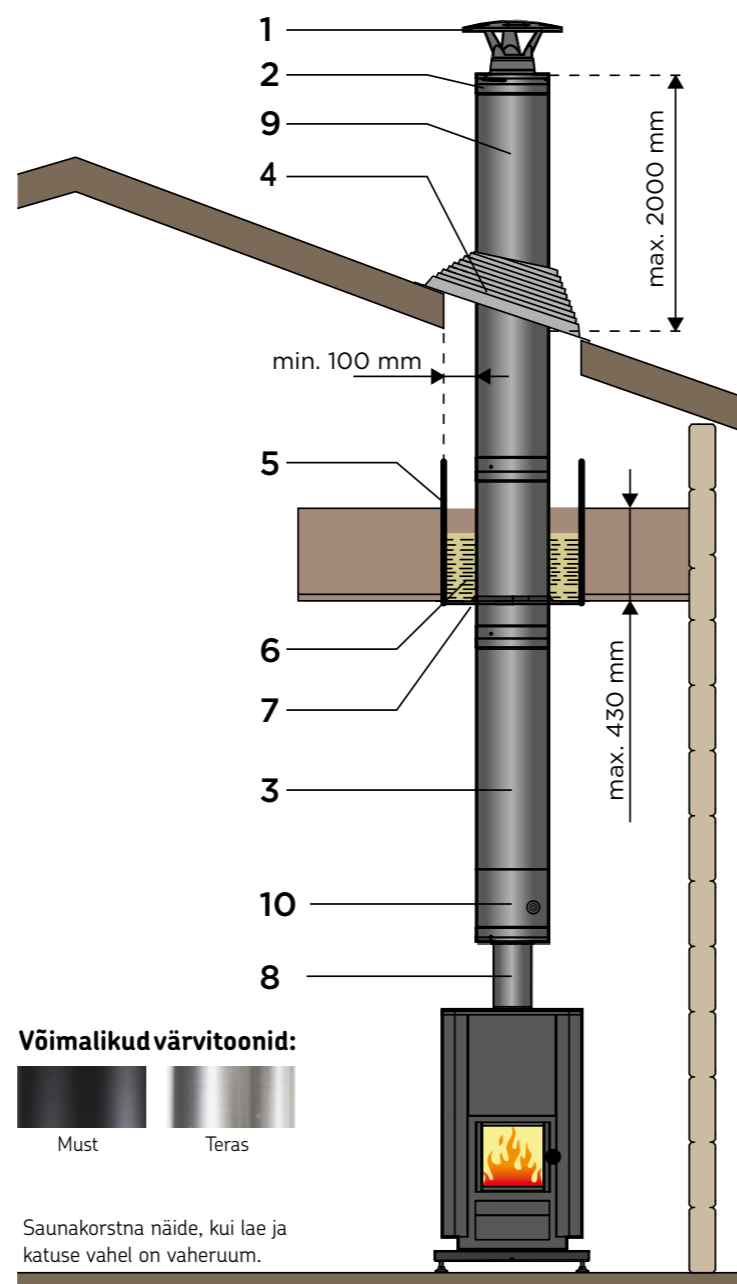

## Teraskorstna komplekt traditsioonilisse sauna

Teraskorstna stardikomplekt traditsioonilisele viilkatusega saunahoonele, mille lae ja katuse vahele on paigaldatud soojusisolatsioon. Stardikomplekt võimaldab teha paigalduse, soojustuse ja hüdroisolatsiooni. Stardikomplekti toru pikkus on 1,5 m ja seda saab lisamoodulitega hõlpsasti pikendada. Võimalikud värvitoonid: teras või must.

### Komplekti kuulub:

- Teraskorsten  $\varnothing$  220mm, 1,5 m
- Pakendis on 1,0 m soojustamata suitsutoru, vihmamüts, kummist vihmakrae ja selle kinnituskomplekt, terasest läbiviigukrae katusele ning soojusisolatsioon ja läbiviigu kate.

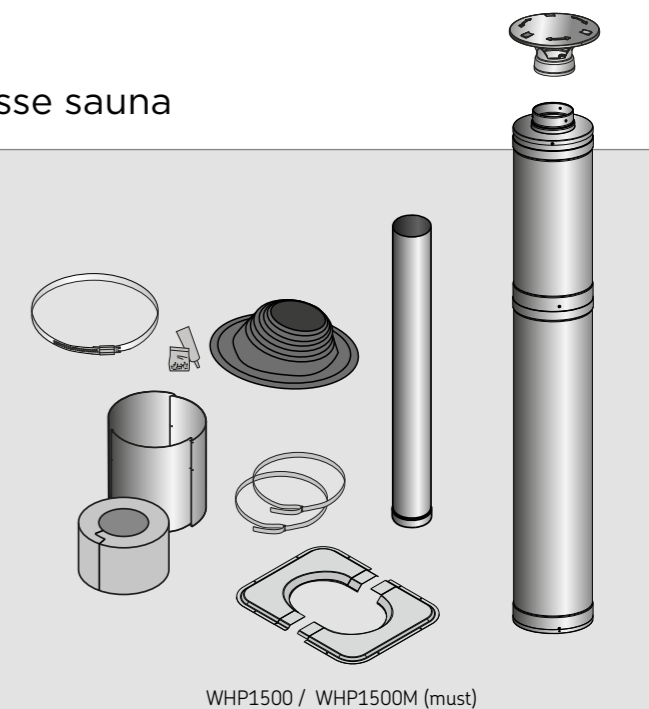

## Lisamoodulid



## Tarvik

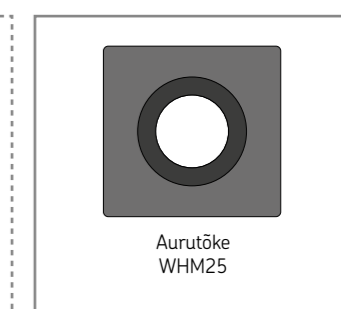

## Teraskorstna komplekt tünnyaunadele

Tünnyauna teraskorstna stardikomplekt. Stardikomplekt võimaldab paigaldada tünnyaunale korstna ja muuta paigaldus veekindlaks. Stardikomplekti toru pikkus on 1,5 m ja seda saab lisamoodulitega hõlpsasti pikendada. Võimalikud värvitoonid: teras või must

### Komplekti kuulub:

- Teraskorsten  $\varnothing$  220mm, 1,5 m
- Lisatarvikuteks on vihmamüts, kummist vihmakrae ja selle paigalduskomplekt ning terasest läbiviigukrae lakke.

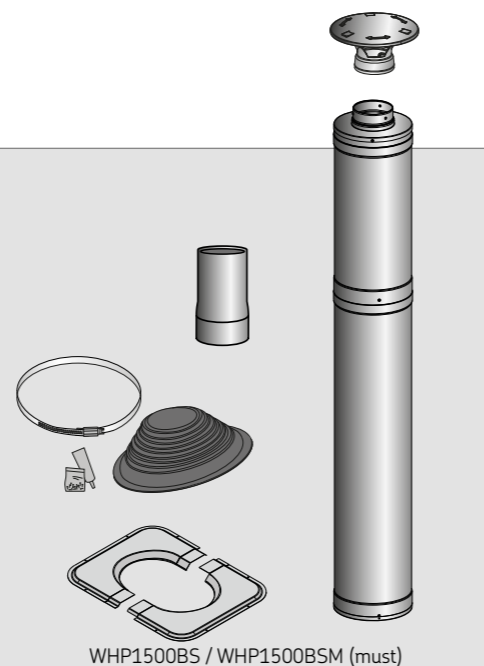

WHP1500BS / WHP1500BSM (must)

## Lisamoodulid



Teraskorstna siiber  
WHP270SP  
WHP270SPM (must)

Teraskorstna pikendus 0,5 m  
WHP500  
WHP500M (must)

Teraskorstna pikendus 1,0 m  
WHP1000  
WHP1000M (must)

### Teraskorstna komplekt WHP1500BSM

- 1 Vihmamüts
- 2 Ülemine ots
- 3 Teraskorstna
- 4 Vihmakrae (kummist) ja klamber
- 5 Läviviigukrae
- 6 Isolatsioonita korstnatoru 1 m (lõigatakse sobivale pikkusele)

### Teraskorstna lisamoodulid

- 7 Teraskorstna siiber, WHP270SPM

### Võimalikud värvitoonid:

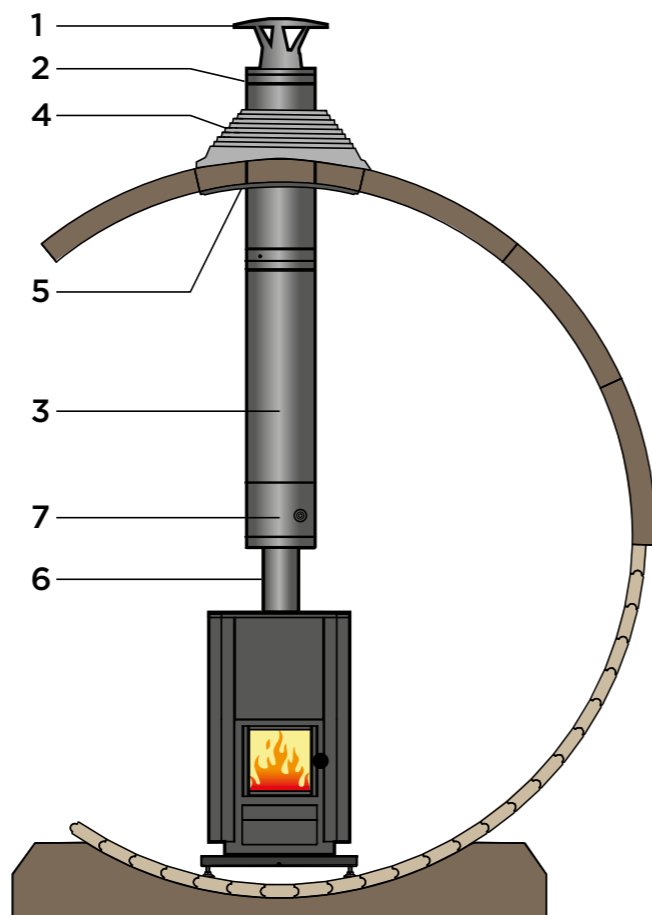
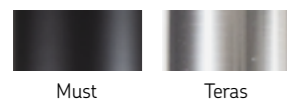

Tünnyauna korstna näidis

## Erilahendused

### Viilkatusega sauna teraskorstna lisatarvikute komplekt

Mõeldud saunadele, mille lae ja katuse vahel on vaheuum. Komplekti kuuluvad vihmamüts, vihmakrae viilkatusele, soojusisolatsioon, 1 m terastoru kerise külge ühendamiseks ja muud paigaldamisel vajalikud lisatarvikud. Värvitoonid: teras (WHP-AS) ja must (WHP-ASM).

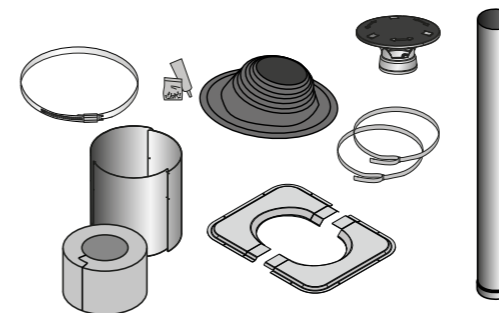

WHP-AS / WHP-ASM (must)

### Lamekatusega sauna teraskorstna lisatarvikute komplekt

Mõeldud saunadele, mille lae ja katuse vahel on vaheuum. Komplekti kuuluvad vihmamüts, vihmakrae lamekatusele, soojusisolatsioon, 1 m terastoru kerise külge ühendamiseks ja muud paigaldamisel vajalikud lisatarvikud. Värvitoonid: teras (WHP-ASSYM) ja must (WHP-ASSYMM).

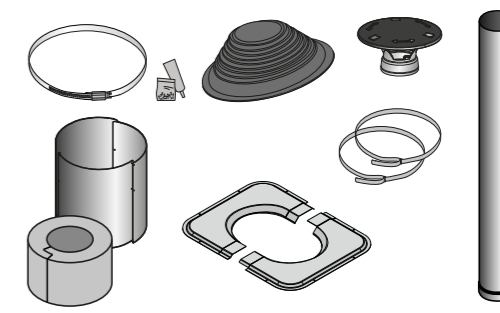

WHP-ASSYM / WHP-ASSYMM (must)

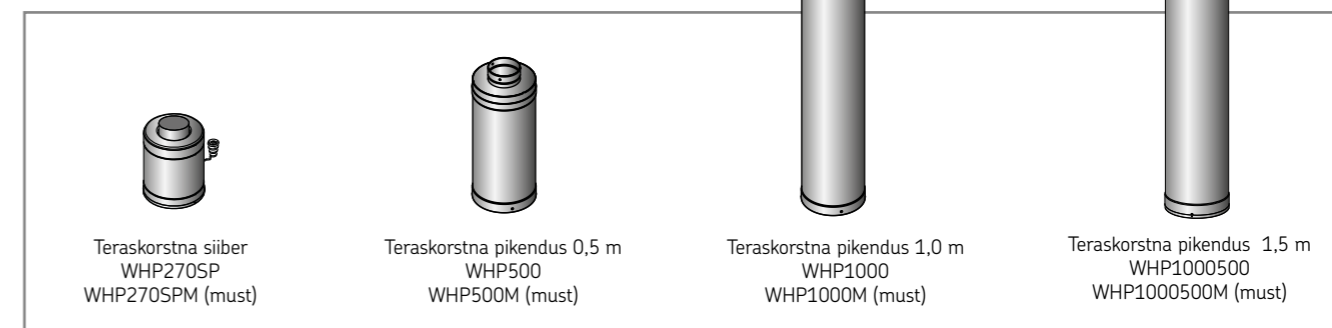

Teraskorstna siiber  
WHP270SP  
WHP270SPM (must)

Teraskorstna pikendus 0,5 m  
WHP500  
WHP500M (must)

Teraskorstna pikendus 1,0 m  
WHP1000  
WHP1000M (must)

Teraskorstna pikendus 1,5 m  
WHP1000500  
WHP1000500M (must)

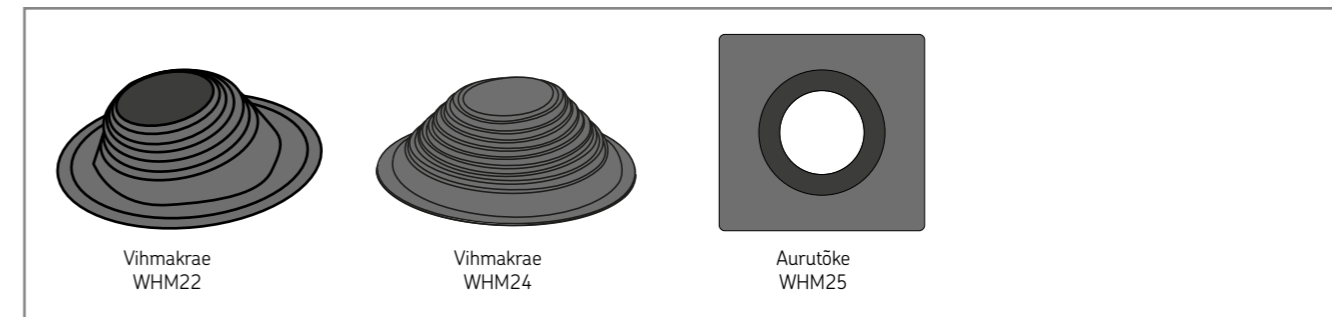

Vihmakrae  
WHM22

Vihmakrae  
WHM24

Aurutõke  
WHM25



## Suitsutorud

Kõikide Harvia puuküttega keristele (välja arvatud Harvia 50) on saadaval suitsutorud, mis on valmis- tatud roostevabast või pulbervärviga värvitud terasest. Harvia suitsutorudel on CE-märgistus.

### SUITSUTORU 0,2 m

WZ11520, läikiv RST 0,7 mm

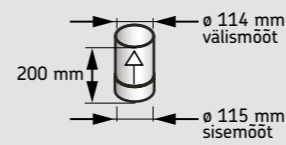

### SUITSUTORU 0,5 m

WZ050M, värvitud teras 2,0 mm  
WZ11550, läikiv RST 0,7 mm

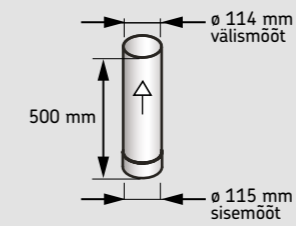

### SUITSUTORU 1,0 m

WZ100M, värvitud teras 2,0 mm  
WZ115100, läikiv RST 0,7 mm

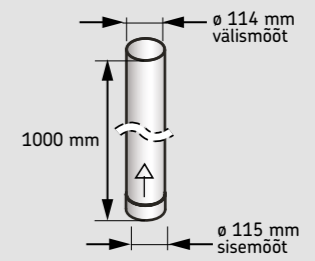

### NURKTORU 45°

WZ45M, värvitud teras 2,0 mm  
WZ45ST, läikiv RST 0,7 mm

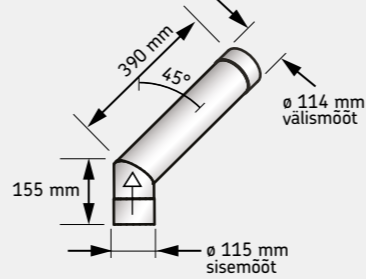

WZ45ML, värvitud teras 2,0 mm

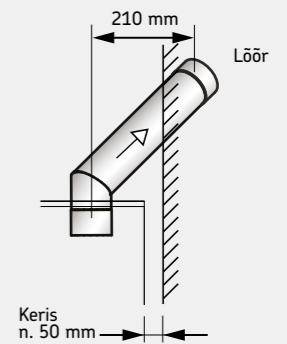
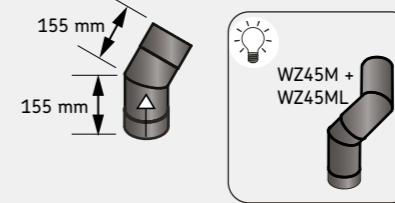

### NURKTORU 90°

WZ90M, värvitud teras 2,0 mm  
WZ90ST, läikiv RST 0,7 mm

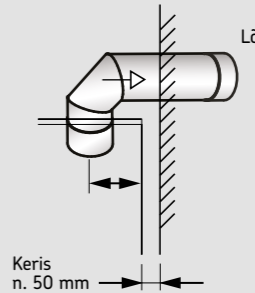
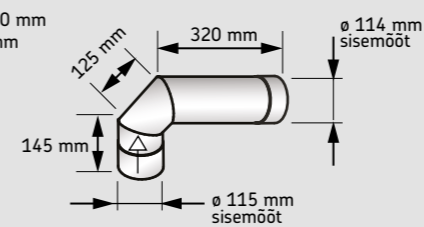

### KITSENEV TORU 120/115

WZ115120, läikiv RST 0,7 mm

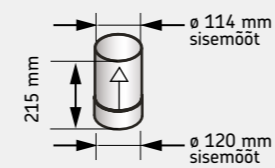

### SOOJUSKIIRGUSE KAITSE

WZ020130, läikiv RST 0,7 mm

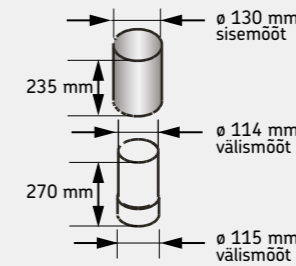

### SUITSUTORU LÄBIVIIGUKRAE

WZ020115, läikiv RST 0,7 mm

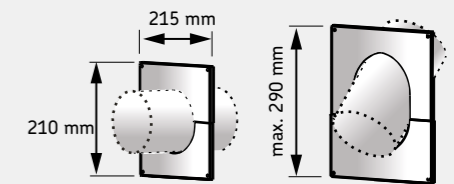

### SIIBER

WZ115030SP,  
läikiv RST 0,7 mm

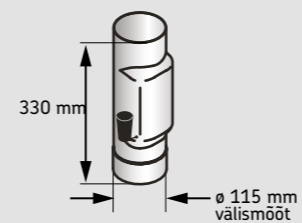

### SIIBER

WHP270SP, läikiv RST  
WHP270SPM, must

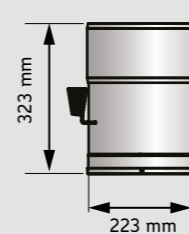

### VIHMAMÜTS

WZ030115,  
läikiv RST 0,7 mm

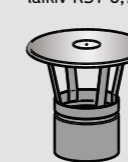

### ÜHENDUSMUHV

WZ011115, läikiv RST 0,7 mm

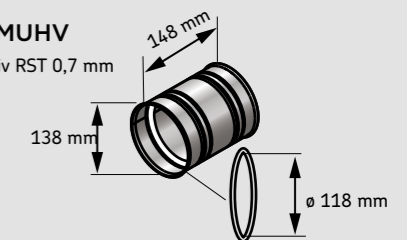

Ühendusmuhv ühendatakse suitsukäigu avaga ja see ei vaja teisi tihendeid – lihtne ja puhas. Siseküljel on tihend mõlemas otsas. Ühendusmuhvi saab kasutada tagumise ja ülemise ühendusavaga.



Sobiva kaitsealuse leiad lk 55

## Kaitseseinad

Vastupidavad, kontrollitud ja ohutud Harvia kaitseseinad vähenavad tunduvalt ohutuskaugusi süttivate materjalideni ja seega mahub väiksemasse ruumi. Palkseinte vajumine ei ole takistuseks kaitseseinade kasutamisele. Harvia kaitsesein ja CE-märgistusega Harvia keris moodustavad koos kontrollitud terviku.

Kaitsesein kinnitatakse kerise külge ja see on sama kujuga kui keris ise, mille tulemusena komplekt on kompaksem. Igal kerise mudelil on oma kaitsesein, mistõttu ei ole tehtud kompromisse ei disainis ega kaitsevõime tagamisel.

Kaitsesein on saadaval nii täisversioonina kui ka ühe külje kaitseplaadina, mille saab paigaldada kerise mõlemale küljele. Kaitsesein on valmistatud värvitud alumiiniumi ja tsingiga kaetud teraslehest. Selle saab paigaldada horisontaalasendis isegi 50 mm kaugusele süttivatest materjalidest.

## Tulekolde pörandakaitse

Pörandakaitset kasutatakse vastavalt vajadusele näiteks siis, kui tulekolde paigutatakse veesisolatsiooniga plaatpörandale.

Tähelepanu! Tulekolde esine pörand tuleb kaitsta sädemeplekiga.



WL110

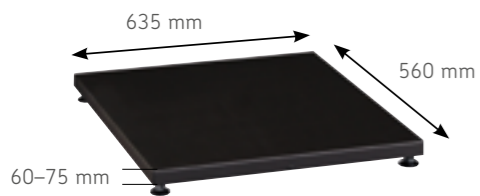

WL100

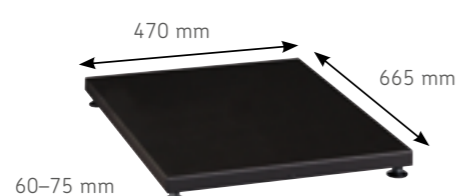

WL120

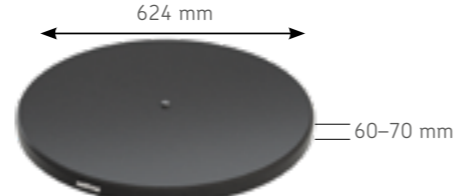

Kaitseseinad		Kerised
	WL400	M3 M3SL
	WL425	Harvia 16 Linear 16
	WL450	M3 M3SL
	WL475	Harvia 16 Linear 16
	WL500	Pro 20 Pro 20 LS Pro 20 RS Pro 20 Pro 20 SL Pro 20 Duo
	WL525	22 GreenFlame 22 Linear GreenFlame
	WL530	22 GreenFlame ES 22 Linear GreenFlame ES
	WL550	Pro 20 Pro 20 Pro 20 SL Pro 20 Duo
	WL575	22 GreenFlame 22 Linear GreenFlame
	WL580	22 GreenFlame ES 22 Linear GreenFlame ES
	WL585	22 GreenFlame LS 22 GreenFlame RS 22 Linear GreenFlame LS 22 Linear GreenFlame RS

Kaitseseinad		Kerised
	WL590	Pro 20 LS Pro 20 RS
	WL600	Pro 20 ES
	WL650	Pro 20 ES
	WL700	Pro 26
	WL750	Pro 26
	WL800	Pro 36 Pro 36 Duo
	WL850	Pro 36 Pro 36 Duo
	WL200	Legend 150 Legend 150 SL Legend 240 GreenFlame Legend 240 SL/Duo Legend 300 Legend 300 Duo
	WL200PC	Cilindro 16 Clindro 20

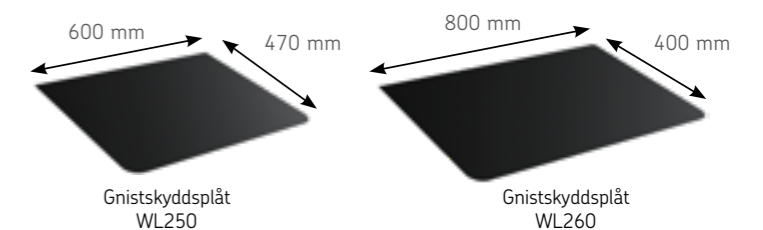

Gnistskyddsplåt  
WL250

Gnistskyddsplåt  
WL260

## Kerisekivid

### Oliiviindiabaasist

Struktuurilt vastupidav ja suure erikaaluga oliiviindiabaas akumuleerib ja edastab hästi soojust, pakkudes suurepäraseid leilielamusi.

- AC3000, Ø 5–10 cm, 20 kg/kasti
- AC3020, Ø 10–15 cm, 20 kg/kasti

### Elite Pro Heavy Duty

Kvaliteetseimast soome oliiviindiabaasist valmistatud Elite Pro Heavy Duty kerisekivid on kuumtöödeldud umbes 1000 kraadi juures, et tagada nende pikk kasutusiga ning muuta kivid suurepäraseks valikuks aktiivses kasutuses olevates avalikes saunades.

- AC3050, Ø 5–10 cm, 20 kg/kasti
- AC3055, Ø 10–15 cm, 20 kg/kasti

### Must vulkaniit

Tume vulkaniit on peene struktuuriga tumehall kerisekivi, mis märjaks saades muutub mustaks, andes saunale ainulaadse ilme.

- AC3040, Ø 5–10 cm, 20 kg/kasti
- AC3045, Ø 10–15 cm, 20 kg/kasti

### Ümardatud kerisekivid

Ümardatud oliiviindiabaasist kerisekivid meenutavad suurtest karestikudest pärit looduslikke ümaraid kive, mis annavad kerise pinnakihiile esindusliku viimistluse. Väikese kiviruumiga elektriliste ja puuküttega keriste puhul soovitame kasutada ümaraid kerisekive sama suurusklassiga murtud pinnaga kivide peal, mis suurendavad vee aurustumise pindala kiviruumi alumises osas. Selle tulemusena ei saa vesi otse läbi kiviruumi valguda. Sellise kombinatsiooniga tagate pehme leili ja tõhusa soojuste edastamise.

- R-991, Ø 5–10 cm, 15 kg/kasti
- R-995, Ø 10–15 cm, 20 kg/kasti

## Dekoratiivkivid

### Punasest graniidist dekoratiivkivid

Punane graniit on esinduslik dekoratiivkivi, mis lisaks pehmema leili edastamisele loob saunas mõnusa meeleolu.

- AC5000, Ø 5–10 cm, 10 kg/kasti

### Valged dekoratiivkivid

Valged dekoratiivkivid tagavad pehme leili ja annavad teie saunale värsket puhta välimust.

- AC4000, Ø 5–10 cm, 10 kg/kasti



### Kerisekivide iga-aastane vahetamine:

- pikendab kerise kasutusiga
- säästab energiat
- hoiab saunaruumi puhtamana
- tagab parima sauna- ja leilielamuse



## Harvia Duo klaassein

Harvia Duo -klaassein on lihtsalt üks geniaalne uudistoode. Harvia läbi sein paigaldatavate Duo-keristega koos kasutamiseks mõeldud klaassein ei ole mitte ainult dekoratiivne element, vaid ka meetod valguse ning soojuste jaotamiseks leili- ja eluruumi vahel. Klaas edastab soojuste eluruumidesse suuremas koguses ja palju kiiremini kui kivisein.

Klaasseina ja kerise saab paigaldada ka nii, et kerise uks avaneb terrassile ja klaassein laseb loodusliku valguse otse sauna. Hele satiinklaas võimaldab ka suurte klaaspindade toomist välissaunadesse, näiteks Harvia Solide Outdoor -disainsauna.

### Duo-klaassein on lihtne lahendus

- kiviseina ei ole vaja
- komplektis on olemas kõik vajalikud osad, sh kerise tulekolde pikenduse teraskate ja kerise uksealune plekk
- sauna pool on Duo-kerise eelised: saun püsib puhtana, saunalavade paigutamine on sama lihtne kui elektrikerisega saunas



Toote kood	Mõõtmed			Raami värv	Klaasi mõõtmed mm	Paigaldusava mõõtmed, min laius x kõrgus mm
	Laius x kõrgus, mm	Sügavus, mm	Kaal kg			
DL91905AA	890 x 1890	60	39	valge	820 x 1820	900 x 1900
DL91905AAM	890 x 1890	60	39	must	820 x 1820	900 x 1900
DL92105AA	890 x 2050	60	43	valge	820 x 2020	900 x 2100
DL92105AAM	890 x 2050	60	43	must	820 x 2020	900 x 2100

# VEE SOOJENDAMINE



## Harvia Pada 50 liitrit

Tänu 50-liitrise paja tulekambrile on põlemisprotsess ühtlane ja soojus suunatakse otse sisemise veenõu alla, ning vesi soojeneb tõhusalt. Vahetatav tulekamber muudab toote kauakestvaks.

Harvia 50 l paja väliskorpus on valmistatud roostevabast terasest.

**Mõõdud:** laius 435 mm, sügavus 500 mm, kõrgus 700 mm, kaal 36 kg, suitsuaugu läbimõõt 115 mm



WP500

## Harvia korstentüüpi veeboiler

Korstentüüpi veeboileri (22 l) paigaldatakse otse kerise peale. Vesi soojeneb kiiresti, sest läbi mahuti kulgev toru töötab korstnana. Sobib kõigi Harvia puuküttega keristega välja arvatud Harvia 50.

**Mõõdud:** laius 355 mm, sügavus 190 mm, kõrgus 410 mm, suitsuaugu läbimõõt 115 mm



WP220ST

WP250PC

## Harvia Cilindro 25-liitrine veesoojendi

Harvia Cilindro puukerisega ühilduv korsten-tüüpi veesoojendi kasvatab kivi-de arvu ja soojendab tõhusalt vett. 25-liitrise veesoojendi kraan suurendab turvalisust ning tagab, et kuum vesi ei pritsi laiali.

**Mõõtmed:** laius 357 mm, sügavus 357 mm, kõrgus 910 mm (paagi kõrgus 494 mm), kaal 8 kg

## Legend veeboiler, 25 liitrit

Legend kerisega suurepäraselt kokkusobiv korstentüüpi veeboiler soojendab pesuvee kiiresti. 25 liitrine veeboiler kroonib Legend kerise suvilasaunade kuningaks. Legend veeboileri kraan on viidud eemale kuuma veepaagi ja kerise juurest. Kraani on ohutum kasutada ja kuumi veepritsmeid ei ole vaja karta.

**Mõõdud:** laius 360 mm, sügavus 360 mm, kõrgus 910 mm (paagi kõrgus 450 mm), kaal 10 kg



WP250LD

WP250TH

## Harvia Thermio veeboiler, 25 liitrit

Thermio veeboileri elegantne teraskorpus sobib igasse sauna. Vesi soojeneb Thermio veeboileris kiiresti, sest veepaagi seinaks on suitsutoru. Kraan on viidud kuuma veepaagi ja kerise juurest eemale. Veekraani saab kinnitada kolmel erineval viisil lavalaudade või seina külge. Kraani on ohutum kasutada ja kuumi veepritsmeid ei ole vaja karta.

**Mõõdud:** laius 360 mm, sügavus 280 mm, kõrgus 910 mm (säiliõni kõrgus 450 mm), kaal 7 kg, suitsuaugu läbimõõt 115 mm

## Ohutu kraanilahendus

Cilindro, Legend ja Thermio veeboileri kraanid on viidud eemale kuuma veepaagi ja kerise juurest. Veepaagi põhjast läheb paari meetri pikkune silikoonvoolik, mille otsas on kraan.

Kraani võib paigaldada kinnitusklambri abil saunalava ääre alla või integreerida selle lava äärelaua sisse. Kinnitusklambri abil saab kraani ka seina külge kinnitada.



# SAUNATARVIKUD



Rohkem saunatarvikuid leiad veebilehelt [www.harvia.com](http://www.harvia.com)



Helmi ämber ja kulp must, SA011M



Helmi ämber ja kulp šokolaadi, SA011B



Helmi ämber ja kulp terrakota, SA011R



Helmi ämber ja kulp valge, SA011V



Saunatarvikute komplekt, teras SA006



Saunatarvikute komplekt, must teras SA007



Ämber ja kulp SAC1011



Termomeeter ja hügromeeter must, Ø 160 mm SAC90210



Termomeeter ja hügromeeter valge, Ø 160 mm SAC90210

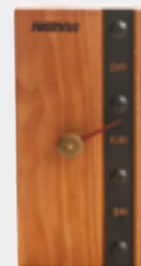

Legend-termomeeter SASPO104



Legend-nagi SASPO103



Legend leilikibu SASPO100



Legend leilikulp SASPO101



Legend puukorv SASPO102



MyHarvia Smart Sauna Sensor WiFi SAM001W



Sauna- ja leililõhnade komplekt 5x10 ml, SAC25100



Saunalõhnad 400 ml Eukalüpt SAC25021, Mänd SAC25023, Piparmünt SAC25024, Kask SAC25022, Tõrv SAC25025



Kõlar, bluetooth SAC80501, must SAC80500, punane

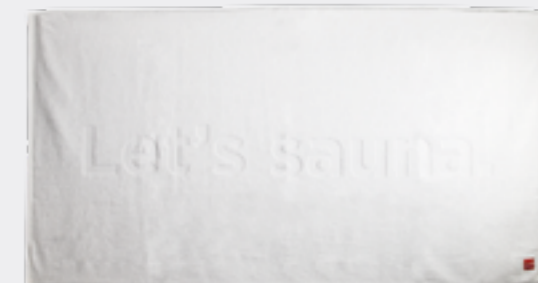

Harvia Let's sauna rätik, 90x170 cm SAC80403



Harvia logoga rätik 70x140 cm, SAC80401 35x55 cm, SAC80402



Saunahooldus-komplekt SAC25070



Saunakerise puhastusvahend 500 ml, SAC25041



Saunapuhastusvahend, 500 ml SAC25040

Kerised	Toote kood	Leiliruumi suurus min.-max. m <sup>3</sup>	Mõõdud laius x kaal x kõrgus mm	Kaal kg	Kivi-kamber max. kg 1)	Ohutuskaugused süttivatest materjalidest, mm				Leiliruumi minimaalne kõrgus mm 2)	Kerise ja süttiva materjali vahelised ohutuskaugused kaitseseinale kasutamisel, mm			Suitsuava ava siseläbimõõt mm	Suitsuagu asukoht, mm			Kaitseseinad	Põrandakaitse
						A min	B min	C min	D min		B min	C min	D min		X	Y	Z		
M3	WKM3	6-13	390 x 430 x 710	45	30	1300	300	300	300	1915 (+60)	80	80	300	115	560	640	120	WL400/WL450	WL100
16 / Linear 16	WK160 /WK160C	6-16	420 x 450 x 735	46	36	1300	300	350	400	2035 (+60)	62	62	400	115	560	635	130	WL425/WL475	WL100
Linear 18 Compact	WKL18CPTM	5-18	450 x 510 x 770	63	40	1300	92	92	300	2070 (+60)	-	-	-	-	560	670	120	-	WL100
Pro 20 Pro 20 BimSchV2	WKPR20M / WKPR20M10	8-20	430 x 510 x 760 (+30)	60	40	1300	300	300	300	2060 (+60)	92	92	422	115	560	670	120	WL500/WL550	WL100
Pro 20 ES	WKPR20ESM	8-20	430 x 650 x 760 (+30)	75	40	1300	300	300	300	2060 (+60)	92	92	422	115	560	670	120	WL600/WL650	WL100
Pro 20 LS / Pro 20 RS	WKPR20LSM / WKPR20RSM	8-20	580 x 510 x 760 (+30)	65	40	1300	300	300	300	2060 (+60)	92	92	422	115	560	670	120	WL500/WL590	WL110
Linear 22 BimSchV2	WKL20M10	8-22	450 x 510 x 770 (+30)	60	40	1300	400	700	300	2060 (+60)				115	560	670	150		WL100
Linear 22 GreenFlame / Linear 22 GreenFlame BimSchV2	WKL20GM / WKL20M10	9-18	450 x 510 x 770 (+30)	73	40	1265	400	380	500	2035 (+60)	110	110	500	115	558	708	136	WL525/WL575	WL100
Linear 22 GreenFlame ES	WKL20GEM	9-18	450 x 660 x 770 (+30)	83	40	1265	400	380	500	2035 (+60)	110	110	500	115	558	708	136	WL530/WL580	WL100
Linear 22 GreenFlame LS	WKL20GLSM	9-18	550 x 510 x 770 (+30)	78	40	1265	400	380	500	2035 (+60)	110	110	500	115	558	708	136	WL525/WL585	WL110
Linear 22 GreenFlame RS	WKL20GRSM	9-18	550 x 510 x 770 (+30)	78	40	1265	400	380	500	2035 (+60)	110	110	500	115	558	708	136	WL525/WL585	WL110
Pro 26	WKPR26M	10-26	430 x 510 x 810 (+30)	65	50	1280	375	375	375	2090 (+60)	103	103	526	115	690	750	130	WL700/WL750	WL100
Pro 36	WKPR36M	14-36	510 x 510 x 810 (+30)	70	60	1250	500	500	500	2060 (+60)	120	120	422	115	680	750	130	WL800/WL850	WL110
Legend 150	WK150LD	6-13	530 x 530 x 740 (+30)	58	120	1000	200	250	500	1740 (+60)	65	65	500	115	560	640	180 ± 5	WL200	WL100/WL120
Cilindro 16	WKPC16S	6-13	557 x 557 x 745	54	120	1000	150	200	500	1000	50	50	500	115	550	630	175	WL200PC	WL100/WL120
Cilindro 20	WKPC20S	8-20	557 x 557 x 745 (+30)	59	120	1000	150	200	500	1000	50	50	500	115	550	670	150	WL200PC	WL100/WL120
Legend 240 GreenFlame	WKLE20GM	10-20	600 x 600 x 830 (+30)	82	200	1200	200	250	630	2035 (+60)	65	65	630	115	560	670	200 ± 5	WL200	WL100/WL120
Legend 240 BimSchV2	WKLE20M10	10-24	600 x 660 x 830 (+30)	75	200	1200	200	250	630	1740 (+60)	65	65	630	115	560	670	200 ± 5	WL200	WL100/WL120
Legend 300	WKLE36M	14-28	600 x 660 x 1040 (+30)	94	260	1000	200	250	680	2040 (+60)	65	65	680	115	690	750	210 ± 5	WL200	WL100/WL120
Harvia 50	WK500	20-50	510 x 720 x 1050 (+30)	160	120	1250	500	500	500	2250 (+60)	-	-	-	140	890	1090	130	-	-

  

Kerised	Toote kood	Leiliruumi suurus min.-max. m <sup>3</sup>	Mõõdud laius x kaal x kõrgus mm	Kaal kg	Kivi-kamber max. kg 1)	Ohutuskaugused süttivatest materjalidest, mm				Leiliruumi minimaalne kõrgus mm 2)	Kerise ja süttiva materjali vahelised ohutuskaugused kaitseseinale kasutamisel, mm			Suitsuava ava siseläbimõõt mm	Paigaldusava mõõtmed, mm		Seina max tihedus mm	Kaitseseinad	Põrandakaitse
						A min	B min	C min	D min		B min	C min	D min		Laius	Kõrgus			
M3 SL	WKM3SL	6-13	390 x (430 + 220) x 710 (+30)	50	30	1300	300	300	300	1915 (+60)	300	300	300	115	210	390	150	WL400/WL450	WL100
Pro 20 SL / Pro 20 SL BimSchV2	WKPR20SLM / WKPR20SLM10	8-20	430 x (510 + 220) x 760 (+30)	70	40	1300	300	300	300	2060 (+60)	300	300	300	115	210	390	150	WL500/WL550	WL100
Pro 20 Duo	WKPR20DUOS	8-20	430 x (510 + 280) x 760 (+30)	80	40	1300	300	300	300	2060 (+60)	300	300	300	115	405	485	150	WL500/WL550	WL100
Pro 36 Duo	WKPR36DUOS	14-36	510 x (510 + 280) x 810 (+30)	80	60	1250	500	500	500	2060 (+60)	500	500	500	115	405	485	150	WL800/WL850	WL110
Harvia 50 SL	WK500SL	20-50	510 x 101 x 1050	206	120	1200	500	500	500	2250 (+60)	-	-	-	140	350	615	150	-	-
Legend 150 SL	WK150DSL	6-13	530 x (530 + 200) x 740 (+30)	62	120	1000	200	250	500	1740 (+60)	200	250	500	115	210	390	150	WL200	WL100
Legend 240 SL Legend 240 SL BimSchV2	WKLE20SLM / WKLE20SLM10	10-24	600 x (600 + 180) x 830 (+30)	82	200	1000	200	250	630	1830 (+60)	200	250	630	115	210	390	150	WL200	WL100
Legend 240 Black Duo	WKLE20DUOMM	10-24	600 x (600 + 180) x 830 (+30)	95	200	1000	200	250	630	1830 (+60)	200	250	630	115	405	485	120	WL200	WL100
Legend 300 Black Duo	WKLE36DUOMM	15-30	600 x (660 + 120) x 1040 (+30)	99	260	1000	200	250	700	2040 (+60)	200	250	700	115	405	485	120	WL200	WL100

1) Kivikambri mahtuvate kivide kogus sõltub kivide liigist, kujust ja paigutusviisist. Harvia soovib kasutada puuküttega keristel kerisekive läbimõõduga 10-15 cm.

2) Kerise kaitsealus suurendab vähimat lubatud kõrgust u 60 mm.

TRADITSIOONILISED KERISED

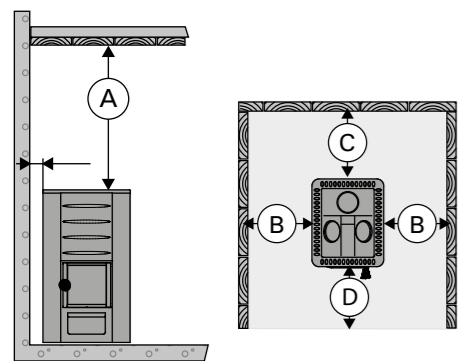

SAMMASKERISED

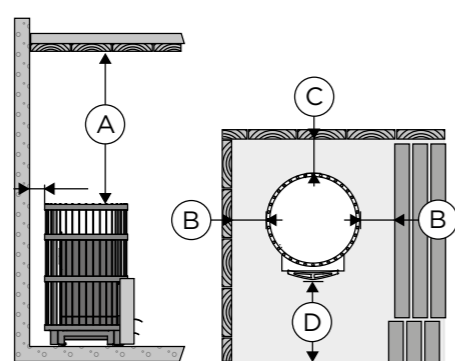

OHUTUSKAUGUSED

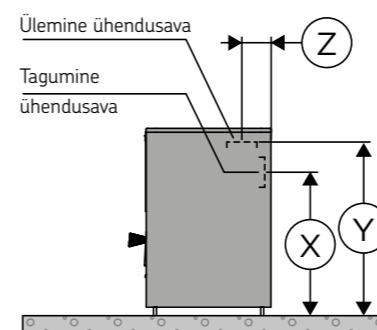

PÕRANDA KAITSMINE

Kerise võib paigaldada otse betoonpõrandale, kui põrand ei ole plaaditud ja betooni paksus on vähemalt 60 mm. Kontrollige, et kerise alla jäävas betooni-avalus ei ole elektrijuhtmeid ega veetorusid.

Plaaditud põrand. Plaadiliimid ja -segud ning plaatide all kasutatud veetõk- ked ei talu kerise soojuskiirgust. Kaitse põrandat Harvia tulekolde põrandakait- sega või vastava soojuskiirguskaitsega.

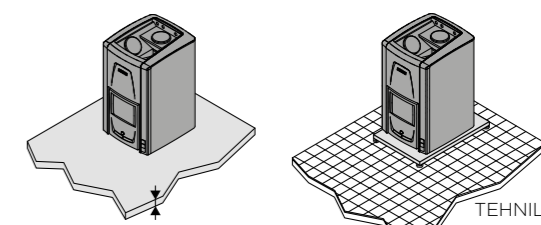



**HARVIA**

Sauna & Spa

Let's sauna.

1950. aastal Tapani Harvia poolt loodud ettevõtte kannab asutaja nime ja on tänaseks kasvanud rahvusvaheliseks sauna- ja spa-ettevõtteks. Pakume kõike, mida ühe sauna juures vaja võib minna. Harvia saunas kohtuvad looduse põhielemendid puit, kivi ja vesi, mis loovad üheskoos mõnusa osaasi täielikuks lõõgastumiseks. Saun pakub igakülgset heaolukogemust, mille juured ulatuvad kaugele Soome saunatraditsioonidesse. Saunas kogetav meeldiv soojus on tervisele kasulik. Saun parandab vereringlust, vähendab südamehaiguste riski, aitab lihastel taastuda, parandab une kvaliteeti, alandab stressi ning pakub füüsilist ja vaimset lõõgastust.



@harviaglobal

Harvia | P.O. Box 12 | FI-40951 Muurame, FINLAND | Tel. +358 207 464 000 | harvia@harvia.com | www.harvia.com